

AOC GAMING



uživatelská příručka

25G4ZR

AOC GAMING MONITOR

Bezpečnost.....	1
Národní normy.....	1
Napájení.....	2
Instalace.....	3
Čištění.....	4
Jiné.....	5
Instalace.....	6
Obsah balení.....	6
Montáž stojanu a základny.....	7
Nastavení pozorovacího úhlu.....	8
Připojení monitoru.....	9
Montáž na stěnu.....	10
funkce Adaptive-Sync.....	11
HDR.....	12
Nastavování.....	13
Rychlé klávesy.....	13
Nastavení OSD.....	14
Herní nastavení.....	15
Obraz.....	17
Nastavení.....	19
Audio.....	20
Nastavení OSD.....	21
Informace.....	22
LED indikátor.....	23
odstraňování problémů.....	24
Specifikace.....	25
Obecná specifikace.....	25
Zásady týkající se vadných pixelů u displejů AOC s plochým panelem.....	26
Přednastavené režimy zobrazení.....	28
Přiřazení pinů.....	29
Plug and Play.....	30

Bezpečnost

Národní normy

Následující pododdíly popisují národní normy použité v tomto dokumentu.

Poznámky, upozornění a varování

V celém tomto návodu mohou být bloky textu doprovázeny ikonou a vyznačeny tučným nebo kurzívním písmem. Tyto bloky představují poznámky, upozornění a varování a používají se následovně:



POZNÁMKA: POZNÁMKA označuje důležité informace, které vám pomohou efektivněji využívat váš počítačový systém.



UPOZORNĚNÍ: UPOZORNĚNÍ znamená možné poškození hardwaru nebo ztrátu dat a uvádí opatření, jak předejít problému.





VAROVÁNÍ: VAROVÁNÍ upozorňuje na riziko tělesného úrazu a vysvětluje, jak se mu vyhnout.

Některá varování mohou být zobrazena v jiných formátech a bez doprovodné ikony. V takových případech stanovuje konkrétní podobu varování regulační orgán.

Napájení

 Monitor smí být provozován pouze ze zdroje napájení uvedeného na štítku. Pokud si nejste jisti typem napájení ve vaší domácnosti, obraťte se na prodejce nebo místní energetickou společnost.

 Monitor je vybaven tříkolíkovou uzemněnou zástrčkou s třetím (uzemňovacím) kolíkem. Tato zástrčka je určena výhradně pro použití v uzemněné zásuvce jako bezpečnostní prvek. Pokud vaše zásuvka nevyhovuje třívodičové zástrčce, nechte si elektrikářem nainstalovat správnou zásuvku nebo použijte adaptér k bezpečnému uzemnění zařízení. Neobcházejte bezpečnostní funkci uzemněné zástrčky.

 Odpojte zařízení během bouřky nebo pokud nebude delší dobu používáno. Tím ochráníte monitor před poškozením způsobeným přepětím.

 Nepřetěžujte prodlužovací přívody ani zásuvkové adaptéry. Přetížení může způsobit požár nebo elektrický úraz.

 Pro zajištění bezproblémového provozu používejte monitor pouze s počítači certifikovanými UL, s vhodně konfigurovanými zásuvkami označenými v rozsahu 100–240 V AC, min. 5 A.

 Nástěnná zásuvka musí být instalována v blízkosti zařízení a musí být snadno přístupná.

Instalace

! Neumísťujte monitor na nestabilní vozík, stojan, stativ, držák ani stůl. Pád monitoru může způsobit zranění osob a vážné poškození zařízení. Používejte pouze vozík, stojan, stativ, držák nebo stůl doporučený výrobcem nebo prodáváný spolu s tímto produktem. Dodržujte pokyny výrobce. Při instalaci výrobku dodržujte pokyny a používejte montážní příslušenství doporučené výrobcem. Kombinaci výrobku a vozíku přemísťujte s náležitou opatrností.

! Nikdy nevkládejte žádný předmět do otvoru ve skříni monitoru. Může to poškodit obvodové součástky a způsobit požár nebo elektrický úraz. Nikdy nelijte kapaliny na monitor.

! Nepokládejte přední část výrobku na podlahu.

! Pokud monitor instalujete na stěnu nebo polici, použijte montážní sadu schválenou výrobcem a postupujte přesně podle jejích pokynů.

! Okolo monitoru ponechte prostor, jak je uvedeno níže. Nedostatečná cirkulace vzduchu může vést k přehřátí a způsobit požár nebo poškození monitoru.

! Aby nedošlo k poškození, například odlupování panelu od rámečku, ujistěte se, že monitor není nakloněn dolů o více než -5 stupňů. Překročení maximálního úhlu naklonění dolů -5 stupňů znamená, že případné poškození nebude kryto zárukou.

Níže jsou uvedeny doporučené ventilační prostory kolem monitoru při jeho instalaci na stěnu nebo na stojan:

Instalováno se stojanem

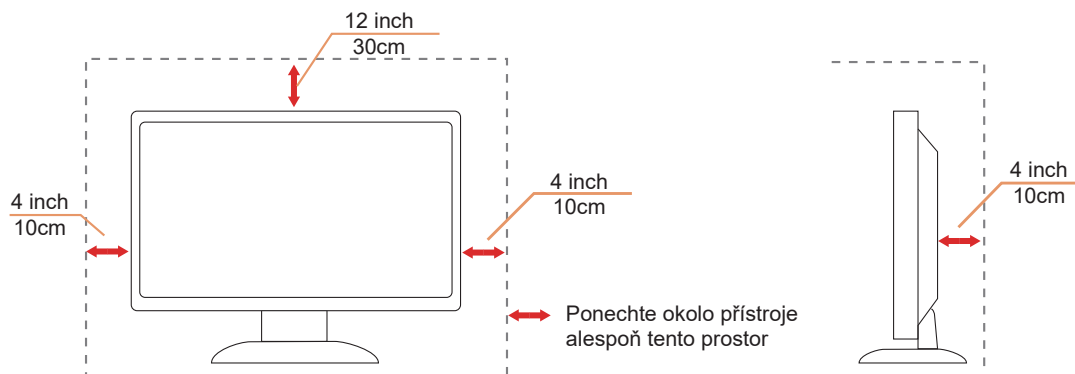

Čištění

! Pravidelně čistěte kryt vlhkým, měkkým hadříkem.

! Při čištění používejte měkký bavlněný nebo mikrovláknový hadřík. Hadřík by měl být navlhčený a téměř suchý; nedovolte vniknutí tekutiny do pouzdra.



! Před čištěním produktu bezpodmínečně odpojte napájecí kabel.

Jiné

 Pokud produkt vydává zápach, neobvyklý zvuk nebo kouř, OKAMŽITĚ odpojte napájecí zástrčku a kontaktujte servisní centrum.

 Ujistěte se, že ventilační otvory nejsou zakryty stolem nebo závěsem.

 Neprovozujte LCD monitor za silných vibrací nebo při vysokých nárazech.

 Neodrážejte ani nesklápějte monitor během provozu či přepravy.

 Napájecí kabely musí být schváleny z hlediska bezpečnosti. Pro Německo musí být použit kabel typu H03VV-F, 3G, 0,75 mm² nebo lepší.
Pro ostatní země použijte odpovídající a certifikované typy kabelů.

 Nadměrný zvukový tlak z náhlavních sluchátek může způsobit poškození sluchu. Nastavení ekvalizéru na maximum zvyšuje výstupní napětí sluchátek a tím i hladinu akustického tlaku.

Instalace

Obsah balení



Monitor

*



Quick Start Guide

*



Warranty Card



Stand



Base



Power Cable

*



HDMI Cable

*



DisplayPort Cable

* Ne všechny signálové kabely budou dodány pro všechny země a regiony. Pro potvrzení kontaktujte prosím místního prodejce nebo pobočku AOC.

Montáž stojanu a základny

Prosíme, nainstalujte nebo odeberte základnu podle níže uvedených kroků.

Montáž:

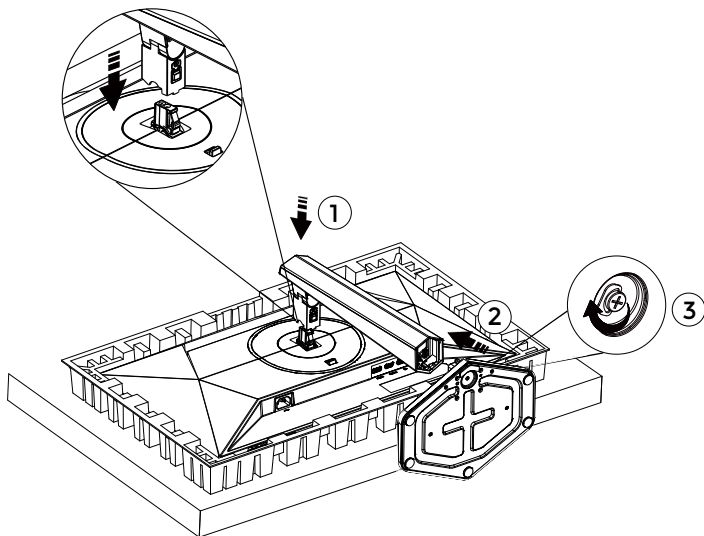

Demontáž:

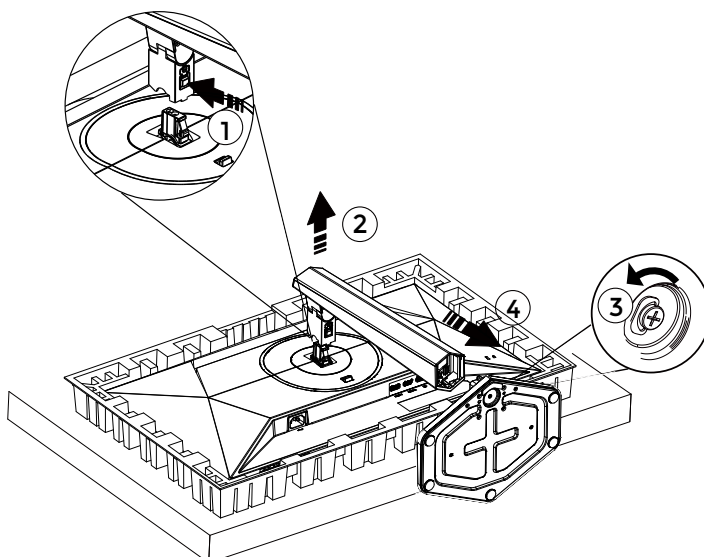

Specifikace šroubu pro podstavec: M6×23mm (účinný závit 5,5 mm)

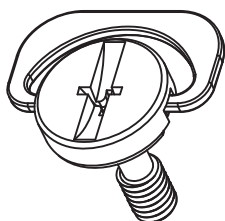

 **POZNÁMKA:** Design displeje se může lišit od zobrazeného.

Nastavení pozorovacího úhlu

Pro dosažení nejlepšího vizuálního zážitku se doporučuje, aby uživatel zajistil, že uvidí na obrazovce celou svou tvář, a poté upravil úhel monitoru podle osobních preferencí.

Držte stojan pevně, aby nedošlo k převrácení monitoru před změnou úhlu.

Monitor lze nastavit následujícími způsoby:

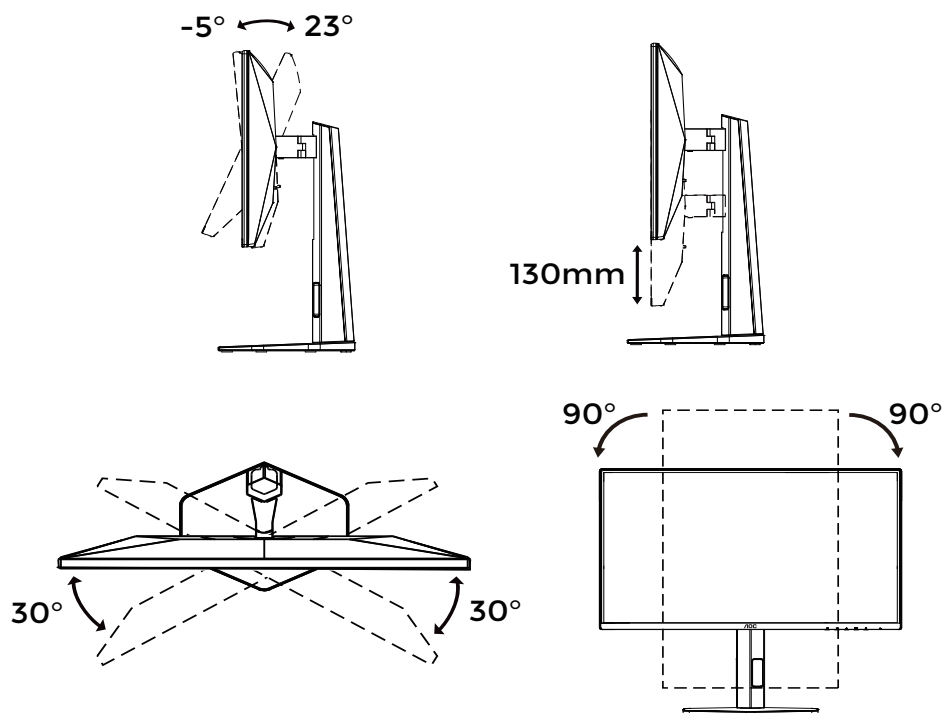

POZNÁMKA:

Při úpravě úhlu se nedotýkejte LCD obrazovky. Dotýkání se LCD může způsobit poškození obrazovky.

Připojení monitoru

Připojení kabelů na zadní straně monitoru a počítače:

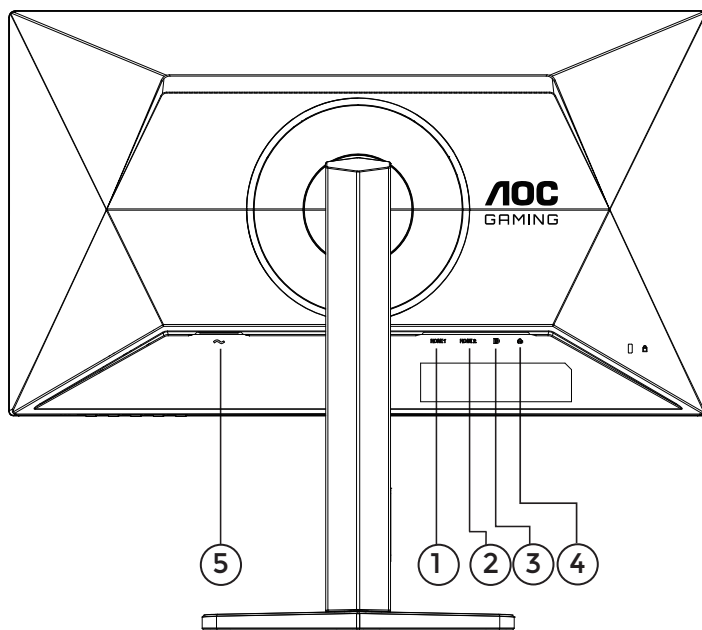

1. HDMI 1
2. HDMI 2
3. DisplayPort
4. Sluchátka
5. Napájení

Připojit k PC

1. Pevně připojte napájecí kabel do zadní části displeje.
2. Vypněte počítač a odpojte jeho napájecí kabel.
3. Připojte kabel signálu displeje do video konektoru na zadní straně počítače.
4. Zasuňte napájecí kabel počítače i displeje do blízké elektrické zásuvky.
5. Zapněte počítač a displej.

Pokud monitor zobrazuje obraz, instalace je dokončena. Pokud obraz není zobrazen, odkažte se prosím na odstraňování problémů.

Pro ochranu zařízení vždy vypněte počítač i LCD monitor před připojením.

Montáž na stěnu

Příprava na instalaci volitelného ramene pro montáž na stěnu.

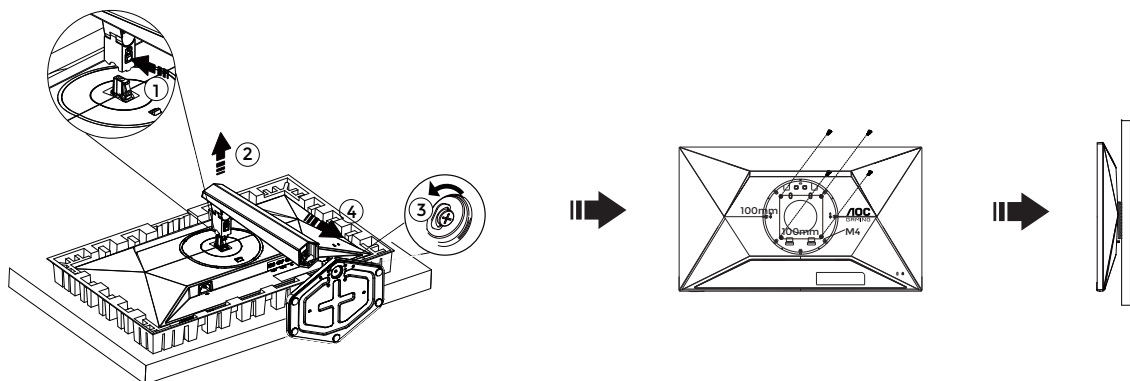

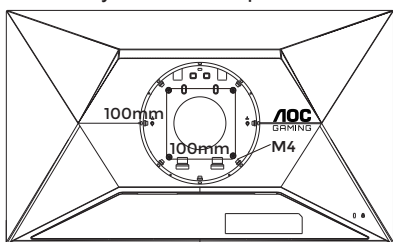

Tento monitor lze připevnit k ramenu pro montáž na stěnu zakoupenému samostatně. Před tímto postupem odpojte napájení. Postupujte následovně:

1. Odstraňte podstavec.
2. Řiďte se pokyny výrobce při sestavování ramene pro montáž na stěnu.
3. Umístěte rameno pro montáž na stěnu na zadní stranu monitoru. Zarovnejte otvory ramene s otvory na zadní straně monitoru.
4. Vložte čtyři šrouby do otvorů a pevně je utáhněte.
5. Znovu připojte kabely. Pro pokyny k montáži na stěnu prosím nahlédněte do uživatelského manuálu dodaného s volitelným ramenem pro montáž na stěnu.

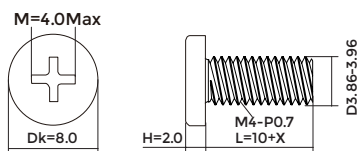

Technické specifikace nástěnného držáku: M4*(10+X)mm (X=tloušťka nástěnného držáku)



 **Poznámka:** Montážní otvory pro šrouby VESA nemusí být k dispozici u všech modelů; ověřte si to u prodejce nebo na oficiálním oddělení AOC. Vždy se obraťte na výrobce ohledně instalace na stěnu.

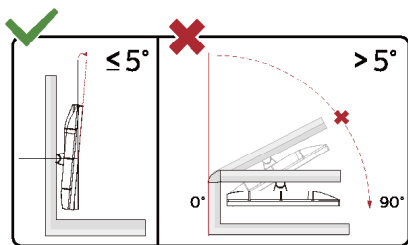

* Design displeje se může lišit od zobrazeného.

VAROVÁNÍ:

1. Aby se zabránilo možnému poškození obrazovky, například odlupování panelu, zajistěte, aby monitor nebyl nakloněn dolů více než o -5 stupňů.
2. Při nastavování úhlu monitoru netlačte na obrazovku. Držte pouze rámeček.

funkce Adaptive-Sync

1. Funkce Adaptive-Sync je kompatibilní s rozhraními DisplayPort a HDMI.
2. Kompatibilní grafické karty: Doporučený seznam je uveden níže; ověření je možné také na www.AMD.com.

Grafické karty

- Řada Radeon™ RX Vega
- Řada Radeon™ RX 500
- Řada Radeon™ RX 400
- Řada Radeon™ R9/R7 300 (kromě R9 370/X, R7 370/X, R7 265)
- Radeon™ Pro Duo (2016)
- Řada Radeon™ R9 Nano
- Řada Radeon™ R9 Fury
- Řada Radeon™ R9/R7 200 (kromě R9 270/X, R9 280/X)

Procesory

- AMD Ryzen™ 7 2700U
- AMD Ryzen™ 5 2500U
- AMD Ryzen™ 5 2400G
- AMD Ryzen™ 3 2300U
- AMD Ryzen™ 3 2200G
- AMD PRO A12-9800
- AMD PRO A12-9800E
- AMD PRO A10-9700
- AMD PRO A10-9700E
- AMD PRO A8-9600
- AMD PRO A6-9500
- AMD PRO A6-9500E
- AMD PRO A12-8870
- AMD PRO A12-8870E
- AMD PRO A10-8770
- AMD PRO A10-8770E
- AMD PRO A10-8750B
- AMD PRO A8-8650B
- AMD PRO A6-8570
- AMD PRO A6-8570E
- AMD PRO A4-8350B
- AMD A10-7890K
- AMD A10-7870K
- AMD A10-7850K
- AMD A10-7800
- AMD A10-7700K
- AMD A8-7670K
- AMD A8-7650K
- AMD A8-7600
- AMD A6-7400K

HDR

Je kompatibilní se vstupními signály ve formátu HDR10.

Displej může automaticky aktivovat funkci HDR, pokud jsou přehrávač a obsah vzájemně kompatibilní. Pro informace o kompatibilitě vašeho zařízení a obsahu kontaktujte prosím výrobce zařízení a poskytovatele obsahu. Pro funkci HDR vyberte možnost „VYP“ v případě, že nepotřebujete automatickou aktivaci této funkce.

Poznámka:

1. Pro rozhraní DisplayPort/HDMI není potřeba žádné speciální nastavení ve verzích Windows 10 nižších (starších) než V1703.
2. Ve verzi Windows 10 V1703 je k dispozici pouze rozhraní HDMI a rozhraní DisplayPort není funkční.
3. Nastavení zobrazení:
 - a. Rozlišení displeje je nastaveno na 1920*1080 a HDR je přednastaveno na ZAPNUTO.
 - b. Po spuštění aplikace lze nejlepší HDR efekt dosáhnout změnou rozlišení na 1920*1080 (pokud je k dispozici).

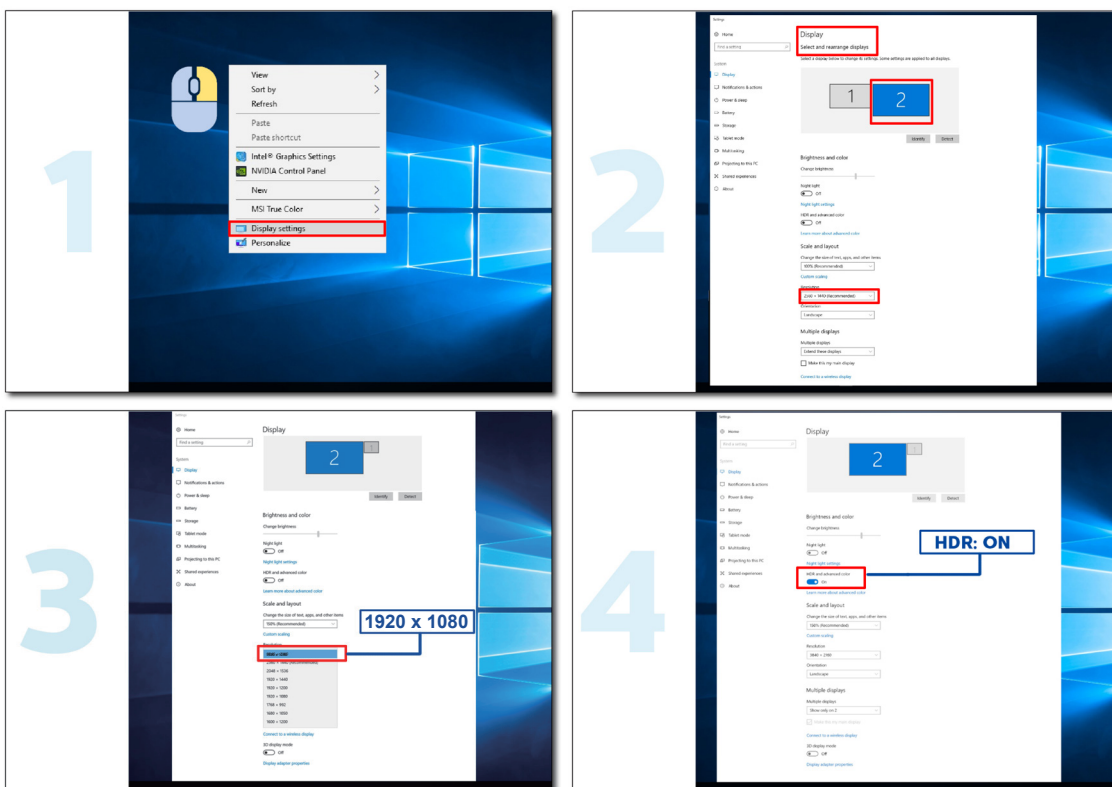

Nastavování

Rychlé klávesy

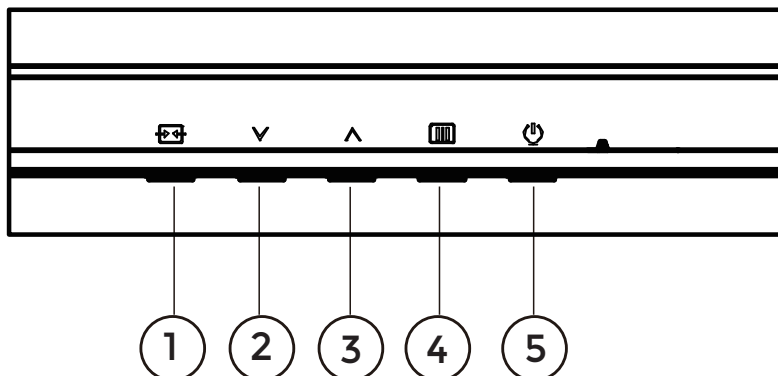

1	Zdroj/Konec
2	Uživatelská klávesa (herní režim)
3	stupeň regulace
4	Menu/Enter
5	Napájení

Menu/Enter

Stiskněte pro zobrazení OSD nebo potvrzení výběru.

Napájení

Stiskněte tlačítko napájení pro zapnutí monitoru.

stupeň regulace

Když není zobrazeno OSD, stiskněte tlačítko stupeň regulace pro zobrazení nebo skrytí stupně regulace.

Uživatelská klávesa (herní režim)

Uživatelské nastavení “√” Menu klávesových zkratk: Herní režim / Počítadlo snímků.

Výchozí nastavení je Herní režim.

Když není zobrazeno OSD, stiskněte “√” klávesu k aktivaci funkce herního režimu, poté stiskněte “√” nebo “∧” klávesu pro výběr herního režimu (Standardní, FPS, RTS, Závodní, Hráč 1, Hráč 2 nebo Hráč 3) podle typu hry.

Zdroj/Konec





Po zavření OSD stisknutí tlačítka Zdroj/Konec aktivuje funkci rychlé volby zdroje.

Když je aktivní OSD menu, toto tlačítko slouží jako klávesa pro ukončení (pro opuštění OSD menu).

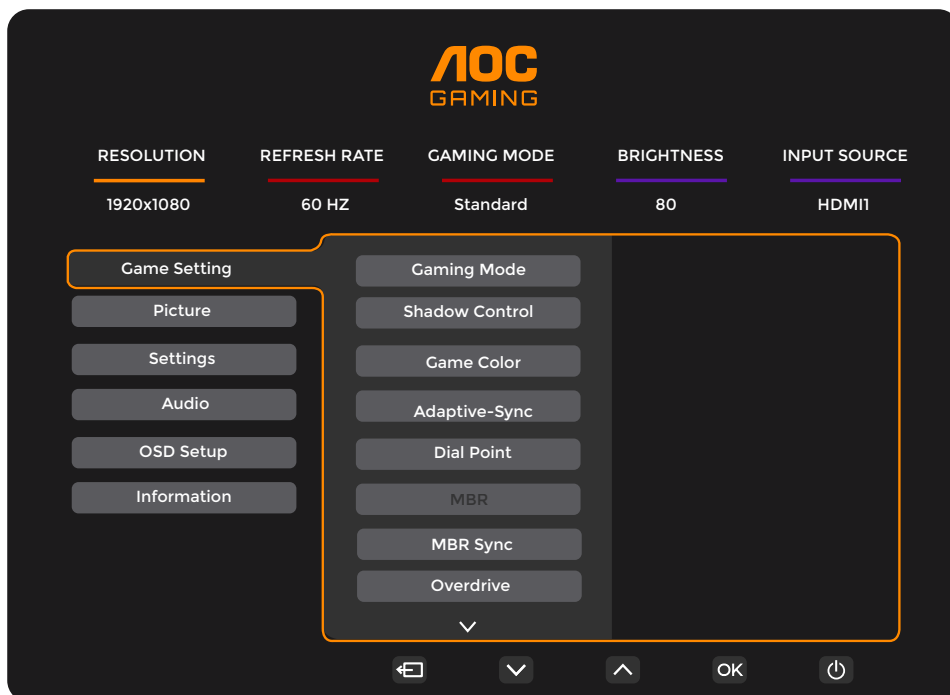
Nastavení OSD

Základní a jednoduchý návod k ovládacím tlačítkům.



- 1). Stiskněte  tlačítko MENU pro aktivaci OSD okna.
- 2). Stiskněte \downarrow nebo \uparrow pro pohyb mezi funkcemi. Jakmile je požadovaná funkce zvýrazněna, stiskněte  tlačítko MENU/OK pro její aktivaci, stiskněte \downarrow nebo \uparrow pro pohyb v podnabídkách. Jakmile je požadovaná podnabídka zvýrazněna, stiskněte  tlačítko MENU/OK pro její aktivaci.
- 3). Stiskněte \downarrow nebo \uparrow pro změnu nastavení vybrané funkce. Stiskněte $\left[\right]$ / $\left[\right]$ pro ukončení. Pokud chcete upravit jinou funkci, opakujte kroky 2–3.
- 4). Funkce zámku OSD: Pro zamknutí OSD stiskněte a podržte  tlačítko MENU, když je monitor vypnutý, a poté stiskněte ⏻ tlačítko napájení pro zapnutí monitoru. Pro odemknutí OSD – stiskněte a podržte  tlačítko MENU, když je monitor vypnutý, a poté stiskněte ⏻ tlačítko napájení pro zapnutí monitoru.

Poznámky:

- 1). Pokud má zařízení pouze jeden vstupní signál, položka „Výběr vstupu“ nelze upravit.
- 2). Pokud je rozlišení vstupního signálu nativním rozlišením nebo Adaptive-Sync, je položka „Poměr obrazu“ neplatná.

Herní nastavení

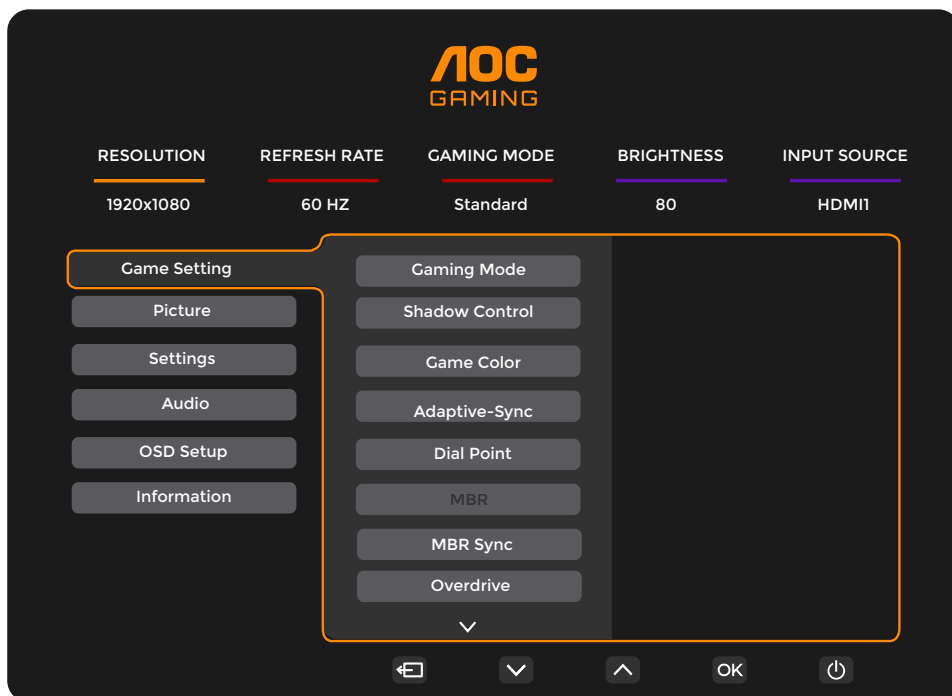

herní režim	Standard	Zvyšuje čitelnost pro vhodné webové a mobilní hry.
	FPS	Pro hraní her FPS (First Person Shooter). Zlepšuje úroveň černé barvy v tmavém režimu.
	RTS	Pro hraní her RTS (Real Time Strategy). Zlepšuje kvalitu obrazu.
	Racing	Pro hraní závodních her. Zajišťuje nejrychlejší dobu odezvy a vysokou barevnou sytost.
	Hráč 1	Nastavení preferencí uživatele uloženo jako Hráč 1.
	Hráč 2	Nastavení preferencí uživatele uloženo jako Hráč 2.
	Hráč 3	Nastavení preferencí uživatele uloženo jako Hráč 3.
Ovládání stínů	0 ~ 20	Výchozí hodnota Řízení stínů je 0, poté může koncový uživatel upravit rozsah od 0 do 20 pro jasnější obraz. Pokud je obraz příliš tmavý a detaily nejsou jasně rozpoznatelné, upravte hodnotu od 0 do 20, aby byl obraz zřetelnější.
herní barvy	0 ~ 20	Herní barvy umožňují nastavit saturaci v rozsahu 0–20 pro lepší zobrazení.
Adaptive-Sync	Vypnuto / Zapnuto	Zakázat nebo povolit funkci Adaptive-Sync. Upozornění při aktivaci Adaptive-Sync: Při povolení této funkce může docházet k blikání obrazu v některých herních prostředích.
stupeň regulace	Vypnuto / Zapnuto / Dynamické	Funkce „stupeň regulace“ umísťuje ukazatel zamíření do středu obrazovky, což pomáhá hráčům First Person Shooter (FPS) her přesně a precizně zaměřovat.
MBR	0 ~ 20	MBR (Motion Blur Reduction) poskytuje 0–20 úrovní nastavení pro snížení rozmazání pohybu. Poznámka: Funkci MBR lze nastavit, pokud je Adaptive-Sync vypnuto a obnovovací frekvence je ≥ 75 Hz.
MBR Sync	Vypnuto / Zapnuto	Zakázat nebo povolit synchronizaci MBR (odstranění rozmazání pohybu). Poznámka: Funkce MBR Sync funguje, pokud je Adaptive-Sync zapnuto, vstupní signál má proměnnou frekvenci a frekvence pole je ≥ 75 Hz.

Overdrive	Normální	Upravte dobu odezvy.
	Rychlý	Poznámka:
	Rychlejší	1. Pokud uživatel nastaví OverDrive na „Nejrychlejší“, zobrazovaný obraz může být rozmazaný. Uživatelé mohou upravit úroveň OverDrive nebo jej vypnout podle svých preferencí.
	Nejrychlejší	2. Funkce „Extrémní“ je volitelná, pokud je Adaptive-Sync vypnuto a obnovovací frekvence je ≥ 75 Hz.
	Extrémní	3. Jas obrazovky se sníží při zapnutí funkce „Extrémní“.
Počítadlo snímků	Vypnuto / Pravý horní / Pravý dolní / Levý horní / Levý dolní	Zobrazuje vertikální frekvenci na vybraném rohu.
Přetaktování	Vypnuto / Zapnuto	Zakázat nebo povolit přetaktování.

Poznámka:

- 1). Když je v části „Obraz“ povolen režim „HDR Mode“, nelze upravovat položky „Shadow Control“ a „Herní barvy“.
- 2). Pokud není v části „Obraz“ režim „HDR“ nastaven na „DisplayHDR“, nelze upravovat položky „Herní režim“, „Ovládání stínů“, „Herní barvy“, „MBR“ a „MBR Sync“. Režim „Extreme“ v rámci „Overdrive“ není k dispozici.
Pokud není v části „Obraz“ režim „HDR“ nastaven na „HDR obraz“, „HDR film“ nebo „HDR hra“, nelze upravovat položky „Herní režim“, „Herní barvy“, „MBR“ a „MBR Sync“. Režim „Extreme“ v rámci „Overdrive“ není k dispozici.
- 3). Pokud je v části „Obraz“ barevný prostor nastaven na sRGB, nelze upravovat položky „Ovládání stínů“, „Herní barvy“, „MBR“ a „MBR Sync“. Režim „Extreme“ v rámci „Overdrive“ není k dispozici.

Obraz

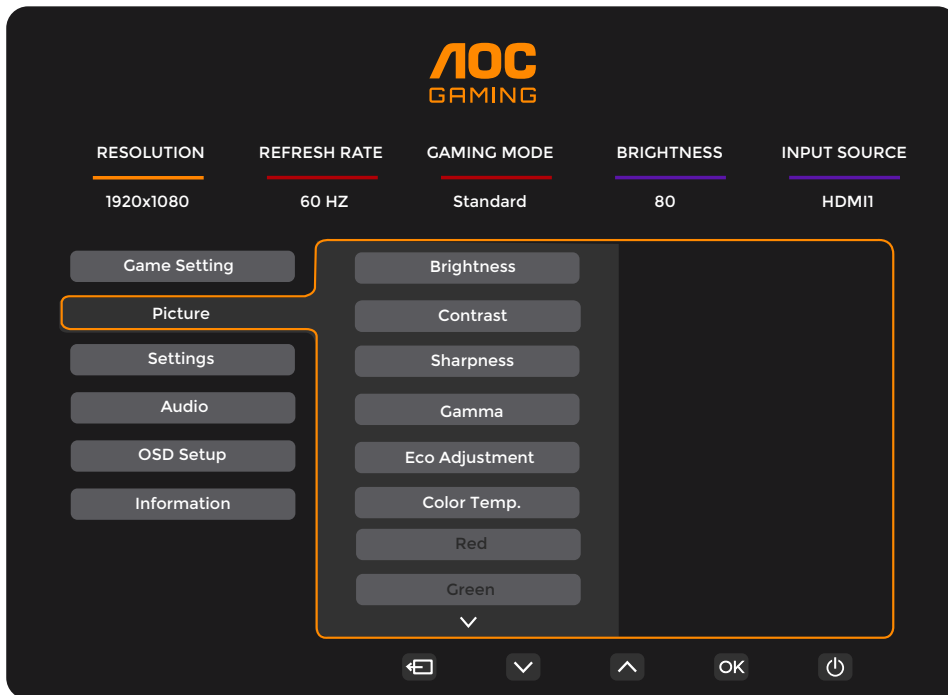

Jas	0-100	Nastavení podsvícení
kontrast	0-100	Kontrast z digitálního registru
Ostrost	0-100	Nastavení ostrosti
Gamma	1.8 / 2.0 / 2.2 / 2.4 / 2.6	Nastavení gamma
Nastavení Eco	Standard	Standardní režim
	Text	Textový režim
	Internet	Internetový režim
	Hra	Herní režim
	Film	Filmový režim
	Sport	Sportovní režim.
	Čtení	Režim čtení.
Barevná teplota.	Teplá	Obnovení teplé barevné teploty.
	Normální	Obnovení normální barevné teploty.
	Studená	Obnovení studené barevné teploty.
	Uživatel	Obnovení barevné teploty.
Červená	0-100	Červený zisk z digitálního registru.
Zelená	0-100	Zelený zisk z digitálního registru.
Modrá	0-100	Modrý zisk z digitálního registru.

HDR	Vypnuto	Nastavte profil režimu HDR podle vašich požadavků na použití. Poznámka: Při detekci HDR se zobrazí možnost nastavení režimu HDR.
	DisplayHDR	
	HDR obraz	
	HDR film	
	HDR hra	
režim HDR	Vypnuto	Optimalizováno pro barvu a kontrast obrazu, který simuluje efekt HDR. Poznámka: Pokud HDR není detekováno, zobrazí se možnost nastavení režimu HDR.
	HDR obraz	
	HDR film	
	HDR hra	
DCR	Vypnuto	Deaktivujte dynamický kontrastní poměr.
	Zapnuto	Aktivujte dynamický kontrastní poměr.
barevný prostor	Nativní panel	Panel se standardním barevným prostorem.
	sRGB	Barevný prostor sRGB.
Režim LowBlue	Vypnuto	Snižte modré světlo regulací barevné teploty.
	Multimédia	
	Internet	
	Kancelář	
	Čtení	
Poměr obrazu	Celý / Poměr stran	Vyberte poměr obrazu pro zobrazení.

Poznámka:

- 1). Při aktivaci režimu „HDR Mode“ nelze upravovat „Kontrast“, „Gama“, „Úpravu úspory energie“, „Barevnou teplotu“, „Barevný prostor“ ani „Režim LowBlue“.
- 2). Při nastavení „HDR“ na „DisplayHDR“ nelze upravovat žádné položky v sekci „Obraz“ kromě „HDR“ a „Ostrosti“. Když je „HDR“ nastaveno na „HDR obraz“, „HDR film“ nebo „HDR hra“, nelze upravit položky „Gamma“, „Eco Adjustment“, „Teplota barev“, „DCR“, „barevný prostor“ a „Režim LowBlue“.
- 3). Když je „barevný prostor“ nastaven na „sRGB“, nelze upravit položky „Kontrast“, „Gamma“, „Eco Adjustment“, „Teplota barev“, „Režim HDR“ a „Režim LowBlue“.
- 4). Když je „herní režim“ v „Nastavení hry“ nastaven na jiný než „Standardní“, nelze upravit položky „Eco Adjustment“, „Režim HDR“ a „barevný prostor“.
- 5). Když je „Eco Adjustment“ nastaven na „Čtení“, nelze upravit položky „Kontrast“, „Teplota barev“, „DCR“, „barevný prostor“ a „Režim LowBlue“.

Nastavení

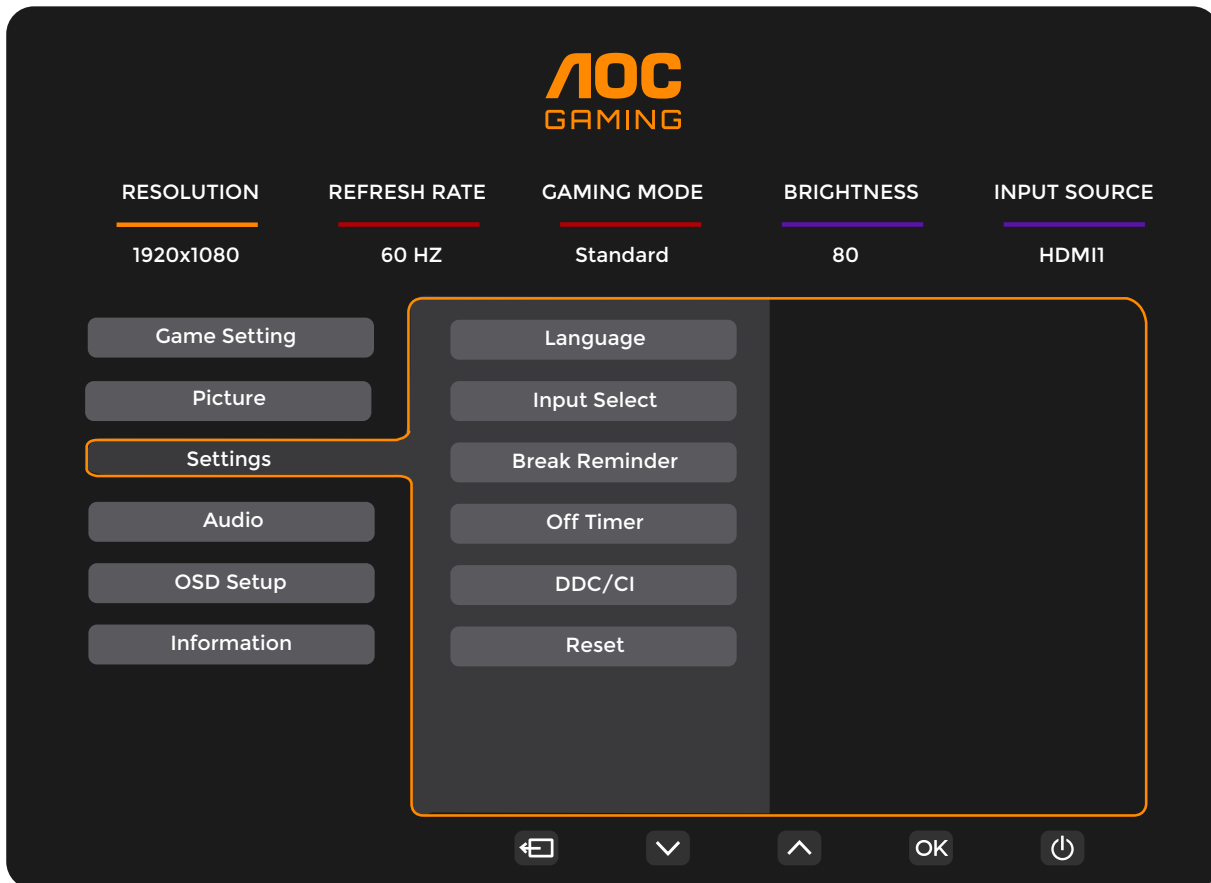

Jazyk		Vyberte jazyk OSD.
Výběr vstupu	Auto / HDMI1 / HDMI2 / DP	Vyberte zdroj vstupního signálu.
Připomenutí přestávky	Vypnuto / Zapnuto	Připomenutí přestávky, pokud uživatel pracuje nepřetržitě déle než 1 hodinu.
Časovač vypnutí	0–24 hodin	Vyberte čas vypnutí DC.
DDC/CI	Ne / Ano	Zapněte/vypněte podporu DDC/CI.
Reset	Ne / Ano	Obnovte menu do výchozího nastavení.

Audio

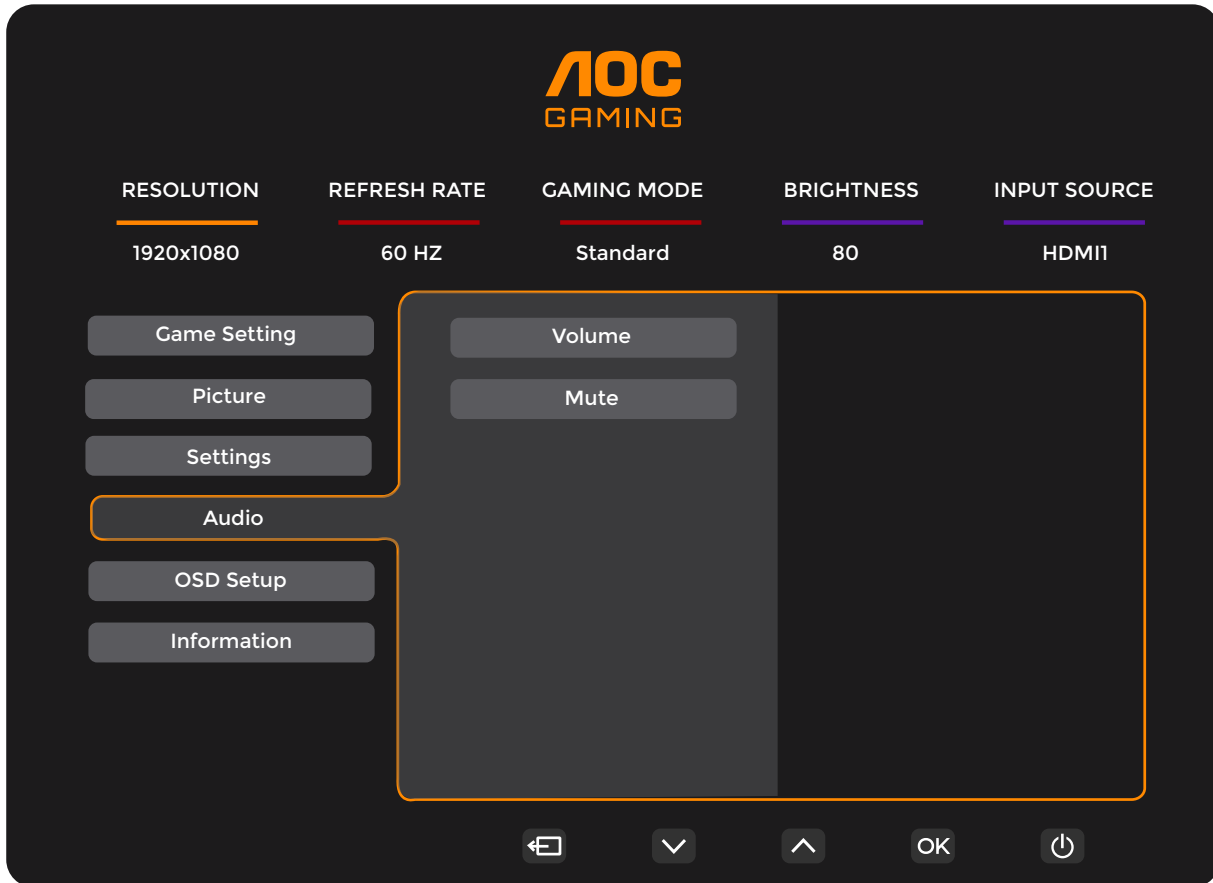

Hlasitost	0-100	Úprava hlasitosti.
Ztlumit	Vypnuto / Zapnuto	Ztlumit hlasitost.

Nastavení OSD

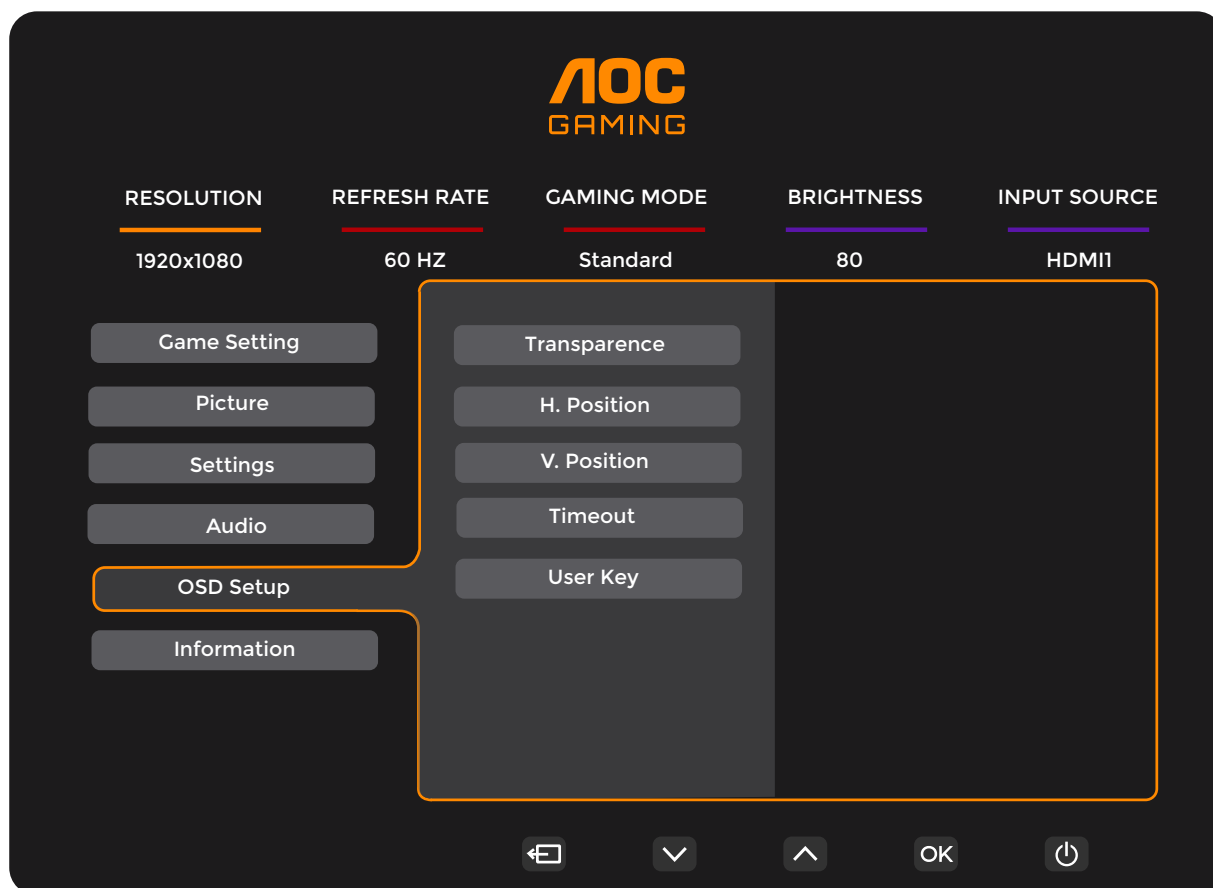

Průhlednost	0-100	Nastavte průhlednost OSD.
H. pozice	0-100	Nastavte horizontální pozici OSD.
V. pozice	0-100	Nastavte vertikální pozici OSD.
Časový limit	5-120	Nastavte časový limit OSD.
Uživatelská klávesa	Herní režim/ Počítadlo snímků	Uživatelské nastavení "√" rychlá klávesová zkratka menu

Informace

The image shows the AOC Gaming OSD menu. At the top center is the AOC GAMING logo. Below it are five main settings: RESOLUTION (1920x1080), REFRESH RATE (60 HZ), GAMING MODE (Standard), BRIGHTNESS (80), and INPUT SOURCE (HDMI1). On the left side, there is a vertical menu with options: Game Setting, Picture, Settings, Audio, OSD Setup, and Information. The 'Information' option is highlighted with an orange border. The main content area, also outlined in orange, displays the following information:

Model Name	25G4ZR
Resolution	1920(H)x1080(V)/60HZ
HDR	SDR
Sync	Adaptive-Sync
Serial Number	xxxxxxxxxxxx

At the bottom of the screen, there are five navigation icons: a left arrow, a down arrow, an up arrow, the text 'OK', and a power button icon.

LED indikátor

Stav	Barva LED
Režim plného výkonu	Bílá
Režim aktivního vypnutí	Oranžová

odstraňování problémů

Problém a dotaz	Možná řešení
Indikátor napájení nesvíí	Ujistěte se, že je tlačítko napájení zapnuto a napájecí kabel je správně připojen do uzemněné elektrické zásuvky a k monitoru.
Na obrazovce není žádný obraz	<ul style="list-style-type: none"> • Je napájecí kabel správně připojen? Zkontrolujte připojení napájecího kabelu a napájení. • Je video kabel správně připojen? (Připojeno pomocí HDMI kabelu) Zkontrolujte připojení HDMI kabelu. (Připojeno pomocí DisplayPort kabelu) Zkontrolujte připojení DisplayPort kabelu. * Vstup HDMI/DisplayPort nemusí být dostupný u všech modelů. • Pokud je napájení zapnuto, restartujte počítač a zobrazte úvodní obrazovku (přihlašovací obrazovku). Pokud se zobrazí úvodní obrazovka (přihlašovací obrazovka), spusťte počítač v příslušném režimu (bezpečný režim pro Windows 7/8/10) a poté změňte frekvenci grafické karty. (Odkaz na Nastavení optimálního rozlišení) Pokud se úvodní obrazovka (přihlašovací obrazovka) nezobrazí, kontaktujte servisní středisko nebo vašeho prodejce. • Vidíte to "Vstup není podporován" na obrazovce? Tato zpráva se zobrazí, pokud signál z grafické karty překročí maximální rozlišení a obnovovací frekvenci, které monitor dokáže správně zpracovat. Upravte maximální rozlišení a obnovovací frekvenci tak, aby odpovídaly schopnostem monitoru. • Ujistěte se, že jsou nainstalovány ovladače monitoru AOC.
Obraz je neostrý a dochází k problémům s duchem a stínováním.	Upravte ovládání kontrastu a jasu. Stiskněte klávesu (AUTO) pro automatické nastavení. Ujistěte se, že nepoužíváte prodlužovací kabel ani prepínač. Doporučujeme připojit monitor přímo k výstupnímu konektoru grafické karty na zadní straně počítače.
Obraz se třese, bliká nebo se na něm objevuje vlnkový vzor.	Umístěte elektrická zařízení, která mohou způsobovat elektromagnetické rušení, co nejdále od monitoru. Používejte maximální obnovovací frekvenci, kterou váš monitor podporuje při zvoleném rozlišení.
Monitor je zaseknutý v režimu aktivního vypnutí."	Vypínač počítače musí být v poloze ZAPNUTO. Grafická karta musí být pevně zasunutá ve svém slotu. Ujistěte se, že video kabel monitoru je správně připojen k počítači. Zkontrolujte video kabel monitoru a ujistěte se, že žádný kolík není ohnutý. Ujistěte se, že váš počítač je funkční stisknutím klávesy CAPS LOCK na klávesnici a sledováním kontrolky CAPS LOCK. Kontrolka by se měla po stisknutí klávesy CAPS LOCK rozsvítit nebo zhasnout.
Chybí jedna ze základních barev (ČERVENÁ, ZELENÁ nebo MODRÁ).	Zkontrolujte video kabel monitoru a ujistěte se, že žádný kolík není poškozen. Ujistěte se, že video kabel monitoru je správně připojen k počítači.
Obraz na obrazovce není správně vycentrován ani velikost není správná.	Nastavte horizontální a vertikální polohu nebo stiskněte klávesovou zkratku (AUTO).
Obraz vykazuje barevné vady (bílá nevypadá jako bílá).	Nastavte barevné složky RGB nebo zvolte požadovanou barevnou teplotu.
Horizontální nebo vertikální rušení na obrazovce.	Použijte režim vypnutí ve Windows 7/8/10/11 pro nastavení CLOCK a FOCUS. Stiskněte klávesu (AUTO) pro automatické nastavení.
Předpisy a servis	Pro informace o předpisech a servisu navštivte www.aoc.com (k nalezení modelu zakoupeného ve vaší zemi a informací o předpisech a servisu na stránce podpory).

Specifikace

Obecná specifikace

Panel	Název modelu	25G4ZR		
	Řídící systém	TFT barevný LCD		
	Viditelná velikost obrazu	62,2 cm úhlopříčně		
	Rozteč pixelů	0,2832 mm (Š) x 0,2802 mm (V)		
	Video	Rozhraní HDMI a DisplayPort		
	Barvy zobrazení	16,7 milionů barev		
Ostatní	Horizontální rozsah skenování	30 kHz až 290 kHz		
	Maximální horizontální rozsah skenování	543,744 mm		
	Vertikální rozsah skenování	48~260 Hz		
	Maximální velikost vertikálního skenu	302,616 mm		
	Optimální přednastavené rozlišení	1920x1080@60Hz		
	Maximální rozlišení	1920x1080@260Hz*		
	Plug & Play	VESA DDC2B/CI		
	Zdroj napájení	100–240 V~ 50/60 Hz 1,5 A		
	Spotřeba energie	Typická (výchozí jas a kontrast)	18W	
		Max. (jas = 100, kontrast = 100)	≤35W	
		Režim pohotovosti	≤0,3W	
	Tepelný odvod	Normální provoz	61,43 BTU/h (typ.)	
		Režim spánku (pohotovostní režim)	<1,02 BTU/h	
Vypnutý režim		<1,02 BTU/h		
Vypnutý režim (AC vypínač)		0 BTU/h		
Fyzikální charakteristiky	Typ konektoru	HDMI x2 / DisplayPort / Výstup pro sluchátka		
	Typ signálového kabelu	Odnímatelný		
Prostředí	Teplota	Provozní	0°C~40°C	
		Nepoužívá se	-25°C~55°C	
	Vlhkost	Provozní	10 %~85 % (bez kondenzace)	
		Nepoužívá se	5 %~93 % (bez kondenzace)	
	Nadmořská výška	Provozní	0 m ~ 5000 m (0 ft ~ 16404 ft)	
		Nepoužívá se	0 m ~ 12192 m (0 ft ~ 40000 ft)	

*: Přetaktování je dosaženo při rozlišení 1920x1080@260. Pokud během přetaktování dojde k chybě zobrazení, upravte prosím obnovovací frekvenci na 240 Hz.

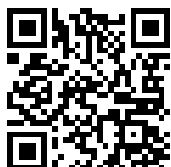

Zásady týkající se vadných pixelů u displejů AOC s plochým panelem

Společnost AOC usiluje o zajištění co nejvyšší kvality svých výrobků. Používáme jedny z nejpokročilejších výrobních procesů v odvětví a uplatňujeme přísné řízení kvality. Vady pixelů nebo subpixelů na zobrazovacích panelech TFT Display používaných u displejů s plochým panelem jsou někdy nevyhnutelné. Žádný výrobce nedokáže zaručit, že všechny panely budou bezvadné, společnost AOC ale zaručuje, že kterýkoliv displej s nepřijatelným množstvím vad bude na základě záruky opraven či vyměněn. Tato poznámka vysvětluje různé typy vad pixelů a definuje přijatelné úrovně vad u každého z typů. Aby byly splněny podmínky pro opravu či výměnu na základě záruky, musí počet vad pixelů na zobrazovacím panelu TFT překročit tyto přijatelné úrovně. Například nesmí být na displeji vadných více než 0,0004 % subpixelů. Kromě toho společnost AOC u některých typů či kombinací vad pixelů, které jsou zřetelnější než ostatní, stanovuje ještě vyšší standardy kvality. Tyto zásady jsou platné na celém světě.

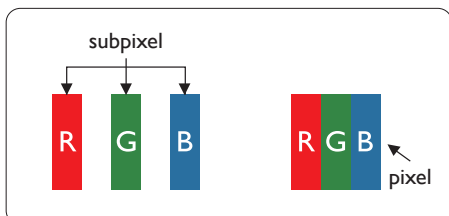

Pixely a subpixely

Pixel, neboli obrazkový bod, se skládá ze tří subpixelů v základních barvách červené, zelené a modré. Když je mnoho pixelů pohromadě, tvoří obraz. Když všechny subpixely určitého pixelu svítí, jeví se tyto tři subpixely společně jako jediný bílý pixel. Když jsou všechny tmavé, jeví se tyto tři subpixely jako jeden černý pixel. Další kombinace rozsvícených a tmavých subpixelů se jeví jako pixely různých barev.

Druhy pixelových vad

Vady pixelů a subpixelů se na obrazovce projevují různými způsoby. Existují dva druhy vad pixelu a v rámci těchto druhů je několik typů subpixelových vad.

Defekty světlých bodů

Vady jasných teček vypadají jako pixely či subpixely, které vždy svítí nebo jsou „zapnuté“. To znamená, že jasná tečka je subpixel, který je na obrazovce zřetelně vidět, pokud se na displeji zobrazuje tmavý vzor. Vady jasných teček mají několik typů.

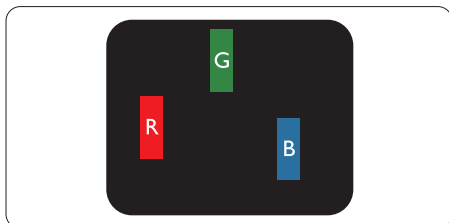

Jeden červený, zelený nebo modrý subpixel.

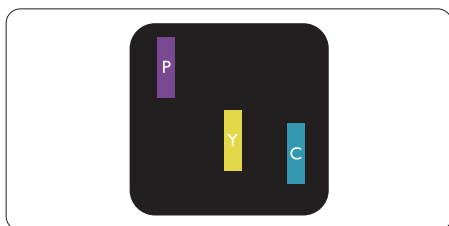

Dva sounáležící subpixely:

- červený + modrý = fialový
- červený + zelený = žlutý
- zelený + modrý = cyan (světle modrý)

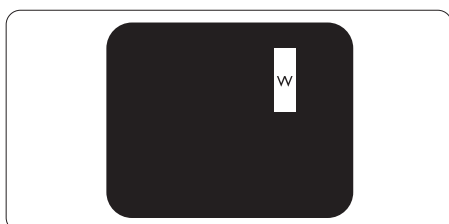

Tři sounáležící rozsvícené subpixely (jeden bílý pixel).

Poznámka

Červený nebo modrý světlý bod musí být o více než 50 procent jasnější, než sousední body; zelený světlý bod je o 30 procent jasnější, než sousední body.

Defekty tmavých bodů

Vady černých teček vypadají jako pixely či subpixely, které jsou vždy tmavé nebo „vypnuté“. To znamená, že tmavá tečka je subpixel, který je na obrazovce zřetelně vidět, pokud se na displeji zobrazuje světlý vzor. Jedná se o typy vad černých teček.

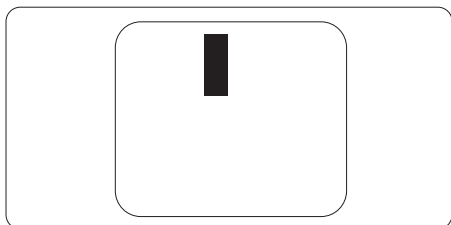

Vzdálenost pixelových vad

Protože vady pixelů a subpixelů stejného typu, které se vyskytují blízko sebe, mohou být patrnější, určuje společnost AOC i tolerance na vzdálenost vad pixelů.

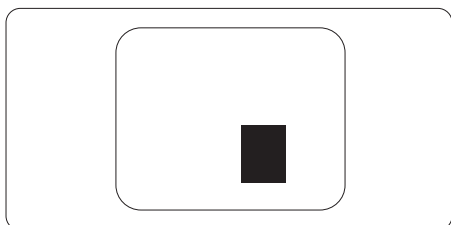

Tolerance vad pixelů

Aby byly splněny podmínky pro opravu či výměnu kvůli vadám pixelů v záruční době, musí vady pixelů nebo subpixelů na zobrazovacím panelu TFT v displeji AOC s plochým panelem překračovat tolerance uvedené v následujících tabulkách.

KAZY JASNÝCH BODŮ	PŘIJATELNÝ POČET VAD
1 trvale svítící bod	2
2 sousední trvale svítící body	1
3 sousední trvale svítící body (nebo 1 trvale svítící bílý bod)	0
Vzdálenost mezi dvěma kazy jasných bodů*	≥15mm
Celkový počet kazů jasných bodů všech typů	2

KAZY ČERNÝCH BODŮ	PŘIJATELNÝ POČET VAD
1 tmavý bod	5 nebo méně
2 sousední tmavé body	2 nebo méně
3 sousední tmavé body	≤0
Vzdálenost mezi dvěma kazy černých bodů*	≥15mm
Celkový počet kazů černých bodů všech typů	5 nebo méně

KAZY BODŮ CELKEM	PŘIJATELNÝ POČET VAD
Celkový počet kazů jasných nebo černých bodů všech typů	5 nebo méně

Poznámka

1 nebo 2 sousední vadné body (1 barva) = 1 vadný bod

Přednastavené režimy zobrazení

STANDARD	ROZLIŠENÍ (±1 Hz)	VODOU VEDENÁ FREKVENCE (kHz)	SVISLÁ FREKVENCE (Hz)
VGA	640x480@60Hz	31.469	59.94
	640x480@67Hz	35	66.667
	640x480@72Hz	37.861	72.809
	640x480@75Hz	37.5	75
	640x480@100Hz	51.08	99.769
	640x480@120Hz	61.91	119.518
SD	720x576@50Hz	31.25	50
SVGA	800x600@56Hz	35.156	56.25
	800x600@60Hz	37.879	60.317
	800x600@72Hz	48.077	72.188
	800x600@75Hz	46.875	75
	800x600@100Hz	62.76	99.778
	800x600@120Hz	76.302	119.972
XGA	1024x768@60Hz	48.363	60.004
	1024x768@70Hz	56.476	70.069
	1024x768@75Hz	60.023	75.029
	1024x768@100Hz	80.448	99.811
	1024x768@120Hz	97.551	119.989
SXGA	1280x1024@60Hz	63.981	60.02
	1280x1024@75Hz	79.976	75.025
FHD	1920x1080@60Hz	67.5	60
	1920x1080@120Hz	137.283	120.003
	1920x1080@144Hz	158.4	144
	1920x1080@240Hz	274.562	240.002
	1920x1080@260Hz	288.603	260.003
MAC MODES			
SVGA	832x624@75Hz	49.725	74.551
DOS	720x400@70Hz	31.469	70.087
IBM MODES			
DOS	720x400@70Hz	31.469	70
MAC MODES			
VGA	640x480@67Hz	35	67
SVGA	832x624@75Hz	49.725	75
XGA	1024x768@75Hz	60.241	75

Poznámka: Podle normy VESA může při výpočtu obnovovací frekvence (frekvence polí) u různých operačních systémů a grafických karet dojít k odchylce (+/-1 Hz). Pro zlepšení kompatibility byla nominální obnovovací frekvence tohoto výrobku zaokrouhlena. Podívejte se prosím na skutečný produkt.

Přiřazení pinů



19kolíkový kabel pro barevný displej

Číslo pinu	Název signálu	Číslo pinu	Název signálu	Číslo pinu	Název signálu
1.	TMDS Data 2+	9.	TMDS Data 0-	17.	Zemnění DDC/CEC
2.	Stínění TMDS Data 2	10.	TMDS hodiny +	18.	+5V napájení
3.	TMDS Data 2-	11.	Stínění TMDS Clock	19.	Detekce horkého připojení
4.	TMDS Data 1+	12.	TMDS Clock-		
5.	Stínění TMDS Data 1	13.	CEC		
6.	TMDS Data 1-	14.	Rezervováno (N.C. na zařízení)		
7.	TMDS Data 0+	15.	SCL		
8.	Stínění TMDS Data 0	16.	SDA		

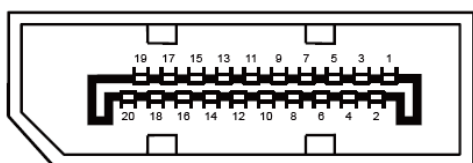

20kolíkový kabel pro barevný displej

Číslo pinu	Název signálu	Číslo pinu	Název signálu
1	ML_Lane 3 (n)	11	GND
2	GND	12	ML_Lane 0 (p)
3	ML_Lane 3 (p)	13	CONFIG1
4	ML_Lane 2 (n)	14	CONFIG2
5	GND	15	AUX_CH(p)
6	ML_Lane 2 (p)	16	GND
7	ML_Lane 1 (n)	17	AUX_CH(n)
8	GND	18	Detekce horkého připojení
9	ML_Lane 1 (p)	19	Return DP_PWR
10	ML_Lane 0 (n)	20	DP_PWR

Plug and Play

Funkce Plug & Play DDC2B

Tento monitor je vybaven funkcemi VESA DDC2B podle standardu VESA DDC. Umožňuje monitoru informovat hostitelský systém o své identitě a v závislosti na úrovni použitého DDC komunikovat další informace o svých zobrazovacích schopnostech.

DDC2B je obousměrný datový kanál založený na protokolu I2C. Hostitelský systém může vyžádat informace EDID přes kanál DDC2B.

HDMI®

HIGH-DEFINITION MULTIMEDIA INTERFACE