

AOC GAMING



Manual do Usuário

25G4ZR

AOC GAMING MONITOR

Segurança.....	1
Convenções Nacionais.....	1
Energia.....	2
Instalação.....	3
Limpeza.....	4
Outros.....	5
Configuração.....	6
Conteúdo da Embalagem.....	6
Instalação do Suporte e da Base.....	7
Ajuste do Ângulo de Visão.....	8
Conectando o Monitor.....	9
Montagem na Parede.....	10
Função Adaptive-Sync.....	11
HDR.....	12
Ajustando.....	13
Teclas de Atalho.....	13
Configuração OSD.....	14
Configuração de Jogo.....	15
Imagem.....	17
Configurações.....	19
Áudio.....	20
Configuração do OSD.....	21
Informações.....	22
Indicador LED.....	23
Solucionar problemas.....	24
Especificação.....	25
Especificação Geral.....	25
Normas da AOC quanto ao defeito de píxeis nos monitores de tela plana.....	26
Modos de Exibição Predefinidos.....	28
Atribuição de Pinos.....	29
Plug and Play.....	30

Segurança

Convenções Nacionais

As subseções seguintes descrevem as convenções nacionais utilizadas neste documento.

Notas, Cautelas e Avisos

Ao longo deste guia, blocos de texto podem ser acompanhados de um ícone e impressos em negrito ou itálico. Esses blocos são notas, cautelas e avisos, e são usados conforme o seguinte:



NOTA: Uma **NOTA** indica informações importantes que ajudam você a utilizar melhor seu sistema de computador.



CUIDADO: Um **CUIDADO** indica potencial dano ao hardware ou perda de dados e informa como evitar o problema.





AVISO: Um **AVISO** indica risco de dano corporal e informa como evitar o problema.

Alguns avisos podem aparecer em formatos alternativos e podem não estar acompanhados de um ícone. Nesses casos, a apresentação específica do aviso é determinada pela autoridade reguladora.

Energia

 O Monitor deve ser operado somente com o tipo de fonte de energia indicado na etiqueta. Se você não tiver certeza do tipo de energia fornecida à sua residência, consulte seu fornecedor ou a companhia local de eletricidade.

 O Monitor está equipado com um plugue aterrando de três pinos, um plugue com um terceiro pino (de aterramento). Este plugue só encaixa em uma tomada aterrada, como medida de segurança. Se sua tomada não aceitar o plugue de três fios, faça um eletricista instalar a tomada correta ou use um adaptador para aterrar o aparelho com segurança. Não anule a finalidade de segurança do plugue com aterramento.

 Desconecte a unidade durante tempestades com raios ou quando não for utilizada por longos períodos. Isso protegerá o Monitor contra danos causados por surtos de energia.

 Não sobrecarregue filtros de linha e extensões. A sobrecarga pode resultar em incêndio ou choque elétrico.

 Para garantir operação satisfatória, utilize o Monitor apenas com computadores listados pela UL que possuam tomadas adequadamente configuradas e marcadas entre 100-240V AC, mínimo 5A.

 A tomada de parede deve ser instalada próxima ao equipamento e estar facilmente acessível.

Instalação

! Não posicione o Monitor sobre carrinho, suporte, tripé, suporte de fixação ou mesa instáveis. Se o Monitor cair, pode causar ferimentos e danos graves a este produto. Utilize somente carrinho, suporte, tripé, suporte de fixação ou mesa recomendados pelo fabricante ou vendidos com este produto. Siga as instruções do fabricante. Siga as instruções ao instalar o produto e utilize os acessórios de montagem recomendados pelo fabricante. A combinação do produto com o carrinho deve ser movimentada com cuidado.

! Nunca insira objetos no slot do gabinete do monitor. Isso pode danificar componentes do circuito, causando incêndio ou choque elétrico. Nunca derrame líquidos sobre o monitor.

! Não coloque a frente do produto no chão.

! Se montar o monitor na parede ou em uma prateleira, use um kit de montagem aprovado pelo fabricante e siga as instruções do kit.

! Deixe um espaço ao redor do monitor conforme mostrado abaixo. Caso contrário, a circulação de ar pode ser inadequada, podendo ocorrer superaquecimento que provoque incêndio ou danos ao monitor.

! Para evitar danos potenciais, como o descolamento do painel da moldura, certifique-se de que o monitor não incline para baixo mais do que -5 graus. Se a inclinação máxima para baixo de -5 graus for excedida, os danos ao monitor não estarão cobertos pela garantia.

Veja abaixo as áreas recomendadas para ventilação ao instalar o monitor na parede ou no suporte:

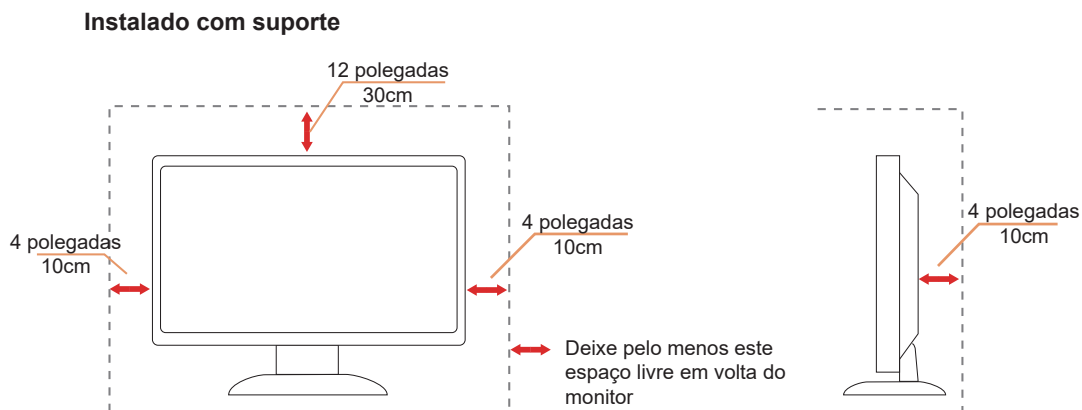

Limpeza

 Limpe o gabinete regularmente com um pano macio umedecido em água.

 Ao limpar, utilize um pano macio de algodão ou microfibra. O pano deve estar úmido e quase seco; não permita que líquido entre no aparelho.



 Desconecte o cabo de alimentação antes de limpar o produto.

Outros

 Se o produto estiver emitindo cheiro, som ou fumaça estranhos, desconecte o plugue de alimentação IMEDIATAMENTE e contate um Centro de Serviço.

 Certifique-se de que as aberturas de ventilação não estejam bloqueadas por mesa ou cortina.

 Não exponha o Monitor LCD a vibrações severas ou impactos elevados durante a operação.

 Não bata nem deixe cair o monitor durante a operação ou transporte.

 Os cabos de alimentação devem possuir certificação de segurança. Para a Alemanha, deve ser H03VV-F, 3G, 0,75 mm² ou superior.
Para outros países, utilize tipos adequados conforme aplicável.

 Pressão sonora excessiva em fones de ouvido pode causar perda auditiva. Ajustar o equalizador ao máximo aumenta a tensão de saída dos fones de ouvido, elevando assim o nível de pressão sonora.

Configuração

Conteúdo da Embalagem

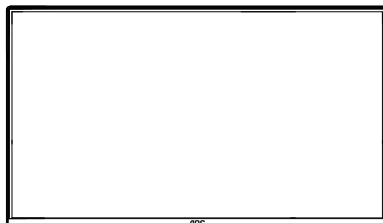

Monitor

*



Guia rápido

*

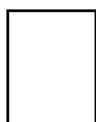

Certificado de garantia



Suporte



Base



Cabo de força

*



Cabo HDMI

*



Cabo DisplayPort

* Nem todos os cabos de sinal serão fornecidos para todos os países e regiões. Consulte o revendedor local ou a filial da AOC para confirmação.

Instalação do Suporte e da Base

Por favor, monte ou remova a base seguindo os passos abaixo.

Montagem:

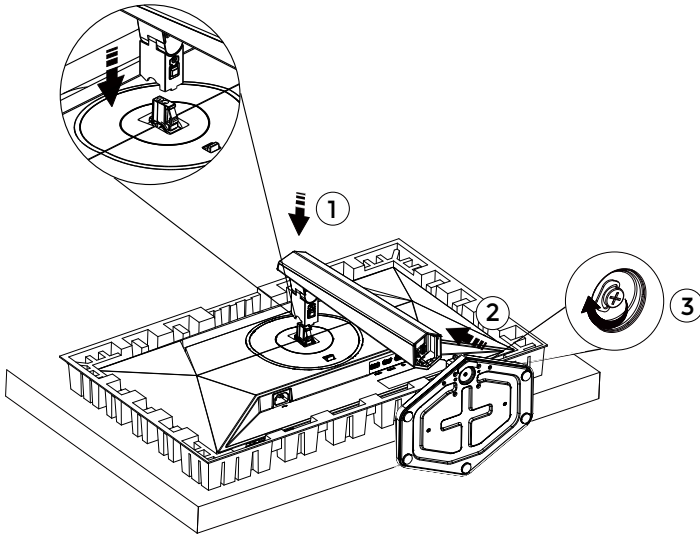

Remoção:

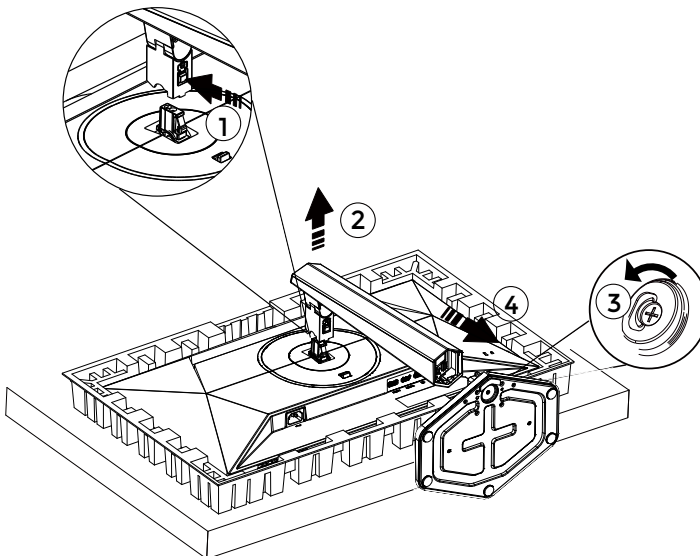

Especificação do parafuso da base: M6*23 mm (rosca efetiva de 5,5 mm)

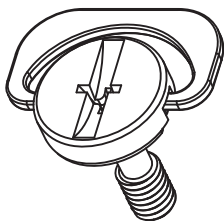

 **NOTA: O design do monitor pode ser diferente do ilustrado.**

Ajuste do Ângulo de Visão

Para obter a melhor experiência visual, recomenda-se que o usuário certifique-se de que consegue ver todo o seu rosto na tela e, em seguida, ajuste o ângulo do monitor conforme sua preferência pessoal.

Segure o suporte para evitar que o monitor tombe ao alterar seu ângulo.

Você pode ajustar o monitor conforme indicado abaixo:

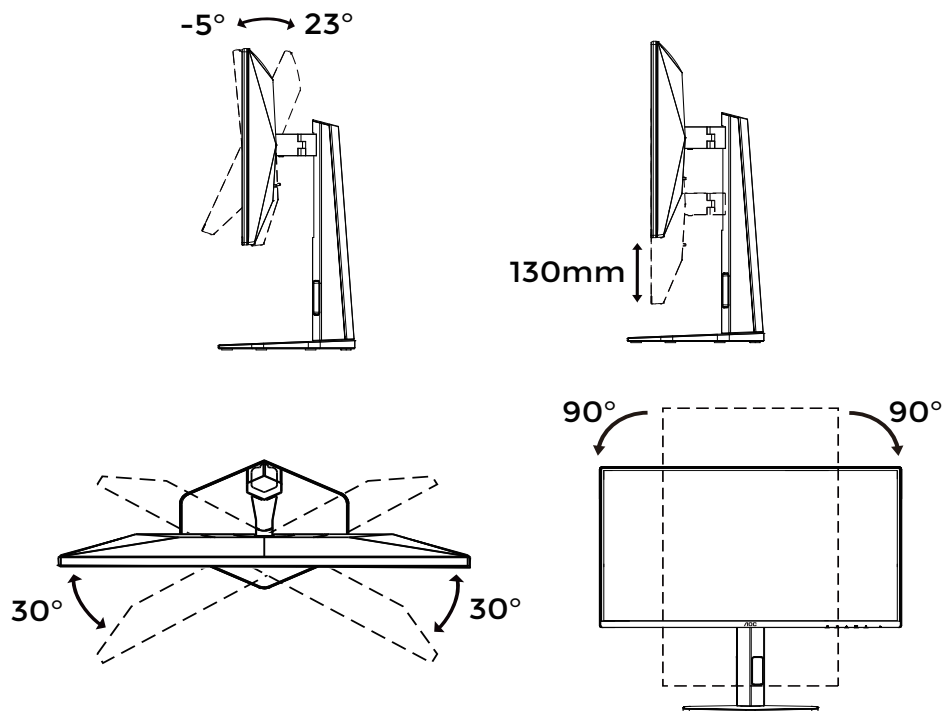

NOTA:

Não toque na tela de LCD ao alterar o ângulo. Tocar na tela de LCD pode causar danos.

Conectando o Monitor

Conexões de Cabos na Parte Traseira do Monitor e do Computador:

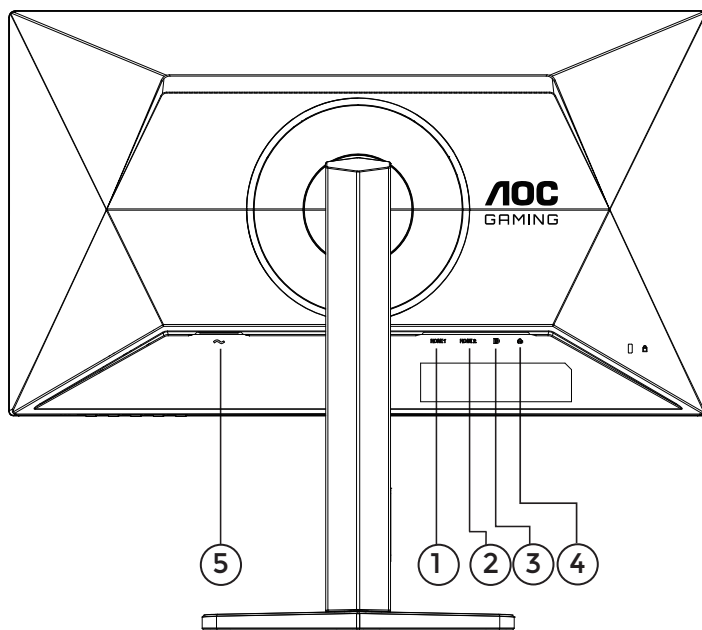

1. HDMI 1
2. HDMI 2
3. DisplayPort
4. Fone de Ouvido
5. Energia

Conectar ao PC

1. Conecte firmemente o cabo de alimentação na parte traseira do monitor.
2. Desligue o computador e desconecte o cabo de alimentação.
3. Conecte o cabo de sinal do monitor ao conector de vídeo na parte traseira do computador.
4. Ligue o cabo de alimentação do computador e do monitor em uma tomada próxima.
5. Ligue o computador e o monitor.

Se o monitor exibir uma imagem, a instalação estará concluída. Se não exibir imagem, consulte a seção de Solução de Problemas.

Para proteger o equipamento, sempre desligue o PC e o monitor LCD antes de conectar os cabos.

Montagem na Parede

Preparação para Instalar um Suporte Opcional de Montagem na Parede.

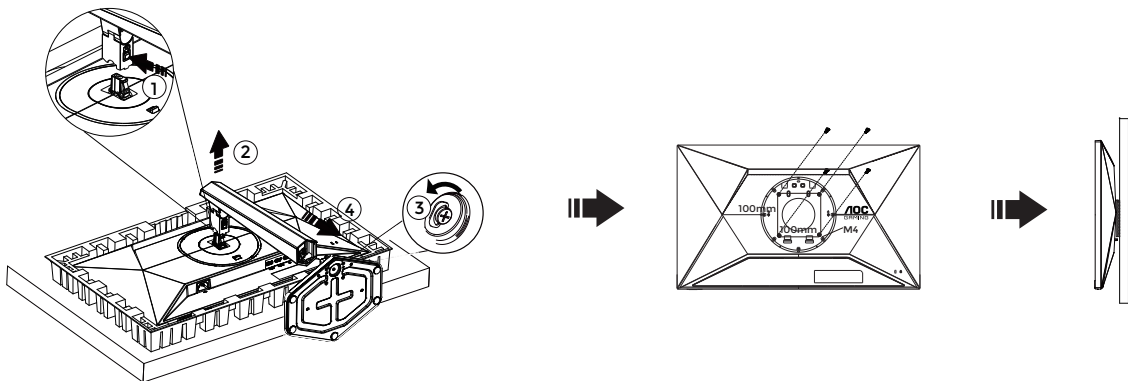

Este monitor pode ser fixado em um suporte de parede adquirido separadamente. Desconecte a alimentação antes de iniciar este procedimento. Siga estas etapas:

1. Remova a base.
2. Siga as instruções do fabricante para montar o braço de suporte de parede.
3. Coloque o braço de suporte na parte traseira do monitor. Alinhe os orifícios do braço com os orifícios na parte traseira do monitor.
4. Insira os 4 parafusos nos orifícios e aperte-os.
5. Reconecte os cabos. Consulte o manual do usuário que acompanha o braço opcional de suporte de parede para instruções de fixação na parede.

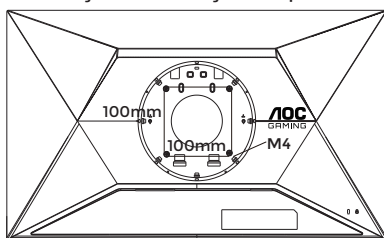

Especificações dos parafusos do suporte de parede:
M4*(10+X)mm (X=Espessura do suporte de montagem na parede)

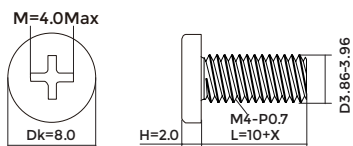

NOTA: os orifícios para parafusos de montagem VESA não estão disponíveis para todos os modelos. Por favor, verifique com o revendedor ou departamento oficial da AOC. Sempre contate o fabricante para instalação em parede.

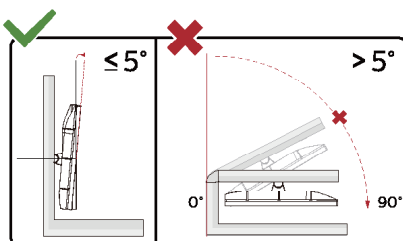

* O design do monitor pode diferir daqueles ilustrados.

AVISO:

1. Para evitar danos potenciais à tela, como descolamento do painel, certifique-se de que o monitor não incline para baixo mais do que -5 graus.
2. Não pressione a tela ao ajustar o ângulo do monitor. Segure apenas pela moldura.

Função Adaptive-Sync

1. A função Adaptive-Sync funciona com DisplayPort/HDMI.
2. Placa de vídeo compatível: A lista recomendada está abaixo, e também pode ser consultada em www.AMD.com.

Placas Gráficas

- Série Radeon™ RX Vega
- Série Radeon™ RX 500
- Série Radeon™ RX 400
- Série Radeon™ R9/R7 300 (exceto R9 370/X, R7 370/X, R7 265)
- Radeon™ Pro Duo (2016)
- Série Radeon™ R9 Nano
- Série Radeon™ R9 Fury
- Série Radeon™ R9/R7 200 (exceto R9 270/X, R9 280/X)

Processadores

- AMD Ryzen™ 7 2700U
- AMD Ryzen™ 5 2500U
- AMD Ryzen™ 5 2400G
- AMD Ryzen™ 3 2300U
- AMD Ryzen™ 3 2200G
- AMD PRO A12-9800
- AMD PRO A12-9800E
- AMD PRO A10-9700
- AMD PRO A10-9700E
- AMD PRO A8-9600
- AMD PRO A6-9500
- AMD PRO A6-9500E
- AMD PRO A12-8870
- AMD PRO A12-8870E
- AMD PRO A10-8770
- AMD PRO A10-8770E
- AMD PRO A10-8750B
- AMD PRO A8-8650B
- AMD PRO A6-8570
- AMD PRO A6-8570E
- AMD PRO A4-8350B
- AMD A10-7890K
- AMD A10-7870K
- AMD A10-7850K
- AMD A10-7800
- AMD A10-7700K
- AMD A8-7670K
- AMD A8-7650K
- AMD A8-7600
- AMD A6-7400K

HDR

É compatível com sinais de entrada no formato HDR10.

O monitor pode ativar automaticamente a função HDR se o reproduzidor e o conteúdo forem compatíveis. Por favor, entre em contato com o fabricante do dispositivo e o provedor do conteúdo para informações sobre a compatibilidade do seu dispositivo e do conteúdo. Por favor, selecione “DESLIGADO” para a função HDR quando não houver necessidade da função de ativação automática.

Nota:

1. Não é necessário ajuste especial para a interface DisplayPort/HDMI em versões do WIN10 anteriores à V1703.
2. Apenas a interface HDMI está disponível, e a interface DisplayPort não funcionará na versão WIN10 V1703.
3. Configuração do Monitor:
 - a. A resolução do monitor está definida para 1920*1080, e o HDR está pré-configurado como ATIVADO.
 - b. Após iniciar um aplicativo, o melhor efeito HDR pode ser alcançado ao alterar a resolução para 1920*1080 (se disponível).

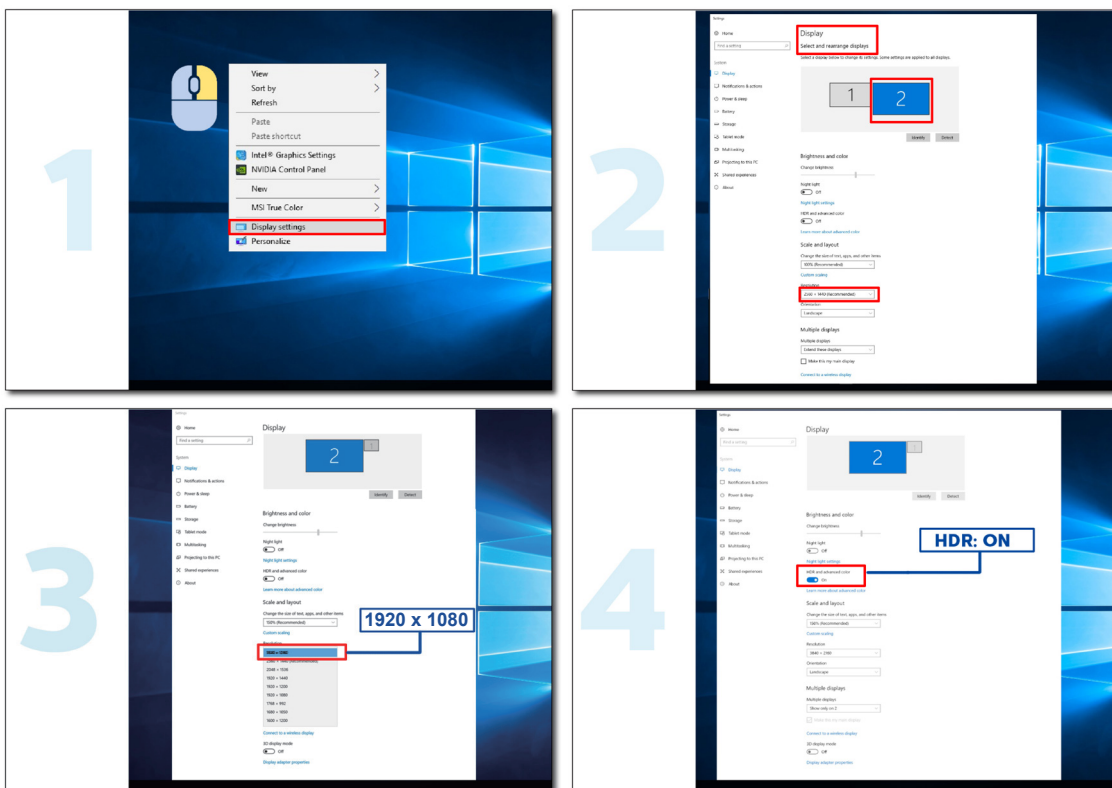

Ajustando

Teclas de Atalho

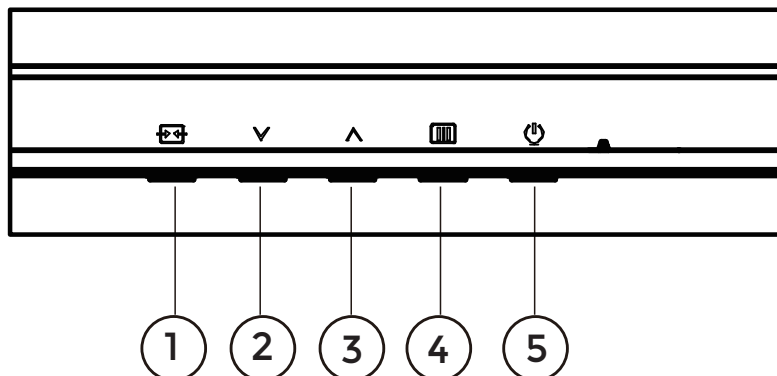

1	Fonte/Sair
2	Tecla do Usuário (Modo de Jogo)
3	Ponto de Disco
4	Menu/Confirmar
5	Energia

Menu/Confirmar

Pressione para exibir o OSD ou confirmar a seleção.

Energia

Pressione o botão de Energia para ligar o monitor.

Ponto de Disco

Quando não houver OSD, pressione o botão Ponto de Disco para mostrar/ocultar o Ponto de Disco.

Tecla do Usuário (Modo de Jogo)

Configuração do Usuário “√” Menu de atalho de tecla: Modo de Jogo/Contador de Quadros.

O padrão é Modo de Jogo.

Quando não houver OSD, pressione “√” a tecla para abrir a função Modo de Jogo, então pressione “√” ou “^” a tecla para selecionar o Modo de Jogo (Padrão, FPS, RTS, Corrida, Jogador 1, Jogador 2 ou Jogador 3) conforme diferentes tipos de jogo.

Fonte/Sair





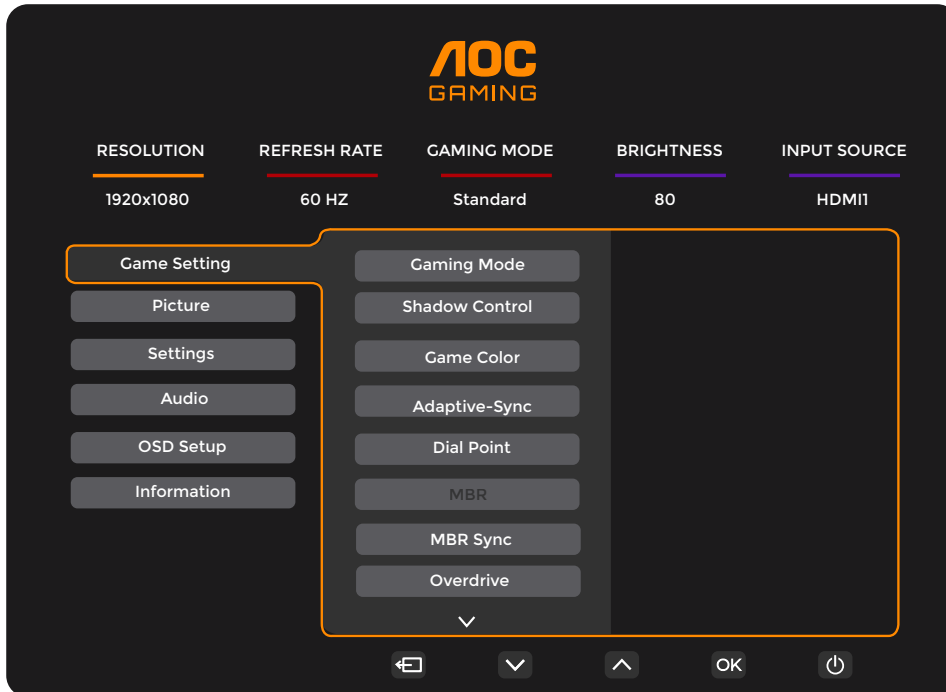

Quando o OSD estiver fechado, pressionar o botão Fonte/Sair ativará a função de tecla de atalho Fonte.

Quando o menu OSD estiver ativo, este botão funciona como uma tecla de saída (para sair do menu OSD).

Configuração OSD

Instruções básicas e simples sobre as teclas de controle.



- 1). Pressione o  botão MENU para ativar a janela OSD.
- 2). Press \downarrow ou \uparrow para navegar pelas funções. Quando a função desejada estiver destacada, pressione o  botão MENU/OK para ativá-la, pressione \downarrow ou \uparrow para navegar pelas funções do submenu. Quando a função desejada do submenu estiver destacada, pressione  botão MENU/OK para ativá-la.
- 3). Press \downarrow ou \uparrow para alterar as configurações da função selecionada. Pressione \leftarrow / \rightarrow para sair. Se desejar ajustar qualquer outra função, repita os passos 2 e 3.
- 4). Função de Bloqueio do OSD: Para bloquear o OSD, pressione e segure o  botão MENU enquanto o monitor estiver desligado e, em seguida, pressione o  botão de energia para ligar o monitor. Para desbloquear o OSD, pressione e segure o  botão MENU enquanto o monitor estiver desligado e, em seguida, pressione o  botão de energia para ligar o monitor.

Notas:

- 1). Se o produto possuir apenas uma entrada de sinal, o item "Seleção de Entrada" não poderá ser ajustado.
- 2). Se a resolução do sinal de entrada for a resolução nativa ou Adaptive-Sync, o item "Proporção da Imagem" ficará indisponível.

Configuração de Jogo

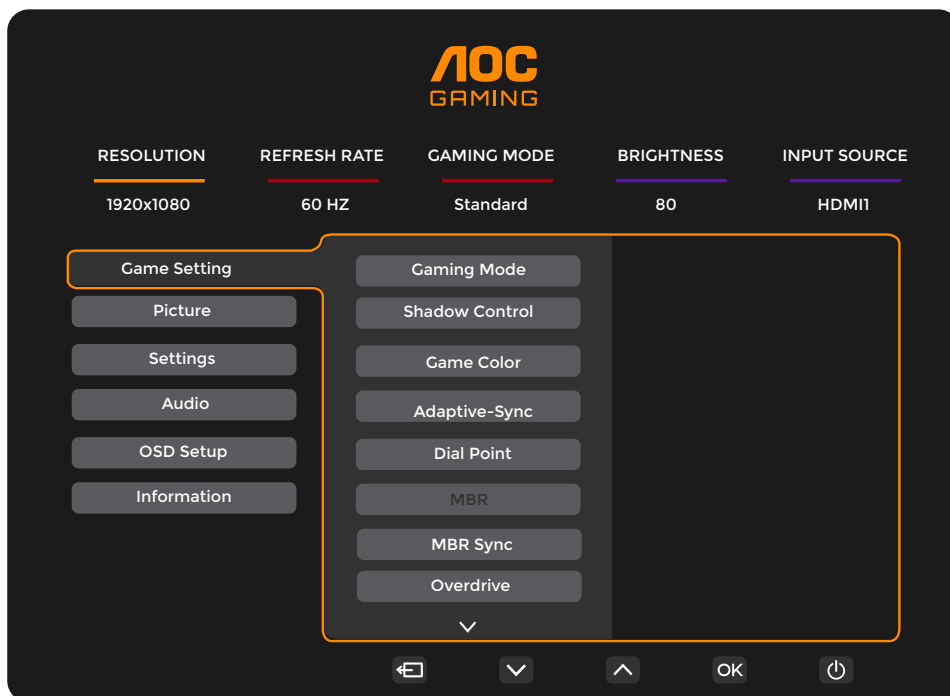

Modo de Jogo	Padrão	Melhora a legibilidade para jogos adequados em web e mobile.
	FPS	Para jogos de FPS (First Person Shooters). Melhora o nível de preto em temas escuros.
	RTS	Para jogos de RTS (Real Time Strategy). Melhora a qualidade da imagem.
	Corrida	Para jogos de Corrida, oferece o tempo de resposta mais rápido e alta saturação de cores.
	Jogador 1	Configurações de preferência do usuário salvas como Jogador 1.
	Jogador 2	Configurações de preferência do usuário salvas como Jogador 2.
	Jogador 3	Configurações de preferência do usuário salvas como Jogador 3.
Controle de Sombra	0 ~ 20	O padrão do Controle de sombra é 0, por isso o usuário final pode ajustar o aumento de 0 a 20 para obter uma imagem mais nítida. Se a imagem estiver muito escura para ver os detalhes claramente, ajuste de 0 a 20 para obter uma imagem nítida.
Cor do Jogo	0 ~ 20	A Cor do Jogo oferece níveis de 0 a 20 para ajustar a saturação e melhorar a imagem.
Adaptive-Sync	Desligado / Ligado	Desabilitar ou habilitar o Adaptive-Sync. Lembrete de funcionamento do Adaptive-Sync: quando o recurso Adaptive-Sync estiver ativado, pode ocorrer cintilação em alguns ambientes de jogo.
Ponto de Disco	Desligado / Ligado / Dinâmico	A função "Ponto de Disco" posiciona um indicador de mira no centro da tela para ajudar jogadores a jogar jogos de tiro em primeira pessoa (FPS) com mira precisa e exata.
MBR	0 ~ 20	MBR (Redução de Desfoque de Movimento) oferece de 0 a 20 níveis de ajuste para reduzir o desfoque de movimento. Nota: A função MBR pode ser ajustada quando o Adaptive-Sync está desativado e a taxa de atualização é $\geq 75\text{Hz}$.
Sincronização MBR	Desligado / Ligado	Desative ou ative a Sincronização MBR (Remoção de Desfoque de Movimento). Nota: A função de Sincronização MBR opera quando o Adaptive-Sync está ativado, o sinal de entrada possui frequência variável e a frequência de campo é $\geq 75\text{Hz}$.

Overdrive	Normal	Ajuste o tempo de resposta.
	Rápido	Nota:
	Mais Rápido	1. Se o usuário ajustar o OverDrive para “Mais Rápido”, a imagem exibida poderá ficar borrada. Os usuários podem ajustar o nível do OverDrive ou desligá-lo conforme suas preferências.
	O Mais Rápido	2. A função “Extremo” é opcional quando o Adaptive-Sync está desativado e a taxa de atualização é $\geq 75\text{Hz}$.
	Extremo	3. O brilho da tela diminuirá quando a função “Extremo” estiver ativada.
Contador de Quadros	Desligado / Superior Direito / Inferior Direito / Superior Esquerdo / Inferior Esquerdo	Exibe a frequência V no canto selecionado.
OverClock	Desligado / Ligado	Desativa ou ativa o OverClock.

Nota:

- 1). Quando o “Modo HDR” em “Imagem” está ativado, os itens “Controle de Sombra” e “Cor do Jogo” não podem ser ajustados.
- 2). Quando o “HDR” em “Imagem” não está definido como “DisplayHDR”, os itens “Modo de Jogo”, “Controle de Sombra”, “Cor do Jogo”, “MBR” e “Sincronização MBR” não podem ser ajustados. “Extremo” em “Overdrive” não está disponível.
Quando o “HDR” em “Imagem” não está definido como “Imagem HDR”, “Filme HDR” ou “Jogo HDR”, os itens “Modo de Jogo”, “Cor do Jogo”, “MBR” e “Sincronização MBR” não podem ser ajustados. “Extremo” em “Overdrive” não está disponível.
- 3). Quando o “Espaço de Cor” em “Imagem” está definido para sRGB, os itens “Controle de Sombra”, “Cor do Jogo”, “MBR” e “Sincronização MBR” não podem ser ajustados. “Extremo” em “Overdrive” não está disponível.

Imagem

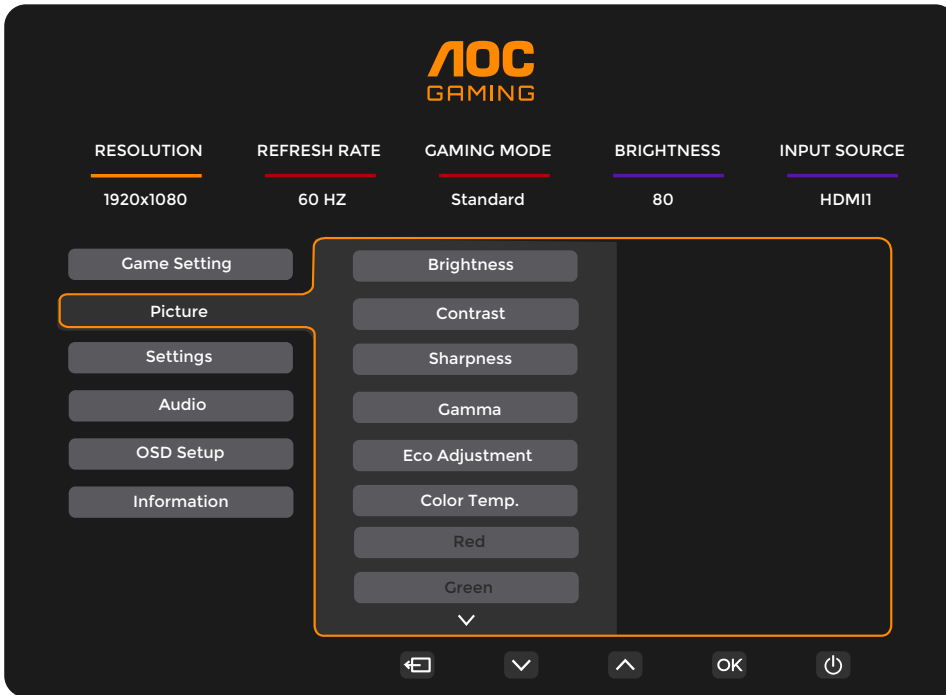

Brilho	0-100	Ajuste da Retroiluminação.
Contraste	0-100	Contraste por Registro Digital.
Nitidez	0-100	Ajuste de Nitidez.
Gama	1.8 / 2.0 / 2.2 / 2.4 / 2.6	Ajustar Gama.
Ajuste Eco	Padrão	Modo Padrão.
	Text	Modo Texto.
	Internet	Modo Internet.
	Jogo	Modo Jogo.
	Filme	Modo Filme.
	Esportes	Modo Esportes.
	Leitura	Modo Leitura.
Temperatura de Cor.	Quente	Relembrar Temperatura de Cor Quente.
	Normal	Relembrar Temperatura de Cor Normal.
	Fria	Relembrar Temperatura de Cor Fria.
	Usuário	Restaurar Temperatura de Cor.
Vermelho	0-100	Ganho de Vermelho do Registro Digital.
Verde	0-100	Ganho de Verde do Registro Digital.
Azul	0-100	Ganho de azul do registro digital.

HDR	Desligado	Defina o perfil HDR conforme suas necessidades de uso. Nota: Quando o HDR é detectado, a opção HDR é exibida para ajuste.
	DisplayHDR	
	Imagem HDR	
	Filme HDR	
	Jogo HDR	
Modo HDR	Desligado	Otimizado para a cor e o contraste da imagem, simulando o efeito HDR. Nota: Quando o HDR não é detectado, a opção Modo HDR é exibida para ajuste.
	Imagem HDR	
	Filme HDR	
	Jogo HDR	
DCR	Desligado	Desativar a proporção de contraste dinâmico.
	Ligado	Ativar a proporção de contraste dinâmico.
Espaço de Cor	Nativo do Painel	Painel com espaço de cor padrão.
	sRGB	Espaço de cor sRGB.
Modo LowBlue	Desligado	Reduz a luz azul controlando a temperatura da cor.
	Multimídia	
	Internet	
	Escritório	
	Leitura	
Proporção da Imagem	Completa / Proporcional	Selecione a proporção da imagem para exibição.

Nota:

- 1). Quando o "Modo HDR" estiver ativado, "Contraste", "Gama", "Ajuste Eco", "Temperatura da Cor", "Espaço de Cor" e "Modo LowBlue" não poderão ser ajustados.
- 2). Quando o "HDR" estiver configurado para "DisplayHDR", todos os itens em "Imagem", exceto "HDR" e "Nitidez", não poderão ser ajustados. Quando o "HDR" estiver configurado para "Imagem HDR", "Filme HDR" ou "Jogo HDR", os itens "Gama", "Ajuste Eco", "Temperatura de Cor", "DCR", "Espaço de Cor" e "Modo LowBlue" não poderão ser ajustados.
- 3). Quando o "Espaço de Cor" estiver configurado para "sRGB", os itens "Contraste", "Gama", "Ajuste Eco", "Temperatura de Cor", "Modo HDR" e "Modo LowBlue" não poderão ser ajustados.
- 4). Quando o "Modo de Jogo" em "Configuração de Jogo" estiver configurado para um modo diferente de "Padrão", os itens "Ajuste Eco", "Modo HDR" e "Espaço de Cor" não poderão ser ajustados.
- 5). Quando o "Ajuste Eco" estiver configurado para "Leitura", os itens "Contraste", "Temperatura de Cor", "DCR", "Espaço de Cor" e "Modo LowBlue" não poderão ser ajustados.

Configurações

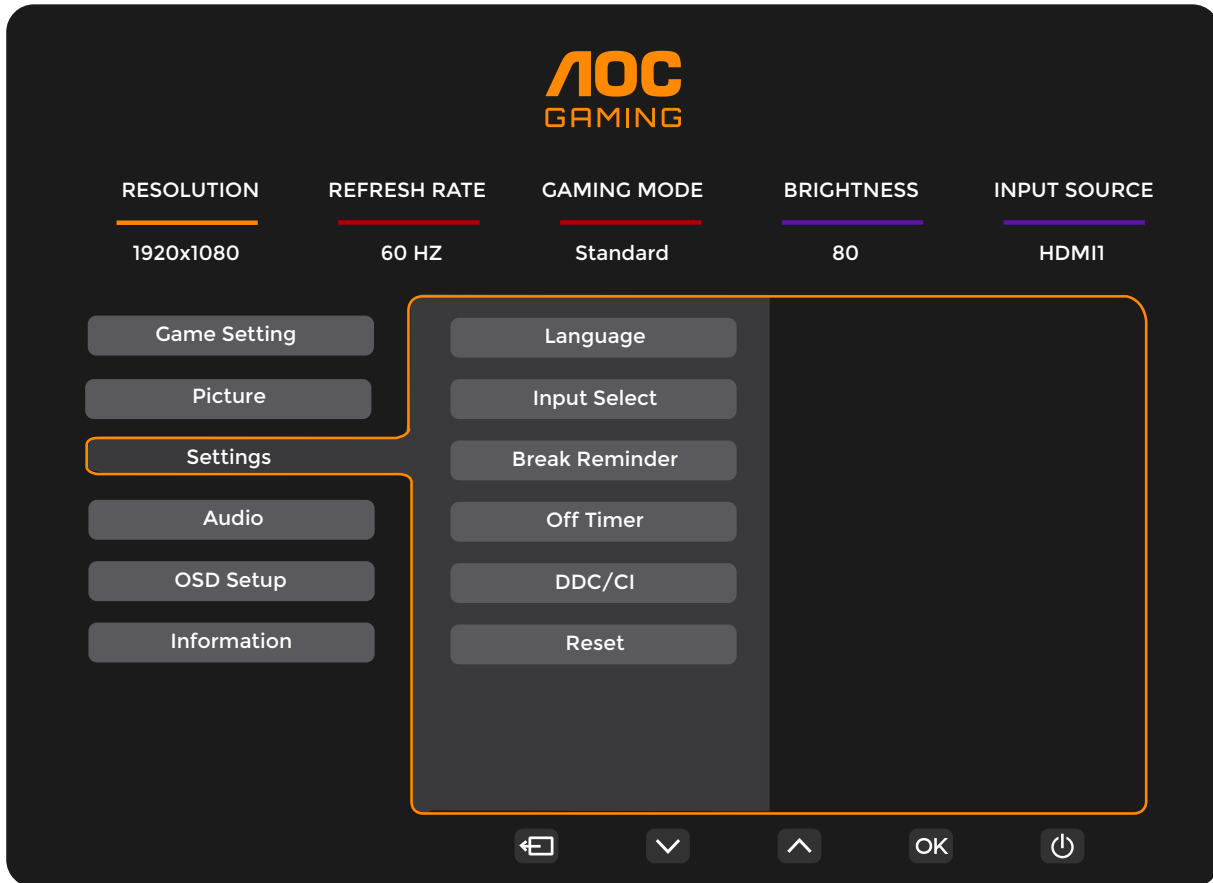

Idioma		Selecione o idioma do OSD.
Seleção de Entrada	Auto / HDMI1 / HDMI2 / DP	Selecione a fonte do sinal de entrada.
Lembrete de Pausa	Desligado / Ligado	Lembrete para pausa caso o usuário trabalhe continuamente por mais de 1 hora.
Temporizador de Desligamento	0-24 horas	Selecione o tempo de desligamento DC.
DDC/CI	Não / Sim	Ativar/Desativar suporte DDC/CI.
Redefinir	Não / Sim	Redefinir o menu para o padrão.

Áudio

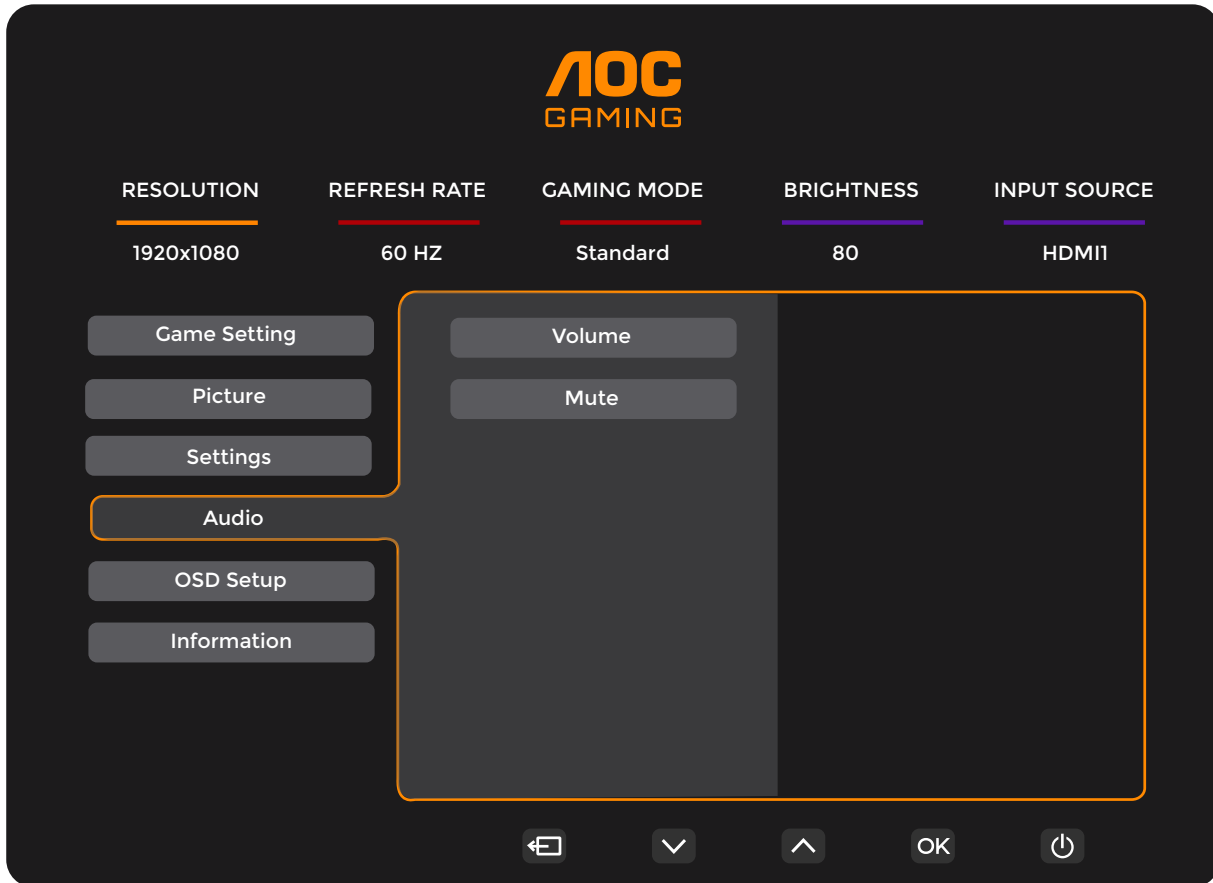

Volume	0-100	Ajuste de volume.
Mudo	Desligado / Ligado	Silenciar o volume.

Configuração do OSD

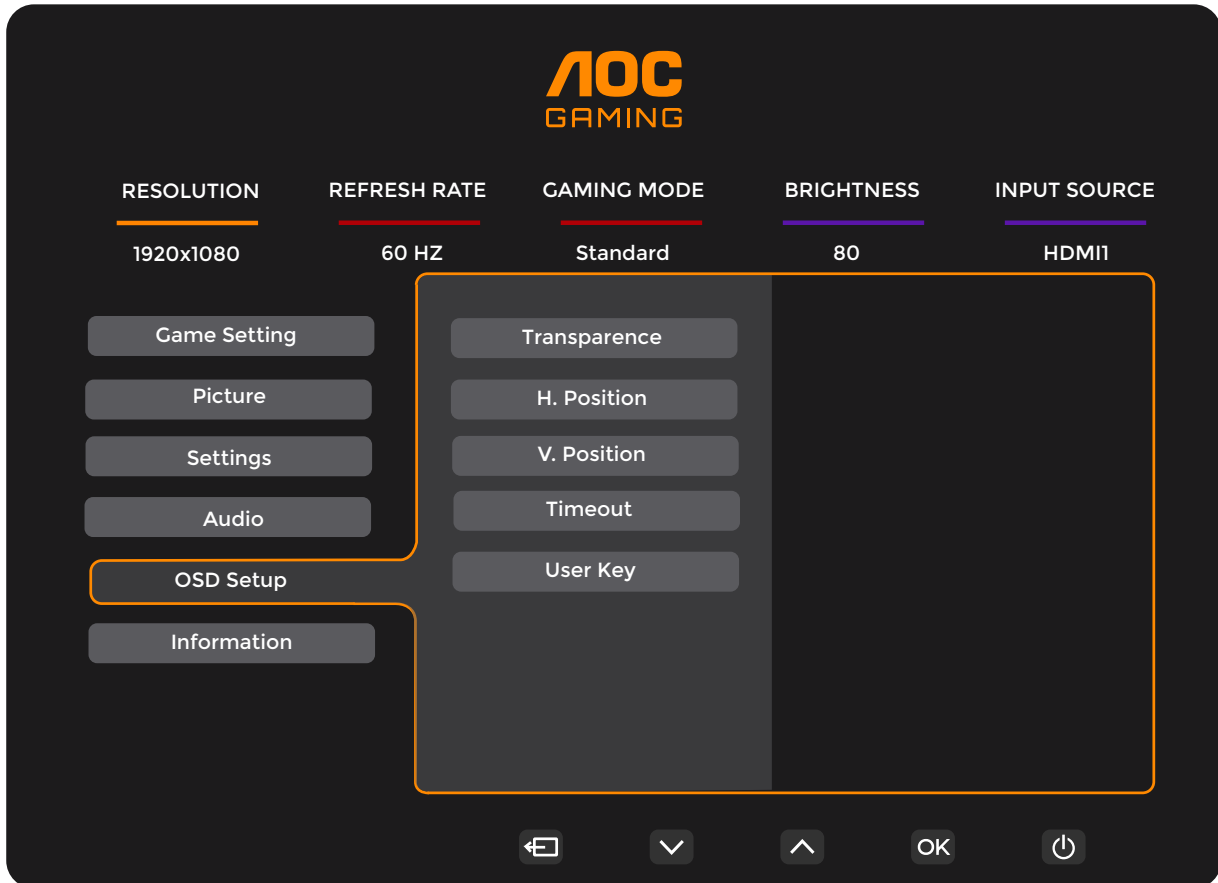

Transparência	0-100	Ajustar a transparência do OSD.
Posição H	0-100	Ajustar a posição horizontal do OSD.
Posição V	0-100	Ajustar a posição vertical do OSD.
Tempo limite	5-120	Ajustar o tempo limite do OSD.
Tecla do Usuário	Modo de Jogo/ Contador de Quadros	Configuração do Usuário “√” Menu de atalho de teclas.

Informações

**AOC
GAMING**

RESOLUTION **REFRESH RATE** **GAMING MODE** **BRIGHTNESS** **INPUT SOURCE**

1920x1080 60 HZ Standard 80 HDMI1

Game Setting

Picture

Settings

Audio

OSD Setup

Information

Model Name 25G4ZR

Resolution 1920(H)x1080(V)/60HZ

HDR SDR

Sync Adaptive-Sync

Serial Number xxxxxxxxxxxx

⏪ ▼ ▲ OK ⏻

Indicador LED

Status	Cor do LED
Modo de Potência Total	Branco
Modo Ativo-Desligado	Laranja

Solucionar problemas

Problema e Pergunta	Possíveis Soluções
O LED de Energia Não Está Ligado	Certifique-se de que o botão de energia está LIGADO e que o cabo de alimentação está corretamente conectado a uma tomada aterrada e ao Monitor.
Nenhuma imagem na tela	<ul style="list-style-type: none"> ● O cabo de alimentação está conectado corretamente? Verifique a conexão do cabo de alimentação e o fornecimento de energia. ● O cabo de vídeo está conectado corretamente? (Conectado usando o cabo HDMI) Verifique a conexão do cabo HDMI. (Conectado usando o cabo DisplayPort) Verifique a conexão do cabo DisplayPort. * As entradas HDMI/DisplayPort podem não estar disponíveis em todos os modelos. ● Se o monitor estiver ligado, reinicie o computador para visualizar a tela inicial (tela de login). Se a tela inicial (tela de login) aparecer, inicialize o computador no modo adequado (modo de segurança para Windows 7/8/10) e altere a frequência da placa de vídeo. (Consulte Configurando a Resolução Ideal) Se a tela inicial (tela de login) não aparecer, entre em contato com o Centro de Serviço ou com seu revendedor. ● Você consegue ver "Entrada Não Suportada" na tela? Esta mensagem aparece quando o sinal da placa de vídeo excede a resolução máxima e a frequência que o monitor pode suportar corretamente. Ajuste a resolução máxima e a frequência que o monitor consegue suportar adequadamente. ● Certifique-se de que os drivers do monitor AOC estão instalados.
Imagem Borrada e com Problema de Sombra Fantasma	<p>Ajuste os controles de contraste e brilho.</p> <p>Pressione a tecla de atalho (AUTO) para ajuste automático.</p> <p>Certifique-se de não utilizar cabo de extensão ou caixa de seleção.</p> <p>Recomendamos conectar o monitor diretamente ao conector de saída da placa de vídeo na parte traseira.</p>
A imagem pisca, trepida ou aparece padrão de ondulação na tela.	<p>Afaste ao máximo os aparelhos elétricos que possam causar interferência elétrica do monitor.</p> <p>Use a taxa de atualização máxima suportada pelo seu monitor na resolução em uso.</p>
Monitor preso no modo de desligamento ativo."	<p>O interruptor de energia do computador deve estar na posição LIGADO.</p> <p>A placa de vídeo do computador deve estar firmemente encaixada em seu slot.</p> <p>Certifique-se de que o cabo de vídeo do monitor esteja corretamente conectado ao computador.</p> <p>Inspecione o cabo de vídeo do monitor e verifique se não há pinos tortos.</p> <p>Verifique se seu computador está operando pressionando a tecla CAPS LOCK no teclado enquanto observa o LED do CAPS LOCK. O LED deverá ligar ou desligar após pressionar a tecla CAPS LOCK.</p>
Falta uma das cores primárias (VERMELHO, VERDE ou AZUL)	<p>Inspecione o cabo de vídeo do monitor e certifique-se de que nenhum pino esteja danificado.</p> <p>Certifique-se de que o cabo de vídeo do monitor esteja corretamente conectado ao computador.</p>
A imagem na tela não está centralizada ou com o tamanho adequado.	Ajuste a posição horizontal (H-Position) e vertical (V-Position) ou pressione a tecla de atalho (AUTO).
A imagem apresenta defeitos de cor (o branco não parece branco).	Ajuste a cor RGB ou selecione a temperatura de cor desejada.
Distúrbios horizontais ou verticais na tela.	<p>Utilize o modo de desligamento do Windows 7/8/10/11 para ajustar CLOCK e FOCUS.</p> <p>Pressione a tecla de atalho (AUTO) para ajuste automático.</p>
Regulamentação e Serviço	Consulte as informações de regulamentação e serviço em www.aoc.com (para encontrar o modelo adquirido em seu país e acessar as informações de regulamentação e serviço na página de suporte).

Especificação

Especificação Geral

Painel	Nome do modelo	25G4ZR		
	Sistema de acionamento	LCD colorido TFT		
	Tamanho da imagem visível	62,2 cm na diagonal		
	Espaçamento entre pixels	0,2832 mm (H) x 0,2802 mm (V)		
	Vídeo	Interface HDMI e Interface DisplayPort		
	Cor do display	16,7 milhões de cores		
Outros	Faixa de varredura horizontal	30k~290kHz		
	Tamanho máximo da varredura horizontal	543,744 mm		
	Faixa de varredura vertical	48~260 Hz		
	Tamanho da varredura vertical (máximo)	302,616 mm		
	Resolução predefinida ideal	1920x1080@60Hz		
	Resolução máxima	1920x1080@260Hz*		
	Plug & Play	VESA DDC2B/CI		
	Fonte de alimentação	100-240 V~ 50/60 Hz 1,5 A		
	Consumo de energia	Típico (brilho e contraste padrão)	18W	
		Máx. (brilho = 100, contraste = 100)	≤35W	
		Modo de Espera	≤0,3W	
	Dissipação de Calor	Operação Normal	61,43 BTU/h (tip.)	
		Suspensão (modo Espera)	<1,02 BTU/h	
Modo Desligado		<1,02 BTU/h		
Modo Desligado (interruptor de CA)		0 BTU/h		
Características Físicas	Tipo de Conector	HDMIx2/DisplayPort/Saída para Fones de Ouvido		
	Tipo de Cabo de Sinal	Destacável		
Ambiental	Temperatura	Operacional	0°C~40°C	
		Fora de Operação	-25°C~55°C	
	Umidade	Operacional	10%~85% (não condensante)	
		Fora de Operação	5%~93% (não condensante)	
	Altitude	Operacional	0m~5000m (0ft~16404ft)	
		Fora de Operação	0m~12192m (0ft~40000ft)	

*: Overclock é alcançado quando a resolução está em 1920x1080@260. Se ocorrer qualquer erro de exibição durante o overclock, ajuste a taxa de atualização para 240Hz.



Normas da AOC quanto ao defeito de píxeis nos monitores de tela plana

A AOC se esforça para oferecer produtos da mais alta qualidade. Utilizamos alguns dos mais avançados processos de fabricação disponíveis no mercado e uma rigorosa prática de controle de qualidade. No entanto, por vezes os defeitos de píxeis ou subpíxeis decorrentes em painéis TFT utilizados em monitores de tela plana são inevitáveis. Nenhum fabricante pode garantir que todos os painéis sejam imunes a defeitos de píxeis, mas a AOC garante que todo monitor que apresentar vários defeitos inaceitáveis será reparado ou substituído, de acordo com a garantia. Este informativo explica os diferentes tipos de defeitos de píxeis, além de definir os níveis aceitáveis de defeito para cada tipo. Para que o seu monitor seja reparado ou substituído de acordo com a garantia, o número de defeitos de píxeis num monitor TFT deverá ultrapassar estes níveis aceitáveis. Por exemplo, no máximo 0,0004% de subpíxeis num monitor podem ter defeito. Além disso, pelo fato de alguns tipos ou combinações de defeitos de píxeis serem mais perceptíveis do que outros, a AOC determina padrões ainda mais elevados de qualidade para estes casos. Esta política aplica-se a todo o mundo.

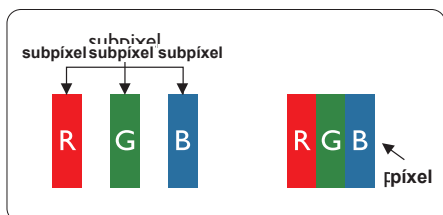

Píxeis e Subpíxeis

Um pixel, ou um elemento de figura, é composto de três subpíxeis nas cores primárias de vermelho, verde e azul. Muitos pixels juntos formam uma figura. Quando todos os subpíxeis de um pixel estão brilhantes, os três subpíxeis coloridos aparecem juntos como um único pixel branco. Quando todos estiverem escuros, os três subpíxeis coloridos aparecem juntos como um único pixel preto. Outras combinações de subpíxeis brilhantes e escuros aparecem como pixels únicos de outras cores.

Tipos de defeitos de píxeis

Os defeitos de píxeis e subpíxeis aparecem no tela de diferentes formas. Há duas categorias de defeitos de píxeis e diversos tipos de defeitos de subpíxeis em cada categoria.

Anomalias de Pontos Brilhantes

As anomalias de pontos brilhantes aparecem como píxeis ou subpíxeis que estão sempre acesos ou "ligados". Isto é, um ponto brilhante é um subpixel que sobressai na tela quando o monitor apresenta um padrão escuro. Há três tipos diferentes de anomalias de pontos brilhantes.

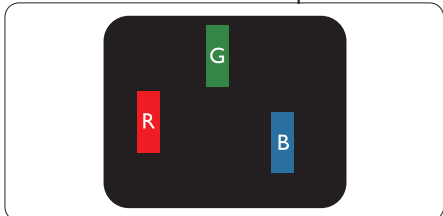

Um subpixel brilhante vermelho, verde ou azul.

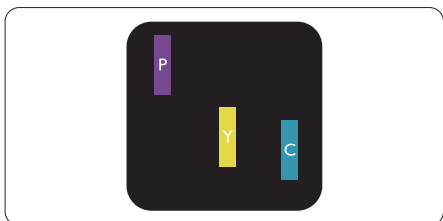

Dois subpíxeis adjacentes brilhantes:

- Vermelho + azul = roxo
- Vermelho + verde = amarelo
- Verde + azul = cianico (azul claro)

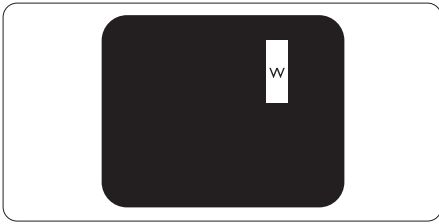

Três subpíxeis adjacentes brilhantes (um pixel branco).

Nota

Um ponto brilhante vermelho ou azul deve ser 50% mais brilhante do que os pontos vizinhos enquanto um ponto brilhante verde é 30% mais brilhante do que os pontos vizinhos.

Anomalias de Pontos Pretos

As anomalias de pontos pretos aparecem como píxeis ou subpíxeis que estão sempre escuros ou “desligados”. Isto é, um ponto preto é um subpíxel que sobressai na tela quando o monitor apresenta uma imagem claro. Estes são os tipos de anomalias de pontos pretos.

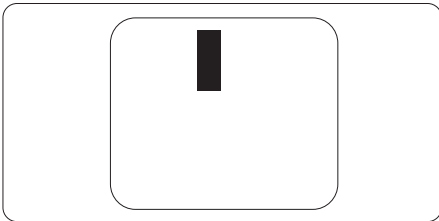

Proximidade dos defeitos de píxeis

Pelo fato dos defeitos de píxeis e subpíxeis do mesmo tipo e que estejam próximos um do outro serem mais perceptíveis, a AOC também especifica tolerâncias para a proximidade de defeitos de píxeis.

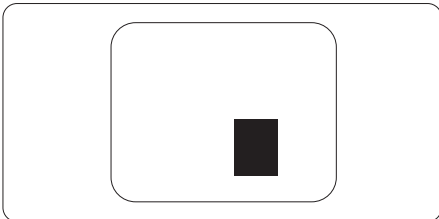

Tolerâncias de defeitos de píxeis

Para que seja reparado ou substituído devido a defeitos de píxeis durante o período de garantia, o monitor TFT de um tela plana AOC deverá apresentar defeitos de píxeis ou subpíxeis que excedam as tolerâncias listadas abaixo.

ANOMALIAS DE PONTOS BRILHANTES	NÍVEL ACEITÁVEL
1 subpixel a brilhar	2
2 subpíxeis adjacentes a brilhar	1
3 subpíxeis adjacentes a brilhar (um pixel branco)	0
Distancia entre dois pontos de luminosidade com defeitos*	≥15mm
Defeitos nos pontos de luminosidade de todos os tipos	2
ANOMALIAS DE PONTOS PRETOS	NÍVEL ACEITÁVEL
1 subpixel escuro	5 ou menos
2 subpíxeis adjacentes escuros	2 ou menos
3 subpíxeis adjacentes escuros	≤0
Distância entre dois pontos pretos com defeito*	≥15mm
Número total de pontos pretos com defeito de todos os tipos	5 ou menos
NÚMERO TOTAL DE DEFEITOS NOS PONTOS	NÍVEL ACEITÁVEL
Número total de pontos brilhantes ou pretos com defeitos de todos os tipos	5 ou menos

Nota

Defeitos em 1 ou 2 subpíxeis adjacentes = 1 ponto com defeito

Modos de Exibição Predefinidos

PADRÃO	RESOLUÇÃO (±1Hz)	FREQUÊNCIA HORIZONTAL (KHz)	FREQUÊNCIA VERTICAL (Hz)
VGA	640x480@60Hz	31.469	59.94
	640x480@67Hz	35	66.667
	640x480@72Hz	37.861	72.809
	640x480@75Hz	37.5	75
	640x480@100Hz	51.08	99.769
	640x480@120Hz	61.91	119.518
SD	720x576@50Hz	31.25	50
SVGA	800x600@56Hz	35.156	56.25
	800x600@60Hz	37.879	60.317
	800x600@72Hz	48.077	72.188
	800x600@75Hz	46.875	75
	800x600@100Hz	62.76	99.778
	800x600@120Hz	76.302	119.972
XGA	1024x768@60Hz	48.363	60.004
	1024x768@70Hz	56.476	70.069
	1024x768@75Hz	60.023	75.029
	1024x768@100Hz	80.448	99.811
	1024x768@120Hz	97.551	119.989
SXGA	1280x1024@60Hz	63.981	60.02
	1280x1024@75Hz	79.976	75.025
FHD	1920x1080@60Hz	67.5	60
	1920x1080@120Hz	137.283	120.003
	1920x1080@144Hz	158.4	144
	1920x1080@240Hz	274.562	240.002
	1920x1080@260Hz	288.603	260.003
MAC MODES			
SVGA	832x624@75Hz	49.725	74.551
DOS	720x400@70Hz	31.469	70.087
IBM MODES			
DOS	720x400@70Hz	31.469	70
MAC MODES			
VGA	640x480@67Hz	35	67
SVGA	832x624@75Hz	49.725	75
XGA	1024x768@75Hz	60.241	75

Nota: De acordo com o padrão VESA, pode ocorrer um pequeno erro (+/-1Hz) ao calcular a taxa de atualização (frequência de campo) em diferentes sistemas operacionais e placas gráficas. Para melhorar a compatibilidade, a taxa nominal de atualização deste produto foi arredondada. Consulte o produto real.

Atribuição de Pinos



Cabo de Sinal de Vídeo Colorido de 19 Pinos

Número do Pino	Nome do Sinal	Número do Pino	Nome do Sinal	Número do Pino	Nome do Sinal
1.	TMDS Dados 2+	9.	TMDS Dados 0-	17.	Terra DDC/CEC
2.	Blindagem TMDS Dados 2	10.	TMDS Clock +	18.	+5V Alimentação
3.	Dados TMDS 2-	11.	Blindagem do Clock TMDS	19.	Deteção Hot Plug
4.	Dados TMDS 1+	12.	Clock TMDS-		
5.	Blindagem dos Dados TMDS 1	13.	CEC		
6.	Dados TMDS 1-	14.	Reservado (N.C. no dispositivo)		
7.	Dados TMDS 0+	15.	SCL		
8.	Blindagem dos Dados TMDS 0	16.	SDA		

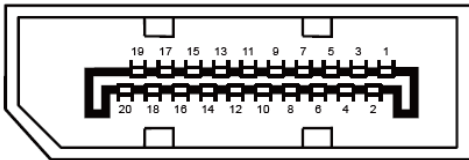

Cabo de Sinal de Vídeo Colorido de 20 Pinos

Número do Pino	Nome do Sinal	Número do Pino	Nome do Sinal
1	ML_Lane 3 (n)	11	GND
2	GND	12	ML_Lane 0 (p)
3	ML_Lane 3 (p)	13	CONFIG1
4	ML_Lane 2 (n)	14	CONFIG2
5	GND	15	AUX_CH(p)
6	ML_Lane 2 (p)	16	GND
7	ML_Lane 1 (n)	17	AUX_CH(n)
8	GND	18	Deteção Hot Plug
9	ML_Lane 1 (p)	19	Retorno DP_PWR
10	ML_Lane 0 (n)	20	DP_PWR

Plug and Play

Recurso Plug & Play DDC2B

Este monitor está equipado com capacidades VESA DDC2B, conforme o PADRÃO VESA DDC. Ele permite que o monitor informe ao sistema host sua identidade e, dependendo do nível de DDC utilizado, comunique informações adicionais sobre suas capacidades de exibição.

O DDC2B é um canal de dados bidirecional baseado no protocolo I2C. O host pode solicitar informações EDID por meio do canal DDC2B.

HDMI®

HIGH-DEFINITION MULTIMEDIA INTERFACE