

HANDLEIDING



27E4U MONITOR

AOC.COM

©2025 AOC. All rights reserved
Version: A01

AOC

Veiligheid	1
Nationale conventies	1
Stroomvoorziening.....	2
Installatie.....	3
Reiniging	4
Overige	5
Configuratie.....	6
Inhoud van de doos.....	6
Montage van standaard en basis.....	7
Aanpassen van de kijkhoek	9
Aansluiten van de monitor	10
Wandmontage.....	11
Adaptive-Sync-functie.....	12
Aanpassing	13
Sneltoetsen	13
OSD-instellingen.....	14
Spelinstellingen	15
Preset-modus.....	17
Afbeelding.....	18
Beeldinstelling	19
Ingang	20
Instellingen	21
Uit / Aan	21
Audio	22
OSD-instellingen.....	23
Informatie	24
LED-indicator	25
Probleemoplossing.....	26
Specificaties	27
Algemene specificaties.....	27
AOC Monitorpaneel Pixeldefectbeleid.....	28
Vooraf ingestelde weergavemodi.....	30
Pin-toewijzingen.....	31
Plug and Play	32

Veiligheid

Nationale voorschriften

De volgende subsectoren beschrijven de nationale conventies die in dit document worden gehanteerd.

Notities, Voorzichtigheden en Waarschuwingen

In deze handleiding kunnen tekstblokken worden voorzien van een pictogram en gedrukt in vet- of cursiefschrift. Deze blokken betreffen notities, voorzorgsmaatregelen en waarschuwingen, en worden als volgt toegepast:



NOTITIE: EEN NOTITIE geeft belangrijke informatie die u helpt uw computersysteem efficiënter te gebruiken.



VOORZICHTIG: EEN VOORZICHTIG duidt op mogelijke schade aan hardware of gegevensverlies en geeft aan hoe u dit kunt voorkomen.





WAARSCHUWING: EEN WAARSCHUWING wijst op het risico van lichamelijk letsel en geeft aan hoe u dit kunt vermijden. Sommige waarschuwingen kunnen in alternatieve formaten worden weergegeven en zonder pictogram voorkomen. In dergelijke gevallen is de specifieke presentatie van de waarschuwing voorgeschreven door de bevoegde regelgevende instantie.

Stroomvoorziening

 De monitor mag uitsluitend worden aangesloten op het type stroomvoorziening dat op het etiket is vermeld. Indien u niet zeker bent van het type stroomvoorziening in uw woning, raadpleeg dan uw leverancier of het plaatselijke energiebedrijf.

 De monitor is voorzien van een geaarde stekker met drie pinnen, een stekker met een derde (aarde) pin. Deze stekker past uitsluitend in een geaard stopcontact als veiligheidsmaatregel. Indien uw stopcontact geen drieadrige stekker accepteert, laat dan een elektricien het juiste stopcontact installeren of gebruik een adapter om het apparaat veilig te aarden. Onderneem geen handelingen die het veiligheidsdoel van de geaarde stekker tenietdoen.

 Koppel het apparaat los tijdens een onweersbui of wanneer het gedurende langere tijd niet wordt gebruikt. Dit beschermt de monitor tegen schade door spanningspieken.

 Overbelast geen stekkerdozen of verlengsnoeren. Overbelasting kan leiden tot brand of elektrische schokken.

 Voor een correcte werking dient de monitor uitsluitend te worden gebruikt met UL-gelicenseerde computers die beschikken over correct geconfigureerde stopcontacten, gemarkeerd tussen 100-240V AC, Min. 5A.

 Het wandstopcontact dient nabij de apparatuur te worden geïnstalleerd en gemakkelijk toegankelijk te zijn.

Installatie

! Plaats de monitor niet op een onstabiele kar, standaard, statief, beugel of tafel. Indien de monitor valt, kan dit letsel veroorzaken en ernstige schade aan dit product tot gevolg hebben. Gebruik uitsluitend een kar, standaard, statief, beugel of tafel die door de fabrikant wordt aanbevolen of samen met dit product wordt geleverd. Volg de instructies van de fabrikant bij de installatie van het product en gebruik bevestigingsaccessoires die door de fabrikant worden aanbevolen. Een combinatie van product en kar dient met zorg te worden verplaatst.

! Duw nooit een voorwerp in de opening van de monitorbehuizing. Dit kan onderdelen van het circuit beschadigen, wat brand of een elektrische schok kan veroorzaken. Giet nooit vloeistoffen op de monitor.

! Plaats de voorkant van het product niet op de vloer.

! Indien u de monitor aan een muur of plank monteert, gebruik dan een door de fabrikant goedgekeurde montageset en volg de instructies van deze set.

! Laat rondom de monitor voldoende ruimte vrij zoals hieronder weergegeven. Anders kan de luchtcirculatie onvoldoende zijn, waardoor oververhitting brand of schade aan de monitor kan veroorzaken.

! Om mogelijke schade te voorkomen, zoals het loskomen van het paneel van de rand, dient u ervoor te zorgen dat de monitor niet meer dan -5 graden naar beneden helt. Indien de maximale kantelhoek van -5 graden naar beneden wordt overschreden, valt eventuele schade aan de monitor niet onder de Garantie.

Zie hieronder de aanbevolen ventilatiegebieden rondom de monitor wanneer deze aan de muur of op de standaard is geïnstalleerd:

Geïnstalleerd met standaard

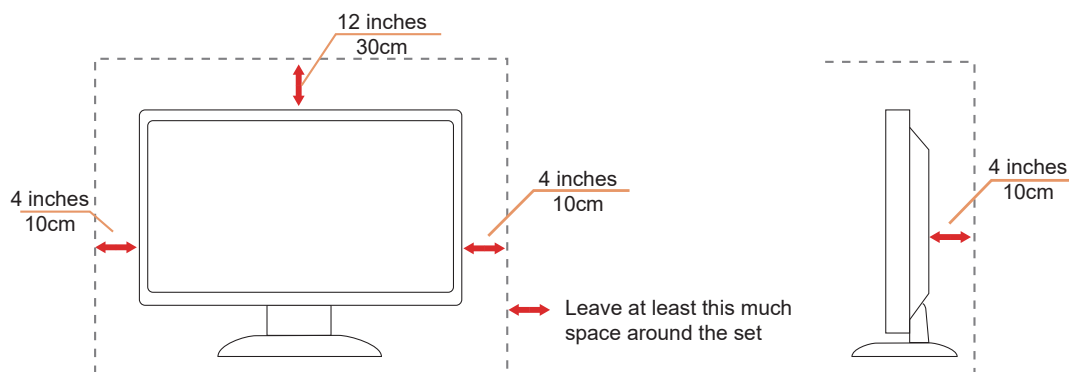

Reiniging

⚠️ Reinig de behuizing regelmatig met een met water bevochtigde, zachte doek.

⚠️ Gebruik bij het reinigen een zachte katoenen of microvezeldoek. De doek dient vochtig en bijna droog te zijn; voorkom dat er vloeistof in de behuizing komt.



⚠️ Koppel de stroomkabel los voordat u het product reinigt.

Overig

 Indien het product een vreemde geur, geluid of rook afgeeft, trek dan ONMIDDELIJK de stekker uit het stopcontact en neem contact op met een Servicecentrum.

 Zorg ervoor dat de ventilatieopeningen niet worden geblokkeerd door een tafel of gordijn.

 Breng de LCD-monitor tijdens gebruik niet bloot aan hevige trillingen of sterke schokken.

 Sla niet op de monitor en laat deze niet vallen tijdens gebruik of transport.

 De stroomkabels moeten voldoen aan de veiligheidsnormen. Voor Duitsland dient dit H03VV-F, 3G, 0,75 mm² of beter te zijn. Voor andere landen dienen de geschikte types overeenkomstig te worden gebruikt.

 Overmatige geluidsdruk van oordopjes en hoofdtelefoons kan gehoorverlies veroorzaken. Het instellen van de equalizer op maximaal verhoogt de uitgangsspanning van oordopjes en hoofdtelefoons en daarmee het geluidsdrukniveau.

 Laag Blauw Licht: Het scherm maakt gebruik van een laag-blauwlichtpaneel. Het voldoet aan de TÜV Rheinland Low Blue Light Hardware Solution-certificering onder fabrieksinstellingen/standaardinstellingen.
Gezondheid:

- De monitor dient op een afstand van 50 ~ 70 cm (20 ~ 28 inch) van uw ogen geplaatst te worden.
- Langdurig naar het scherm kijken veroorzaakt oogvermoeidheid en kan uw gezichtsvermogen verslechteren. Laat uw ogen 5 ~ 10 minuten rusten na elk uur gebruik van het product.
- Verminder uw oogbelasting door te focussen op objecten in de verte.
- Frequent knipperen en oog oefeningen helpen voorkomen dat uw ogen uitdrogen.

 Flikkervrije technologie handhaaft een stabiele achtergrondverlichting met een DC-dimmer die de primaire oorzaak van monitorflikkering, waardoor het minder belastend is voor de ogen.

Installatie

Inhoud van de doos

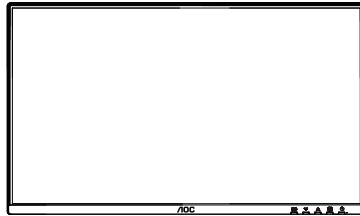

Monitor

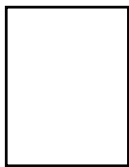

Quick Start Guide

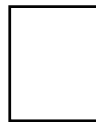

Warranty Card



Stand

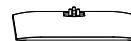

Base



Power Cable



HDMI Cable



DisplayPort
Cable



D-SUB Cable



USB Cable



Audio Cable

* Niet alle signaalkabels worden geleverd voor alle landen en regio's. Controleer dit bij de lokale dealer of het AOC-kantoor voor bevestiging.

Montage van standaard en voet

Installeer of verwijder de voet volgens onderstaande stappen.

Installatie:

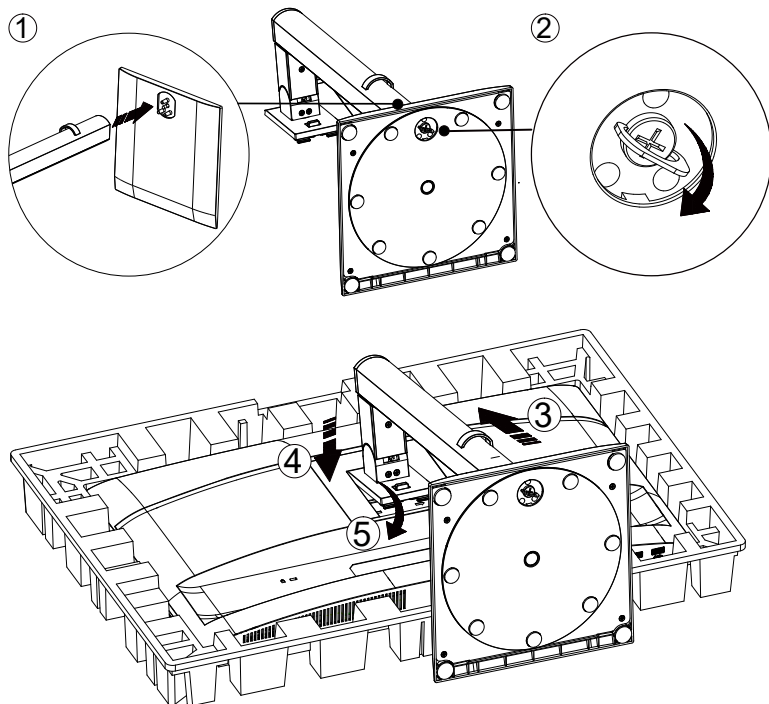

Verwijderen:

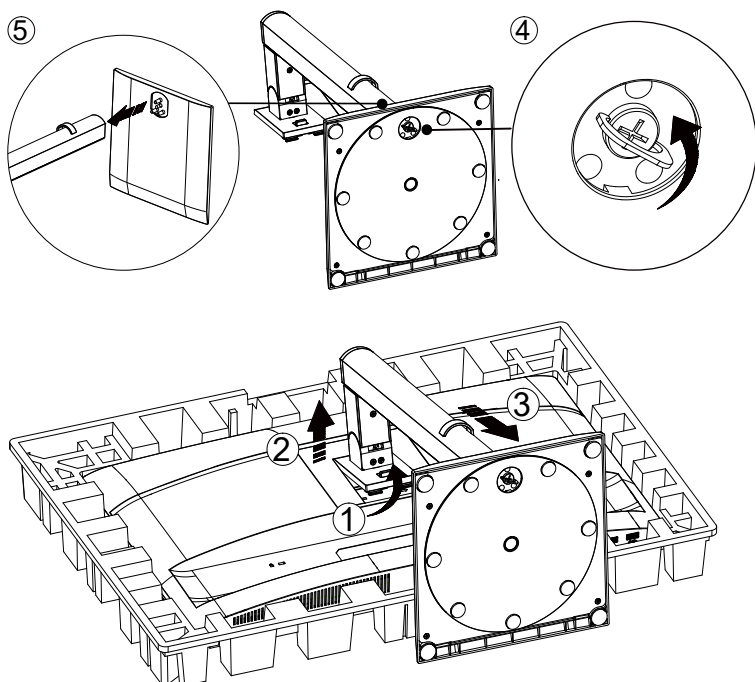

Specificatie voor voetschroef: M6*13 mm (effectieve draadlengte 5,5 mm)

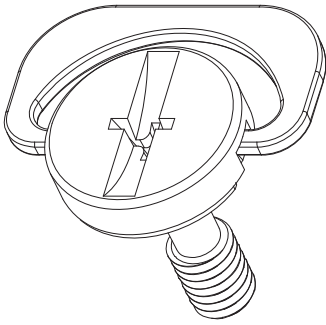

 **OPMERKING:** Het ontwerp van het display kan afwijken van de getoonde afbeeldingen.

Aanpassen van de kijkhoek

Voor de beste kijkervaring wordt aanbevolen dat de gebruiker ervoor zorgt dat het gehele gezicht op het scherm zichtbaar is en vervolgens de hoek van de monitor aanpast op basis van persoonlijke voorkeur.

Houd de standaard vast om te voorkomen dat de monitor omvalt bij het aanpassen van de hoek.

U kunt de monitor als volgt aanpassen:

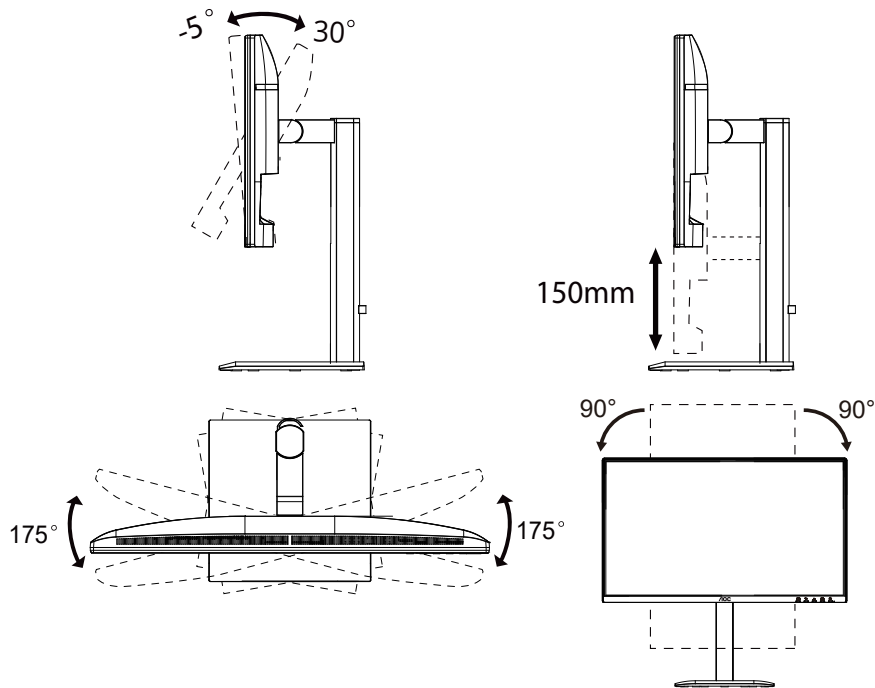

OPMERKING:

Raak het LCD-scherm niet aan tijdens het aanpassen van de hoek. Het aanraken van het LCD-scherm kan schade veroorzaken.

Waarschuwing

- Om mogelijke schade aan het scherm, zoals het loslaten van het paneel, te voorkomen, dient u ervoor te zorgen dat de monitor niet meer dan -5 graden naar beneden helt.
- Druk niet op het scherm tijdens het aanpassen van de hoek van de monitor. Houd uitsluitend de rand vast.

Aansluiten van de monitor

Kabelaansluitingen aan de achterzijde van de monitor en computer:

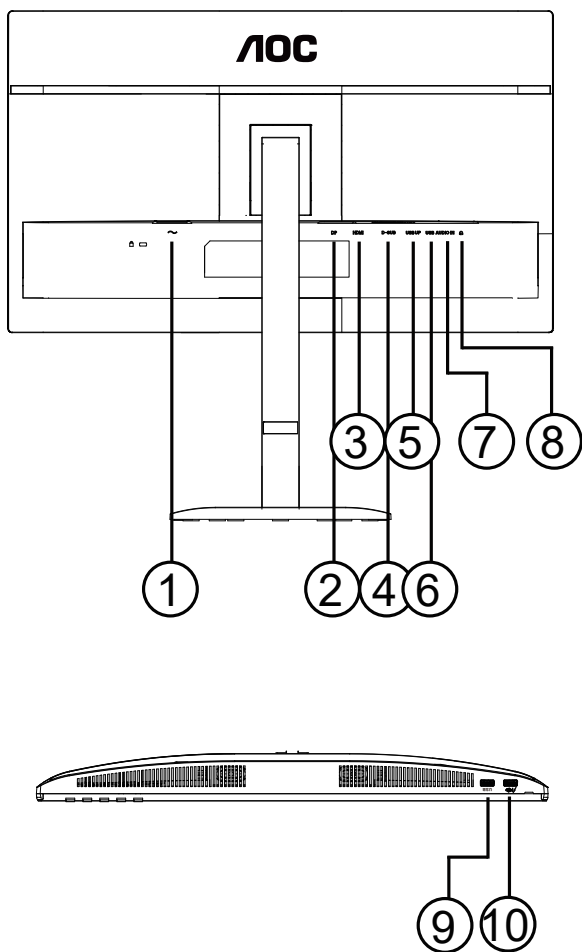

1. Stroomvoorziening
2. DisplayPort
3. HDMI
4. D-SUB
5. USB Upstream
6. USB3.2 Gen1x2
7. AUDIO IN
8. Oordopjes
9. USB3.2 Gen1
10. USB3.2 Gen1 downstream + opladen

Aansluiten op PC

1. Sluit de voedingskabel stevig aan op de achterzijde van het beeldscherm.
2. Schakel uw computer uit en trek de voedingskabel uit het stopcontact.
3. Sluit de videosignaalkabel aan op de videoaansluiting aan de achterzijde van uw computer.
4. Sluit het netsnoer van uw computer en uw beeldscherm aan op een nabijgelegen stopcontact.
5. Zet uw computer en beeldscherm aan.

Als uw monitor een beeld weergeeft, is de installatie voltooid. Als er geen beeld wordt weergegeven, raadpleeg dan Probleemoplossing.

Schakel altijd de pc en de LCD-monitor uit voordat u verbinding maakt om de apparatuur te beschermen.

Wandmontage

Vorbereiding voor het installeren van een optionele wandmontagearm.

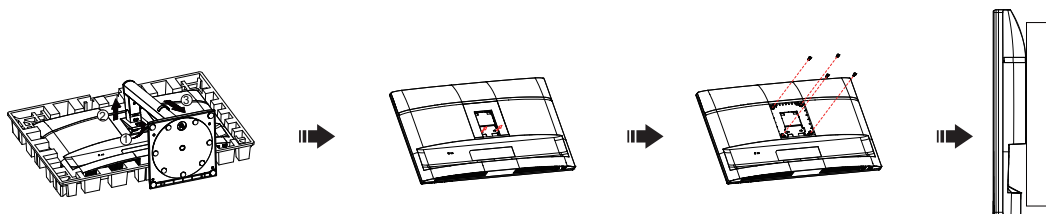

Deze monitor kan worden bevestigd aan een wandmontagearm die u afzonderlijk aanschaft. Koppel de stroom los voordat u deze procedure uitvoert. Volg de volgende stappen:

1. Verwijder de voet.
2. Volg de instructies van de fabrikant om de wandmontagearm te monteren.
3. Plaats de wandmontagearm op de achterkant van de monitor. Lijn de gaten van de arm uit met de gaten aan de achterkant van de monitor.
4. Steek de 4 schroeven in de gaten en draai ze vast.
5. Sluit de kabels weer aan. Raadpleeg de gebruikershandleiding die bij de optionele wandmontagearm is geleverd voor instructies over het bevestigen aan de muur.

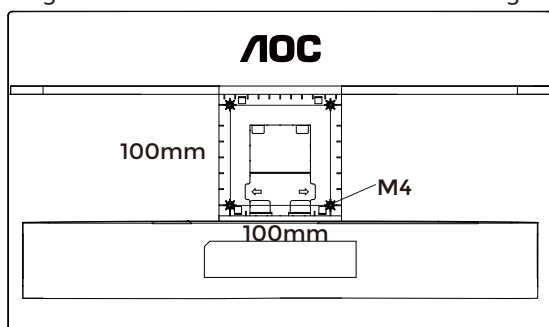

Specificatie van wandbeugelschroeven: M4*(10+X)mm, (X = dikte van de wandmontagebeugel)

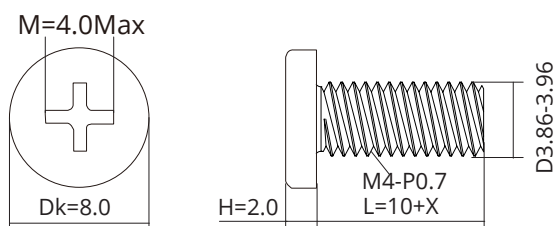

Opmerking: VESA-montageschroefgaten zijn niet beschikbaar voor alle modellen. Controleer dit bij de dealer of de officiële afdeling van AOC. Neem altijd contact op met de fabrikant voor wandmontage-installatie.

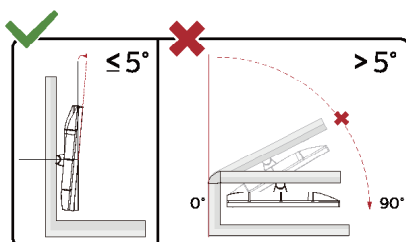

* Het ontwerp van het scherm kan afwijken van de getoonde afbeeldingen.

WAARSCHUWING:

1. Om mogelijke schade aan het scherm, zoals het loslaten van het paneel, te voorkomen, dient u ervoor te zorgen dat de monitor niet meer dan -5 graden naar beneden helt.
2. Druk niet op het scherm tijdens het aanpassen van de hoek van de monitor. Houd uitsluitend de rand vast.

Adaptive-Sync-functie

1. Adaptive-Sync-functie werkt met DP/HDMI.
2. Compatibele grafische kaarten: de aanbevolen lijst is als volgt en kan ook worden geraadpleegd via www.AMD.com.

Grafische kaarten

- Radeon™ RX Vega-serie
- Radeon™ RX 500-serie
- Radeon™ RX 400-serie
- Radeon™ R9/R7 300-serie (met uitzondering van R9 370/X, R7 370/X, R7 265)
- **Radeon™ Pro Duo (2016)**
- Radeon™ R9 Nano-serie
- Radeon™ R9 Fury-serie
- Radeon™ R9/R7 200-serie (met uitzondering van R9 270/X, R9 280/X)

Processoren

- AMD Ryzen™ 7 2700U
- AMD Ryzen™ 5 2500U
- AMD Ryzen™ 5 2400G
- AMD Ryzen™ 3 2300U
- AMD Ryzen™ 3 2200G
- AMD PRO A12-9800
- AMD PRO A12-9800E
- AMD PRO A10-9700
- AMD PRO A10-9700E
- AMD PRO A8-9600
- AMD PRO A6-9500
- AMD PRO A6-9500E
- AMD PRO A12-8870
- AMD PRO A12-8870E
- AMD PRO A10-8770
- AMD PRO A10-8770E
- AMD PRO A10-8750B
- AMD PRO A8-8650B
- AMD PRO A6-8570
- AMD PRO A6-8570E
- AMD PRO A4-8350B
- AMD A10-7890K
- AMD A10-7870K
- AMD A10-7850K
- AMD A10-7800
- AMD A10-7700K
- AMD A8-7670K
- AMD A8-7650K
- AMD A8-7600
- AMD A6-7400K

Aanpassen

Sneltoetsen

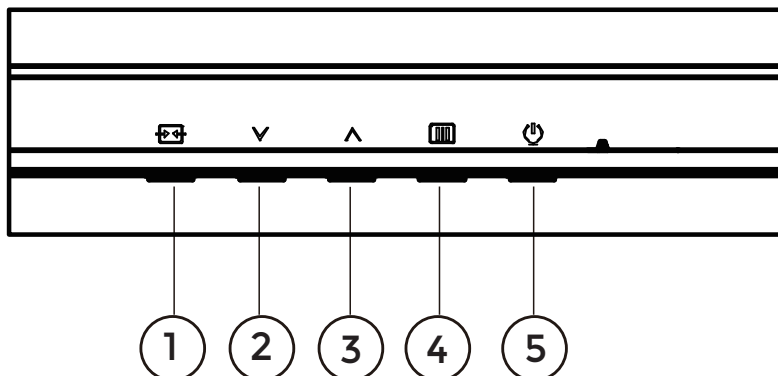

1	Bron/Sluiten
2	Preset-modus/√
3	Helderheid/∧
4	Menu/Bevestigen
5	Stroomvoorziening

Menu/Bevestigen

Druk om het OSD weer te geven of de selectie te bevestigen.

Stroomvoorziening

Druk op de Aan/Uit-knop om de monitor in te schakelen.

Preset-modus/√

Wanneer er geen OSD zichtbaar is, druk op “√” toets om de Preset-modus te openen, druk vervolgens op “√” of “∧” toets om de Preset-modus te selecteren.

Helderheid/∧

Wanneer er geen OSD zichtbaar is, druk op “∧” toets om de Helderheid-functie te openen, druk vervolgens op “√” of “∧” toets om de helderheid aan te passen.

Bron/Sluiten





Wanneer het OSD gesloten is, functioneert de Source/Exit-knop als sneltoets voor Source.

Wanneer het OSD-menu actief is, werkt deze knop als exit-toets (om het OSD-menu te verlaten).

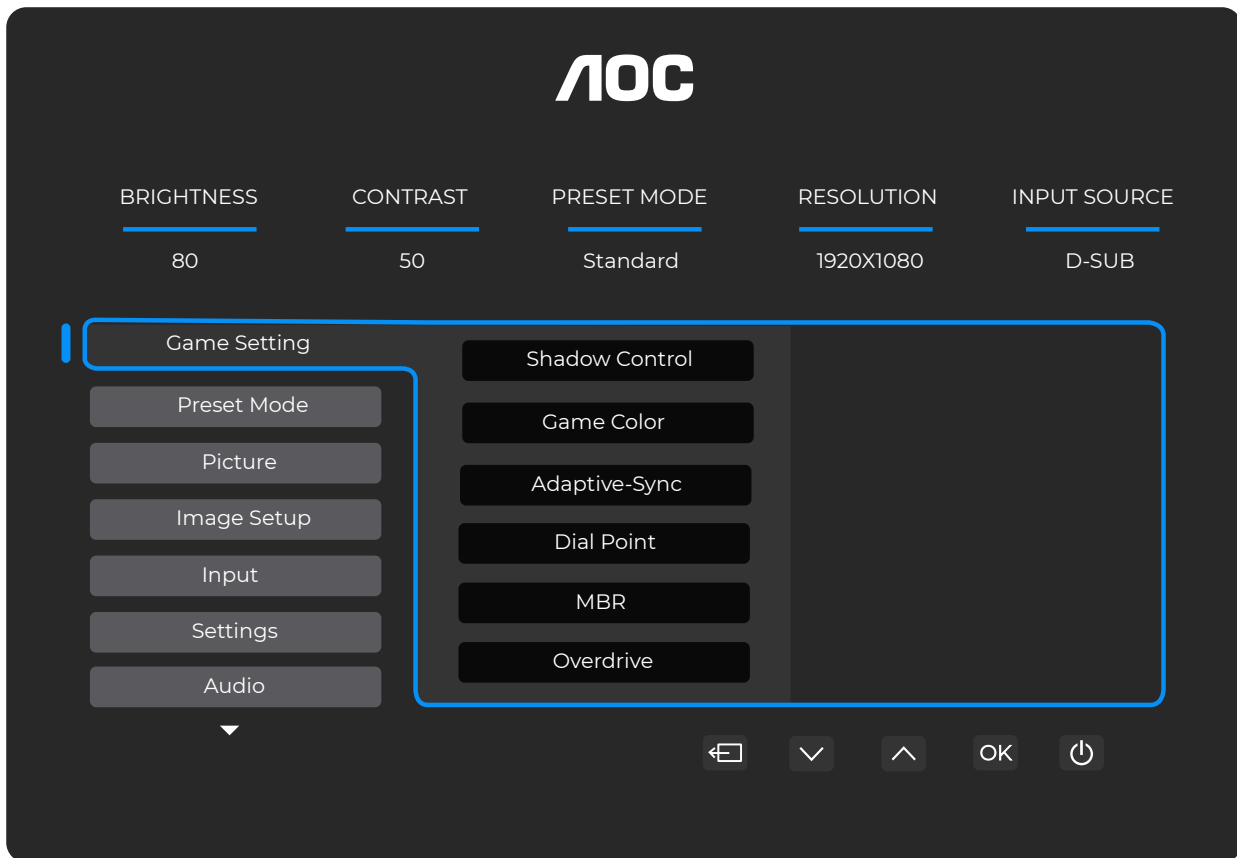
OSD-instellingen

Basis- en eenvoudige instructies voor de bedieningsknoppen.



- 1). Druk op de  MENU-knop om het OSD-venster te activeren.
- 2). Druk op \downarrow of \uparrow om door de functies te navigeren. Zodra de gewenste functie is gemarkeerd, druk op de  MENU-knop / OK om deze te activeren, druk op \downarrow of \uparrow om door de submenufuncties te navigeren. Zodra de gewenste submenufunctie is gemarkeerd, drukt u op  de MENU-knop / OK om deze te activeren.
- 3). Druk op \downarrow of \uparrow om de instellingen van de geselecteerde functie te wijzigen. Druk op \leftarrow / \rightarrow om af te sluiten. Als u een andere functie wilt aanpassen, herhaalt u stap 2-3.
- 4). OSD-vergrendelingsfunctie: Om de OSD te vergrendelen, houdt u de  MENU-knop ingedrukt terwijl de monitor uitstaat en drukt u vervolgens op \mathcal{U} de aan/uit-knop om de monitor in te schakelen. Om de OSD te ontgrendelen, houdt u de  MENU-knop ingedrukt terwijl de monitor uitstaat en drukt u vervolgens op \mathcal{U} aan/uit-knop ingedrukt om de monitor in te schakelen.

Opmerkingen:

- 1). Als het product slechts één signaalingang heeft, kan het item "Input Select" niet worden aangepast.
- 2). Als de invoersignaalresolutie de native resolutie of Adaptive-Sync is, is het item "Image Ratio" ongeldig.

Spelinstellingen

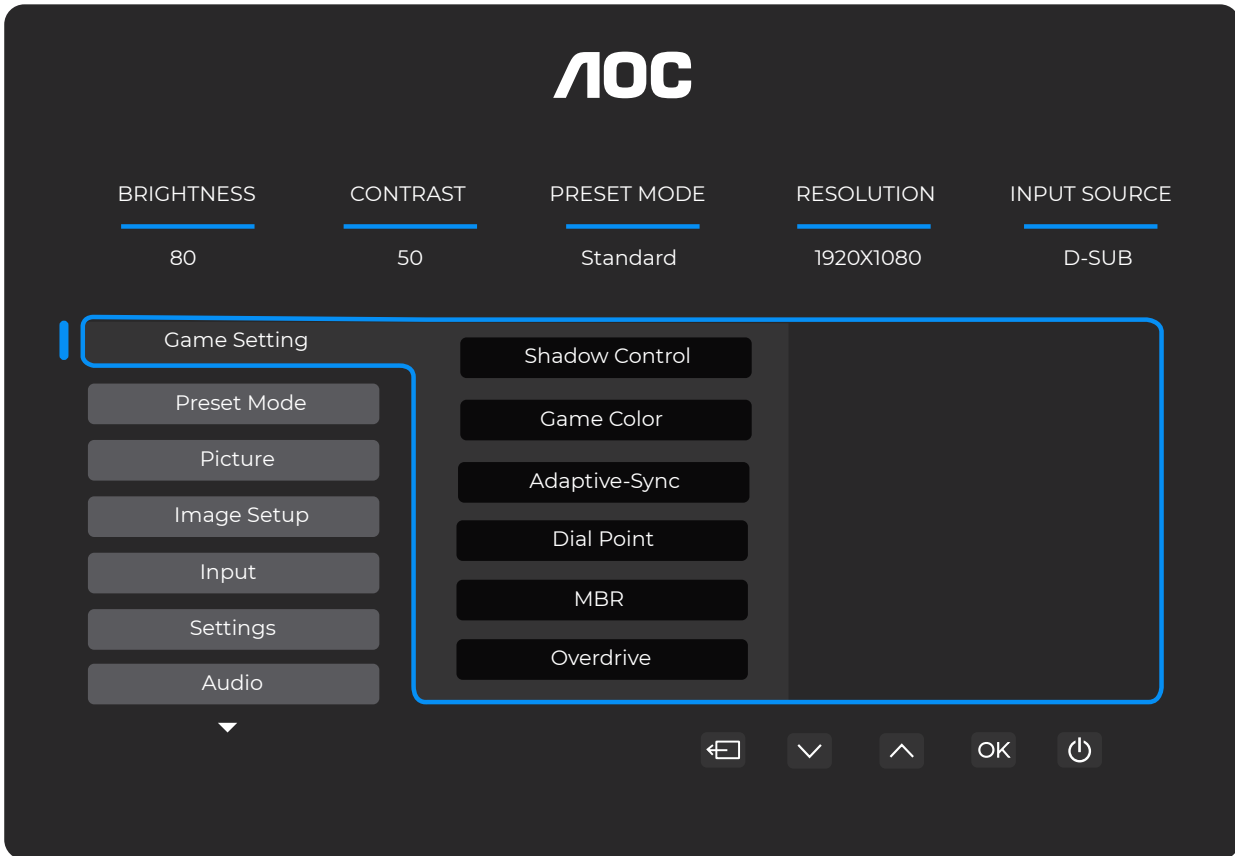

Schaduwcontrole	0 ~ 20	<p>De standaardwaarde van Schaduwcontrole is 20, waarna de eindgebruiker kan aanpassen van 0 tot 20 om het contrast te verhogen of te verlagen voor een duidelijker beeld.</p> <ol style="list-style-type: none"> Als het beeld te donker is om details duidelijk te zien, stelt u de waarde in tussen 50 en 100 voor een helder beeld. Als het beeld te wit is om de details duidelijk te zien, stel dan de waarde in van 50 naar 0 in voor een duidelijker beeld.
Gamekleur	0 ~ 20	Gamekleur biedt 0-20 niveaus voor het aanpassen van de verzadiging om een beter beeld te verkrijgen.
Adaptive-Sync	Uit / Aan	Schakel Adaptive-Sync uit of in. Herinnering bij Adaptive-Sync: wanneer de Adaptive-Sync-functie is ingeschakeld, kan er flikkering optreden in sommige spelomgevingen.
DialPoint	Uit / Aan / Dynamisch	De functie "DialPoint" plaatst een richtindicator in het midden van het scherm om gamers te helpen bij het spelen van First Person Shooter (FPS)-spellen met nauwkeurige en precieze richtingen.
MBR	0 ~ 20	<p>MBR (Motion Blur Reduction) biedt 0-20 niveaus van aanpassing om bewegingsonscherpte te verminderen.</p> <p>Opmerking:</p> <ol style="list-style-type: none"> De MBR-functie kan worden aangepast wanneer Adaptive-Sync is uitgeschakeld en de verversingssnelheid ≥ 75 Hz is. De helderheid van het scherm neemt af naarmate de aanpassingswaarde toeneemt.

Overdrive	Uit / Zwak / Medium / Sterk / Boost	<p>Pas de reactietijd aan.</p> <p>Opmerking:</p> <ol style="list-style-type: none"> 1. Indien de gebruiker OverDrive op "Strong" instelt, kan het weergegeven beeld wazig worden. Gebruikers kunnen het OverDrive-niveau aanpassen of uitschakelen volgens hun voorkeur. 2. De "Boost"-functie is optioneel wanneer Adaptive-Sync is uitgeschakeld en de verversingssnelheid ≥ 75 Hz bedraagt. 3. De schermhelderheid neemt af wanneer de "Boost"-functie is ingeschakeld.
-----------	-------------------------------------	---

Opmerking:

Wanneer de "Kleurruimte" onder "Beeld" is ingesteld op sRGB, kunnen de opties "Schaduwcontrole", "Spelkleur" en "MBR" niet worden aangepast. "Boost" onder "Overdrive" is niet beschikbaar.

Preset-modus

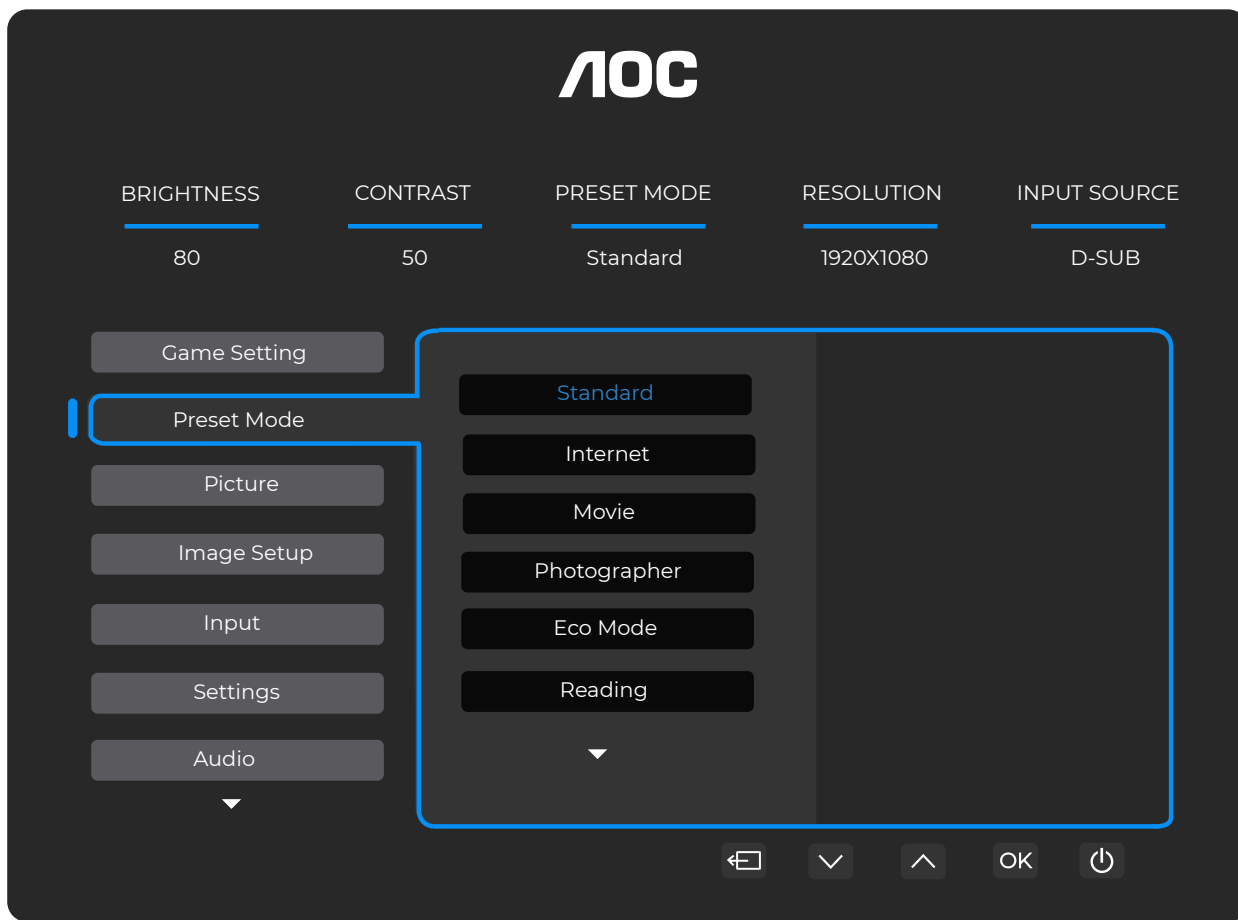

Standaard	Verbeter de leesbaarheid voor geschikte web- en mobiele spellen.	
Internet	Internetmodus.	
Film	Filmmodus.	
Fotograaf	Fotografenmodus.	
Eco-modus	Eco-modus	
Lezen	Leesmodus.	
HDR-effect - Beeld	Stel het HDR-effect in volgens uw gebruiksvereisten.	
HDR-effect - Film		
HDR-effect - Spel		
Sport	Sportmodus.	
FPS	Voor het spelen van FPS (First Person Shooter)-spellen. Verbeter het zwartniveau in een donker thema.	
RTS	Voor het spelen van RTS (Real Time Strategy)-spellen. Verbeter de beeldkwaliteit.	
Racen	Voor het spelen van racespellen; biedt de snelste reactietijd en hoge kleurverzadiging.	
Reset kleur	Nee / Ja	Reset de kleur naar de standaardinstellingen.

Beeld

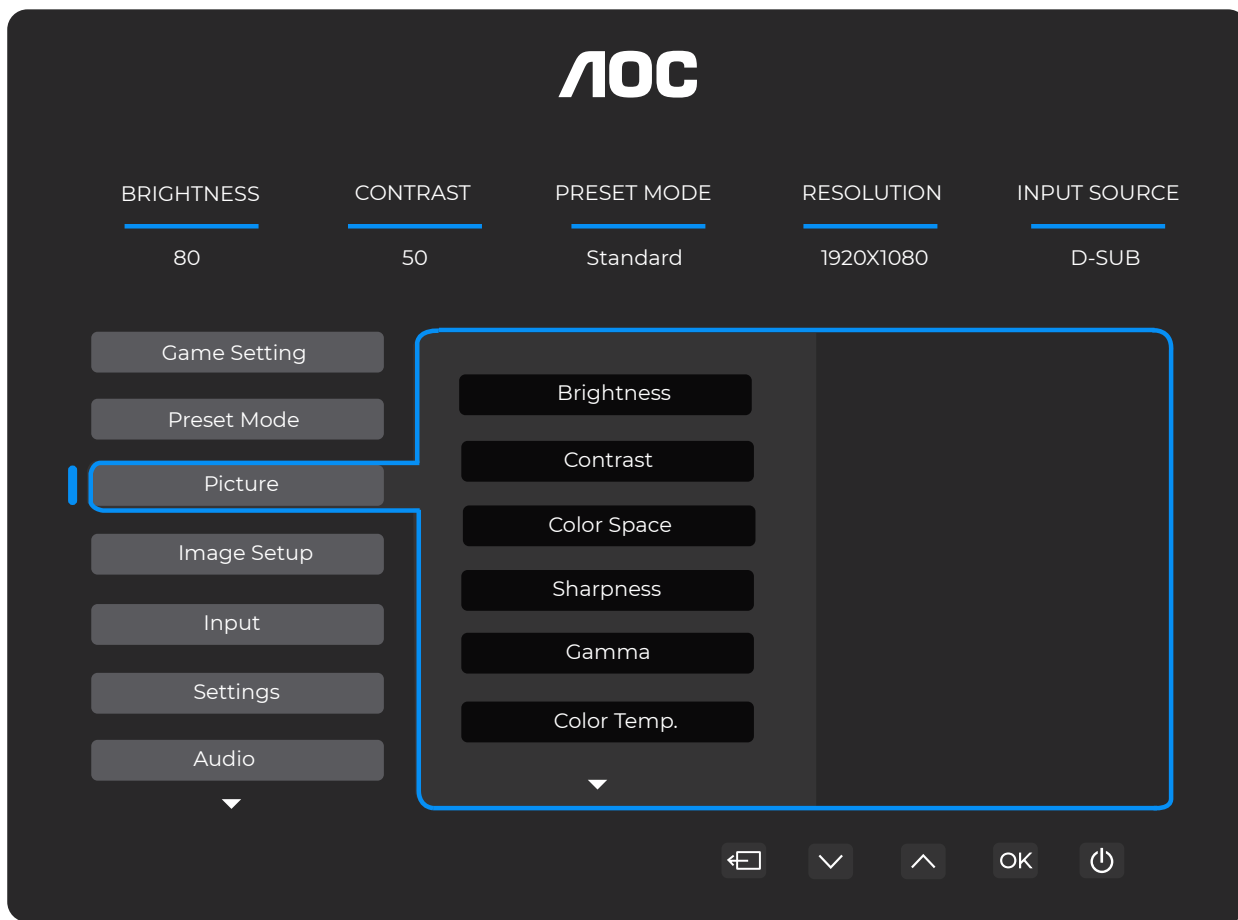

Helderheid	0-100	Achtergrondverlichting aanpassen.
Contrast	0-100	Contrast van digitale register.
Kleurruimte	Paneel native	Standaard kleurruimte van het paneel.
	sRGB	sRGB-kleurruimte.
Scherpte	0-100	Scherpte aanpassen.
Gamma	1.8/2.0/2.2/2.4/2.6	Gamma aanpassen.
Kleurtemperatuur	Native/5000K/ 6500K/7500K/ 8200K/9300K/ 11500K/Gebruiker gedefinieerd	Kleurtemperatuur aanpassen. Opmerking: Selecteer 'Gebruiker gedefinieerd' om RGB-kleuren aan te passen.
Rood	0-100	Rood versterking vanuit digitaal register.
Groen	0-100	Groen versterking vanuit digitaal register.
Blauw	0-100	Blauw versterking vanuit digitaal register.
DCR	Uit	Dynamisch contrast uitschakelen.
	Aan	Dynamisch contrast inschakelen.
Clear Vision	Uit/Zwak/Middel/ Sterk	Clear Vision aanpassen.

Beeldverhouding	Volledig/Beeldverhouding	Selecteer de beeldverhouding voor de weergave.
-----------------	--------------------------	--

Beeldinstellingen



Automatische Configuratie	Nee / Ja	Stel automatisch de H/V-positie, scherpte en klok van het beeld in.
Klok	0-100	Pas de beeldklok aan om verticale lijnruis te verminderen. Elke stap verhoogt of verlaagt de waarde met 1 of 2.
Fase	0-100	Pas de beeldfase aan om horizontale lijnruis te verminderen. Elke stap verhoogt of verlaagt de waarde met 1 of 2.
H. Positie	0-100	Stel de horizontale positie van het OSD in.
V. Positie	0-100	Stel de verticale positie van het OSD in.

Ingang



Auto	Selecteer automatisch de ingangssignaalbron.
D-SUB	Selecteer de D-SUB ingangssignaalbron.
HDMI	Selecteer de HDMI ingangssignaalbron.
DisplayPort	Selecteer de DisplayPort ingangssignaalbron.

Instellingen

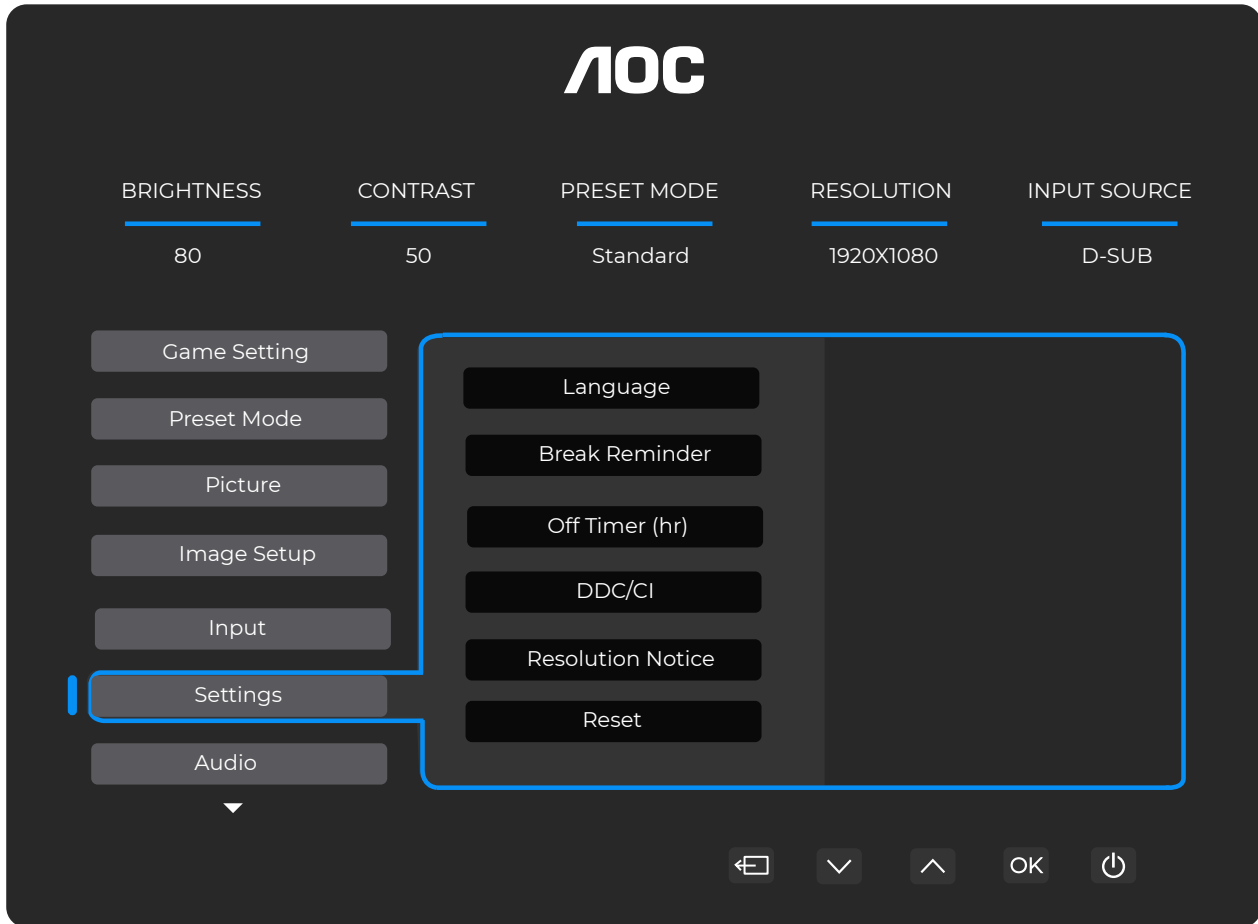

Taal	Selecteer de OSD-taal.	
Pauzeherinnering	Uit / Aan	Pauzeherinnering indien de gebruiker onafgebroken langer dan 1 uur werkt.
Uitschakeltimer (uur)	0-24	Selecteer de DC-uitschakeltijd.
DDC/CI	Nee / Ja	Schakel de DDC/CI-ondersteuning in of uit.
Resolutiewaarschuwing	Uit / Aan	Melding voor optimale resolutie.
Reset	Nee / Ja	Reset het menu naar de standaardinstellingen.

Audio

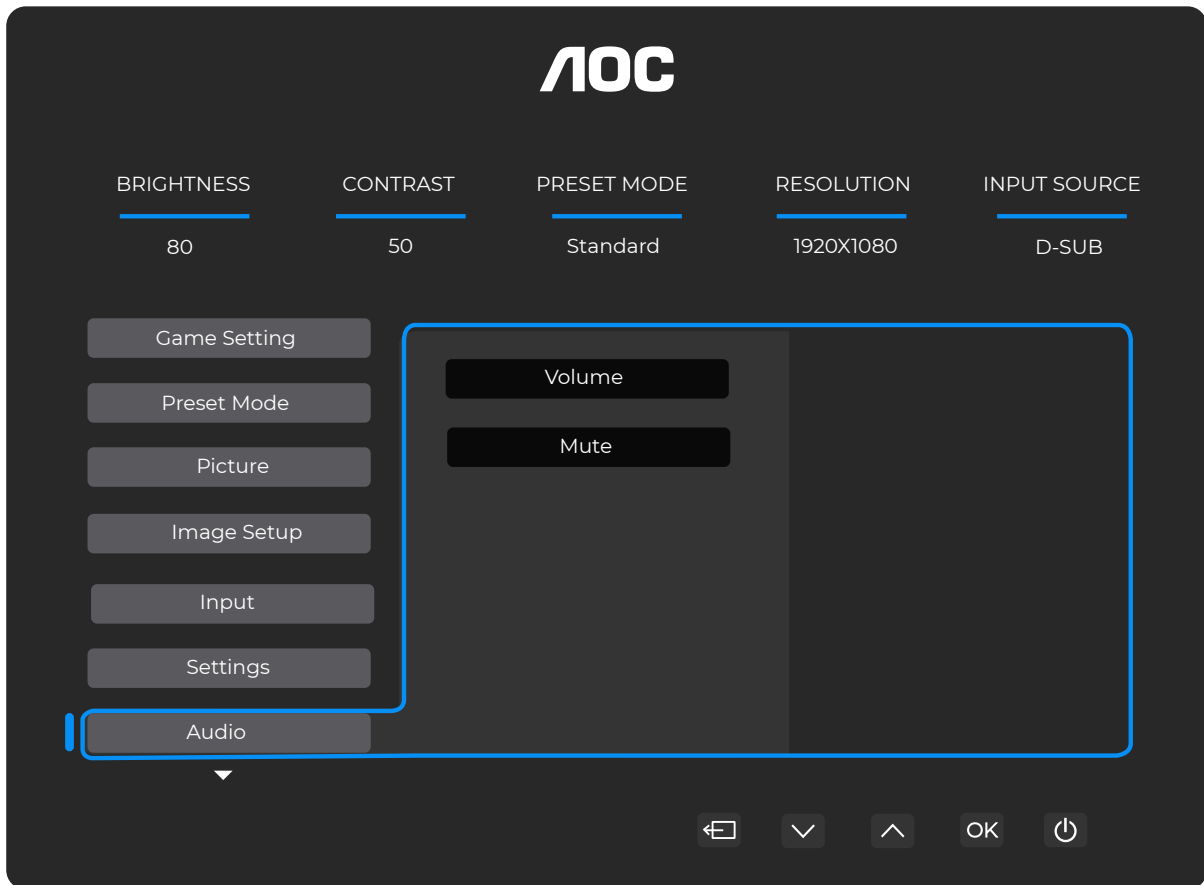

Volume	0-100	Volumeaanpassing.
Dempen	Uit / Aan	Dempen van het volume.

OSD-instellingen

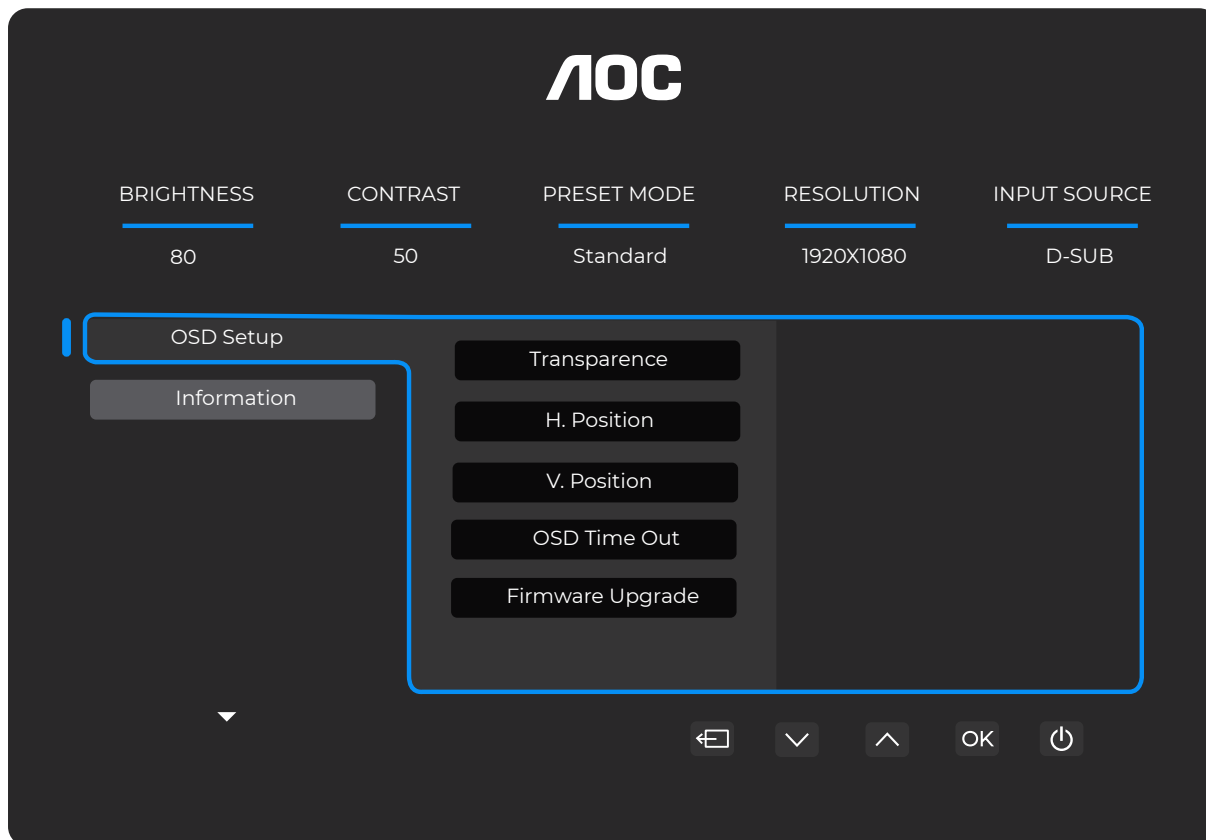

Transparantie	0-100	Pas de transparantie van de OSD aan.
H. positie	0-100	Stel de horizontale positie van het OSD in.
V. positie	0-100	Stel de verticale positie van het OSD in.
Time-out	5-120	Pas de time-out van de OSD aan.
Firmware-upgrade	Nee / Ja	Upgrade de firmware via USB.

Informatie

The image shows the AOC OSD menu with the 'Information' section selected. The menu is dark-themed with white text. At the top, the AOC logo is centered. Below it, five main menu items are listed: BRIGHTNESS (80), CONTRAST (50), PRESET MODE (Standard), RESOLUTION (1920X1080), and INPUT SOURCE (D-SUB). A blue box highlights the 'Information' section, which is currently selected. This section contains two columns of settings: the left column shows Input (D-SUB), Resolution (1920x1080@75Hz), Brightness (80), and Gamma (2.2); the right column shows SN (00000000), FW Version (V1.00), Firmware Date (20250327), and Sync (NA). At the bottom of the screen, there are five navigation icons: a left arrow, a down arrow, an up arrow, an 'OK' button, and a power button.

AOC

BRIGHTNESS 80 CONTRAST 50 PRESET MODE Standard RESOLUTION 1920X1080 INPUT SOURCE D-SUB

OSD Setup

Information

Input	D-SUB	SN	00000000
Resolution	1920x1080@75Hz	FW Version	V1.00
Brightness	80	Firmware Date	20250327
Gamma	2.2	Sync	NA

Navigation icons: ← ↓ ↑ OK ⏻

LED-indicator

Status	LED-kleur
Volledig stroomverbruik	Wit
Actief-uitmodus	Oranje

Probleemoplossing

Probleem & Vraag	Mogelijke oplossingen
Power-LED brandt niet	Zorg ervoor dat de aan/uit-knop is ingeschakeld en dat het netsnoer correct is aangesloten op een geaard stopcontact en op de monitor.
Geen beeld op het scherm	<ul style="list-style-type: none"> ● Is het netsnoer correct aangesloten? Controleer de aansluiting van het netsnoer en de stroomvoorziening. ● Is de videokabel correct aangesloten? (Aangesloten met de HDMI-kabel) Controleer de HDMI-kabelaansluiting. (Aangesloten met de DP-kabel) Controleer de DP-kabelaansluiting. * HDMI/DP-ingang is niet op elk model beschikbaar. ● Als de stroom is ingeschakeld, start de computer opnieuw op om het beginscherm (het inlogscherm) te zien. Als het beginscherm (het inlogscherm) verschijnt, start de computer op in de toepasselijke modus (de veilige modus voor Windows 7/8/10) en wijzig vervolgens de frequentie van de videokaart. (Raadpleeg de sectie Instellen van de optimale resolutie.) Als het beginscherm (het inlogscherm) niet verschijnt, neem dan contact op met het Servicecentrum of uw dealer. ● Kunt u zien "Invoer Niet Ondersteund" op het scherm? U ziet dit bericht wanneer het signaal van de videokaart de maximale resolutie en frequentie overschrijdt die de monitor correct kan verwerken. Pas de maximale resolutie en frequentie aan die de monitor correct kan verwerken. ● Zorg ervoor dat de AOC-monitorstuurprogramma's zijn geïnstalleerd.
Beeld is wazig en vertoont ghosting- of schaduweffecten.	Stel de contrast- en helderheidsinstellingen bij. Druk op de sneltoets (AUTO) voor automatische aanpassing. Zorg ervoor dat u geen verlengkabel of schakelbox gebruikt. Wij raden aan de monitor rechtstreeks op de videokaartuitgang aan de achterkant aan te sluiten.
Beeld stuitert, flinkt of er verschijnt een golfpatroon in het beeld.	Verplaats elektrische apparaten die elektrische storingen kunnen veroorzaken zo ver mogelijk van de monitor. Gebruik de maximale verversingssnelheid die uw monitor aankan bij de resolutie die u gebruikt.
De monitor zit vast in de actieve uit-stand."	De aan/uit-schakelaar van de computer moet in de AAN-stand staan. De videokaart van de computer moet stevig in zijn sleuf zitten. Zorg ervoor dat de videokabel van de monitor correct is aangesloten op de computer. Controleer de videokabel van de monitor en zorg ervoor dat geen enkele pin verbogen is. Controleer of uw computer operationeel is door op de CAPS LOCK-toets op het toetsenbord te drukken terwijl u de CAPS LOCK-LED observeert. De LED moet aan- of uitgaan na het indrukken van de CAPS LOCK-toets.
Een van de primaire kleuren (ROOD, GROEN of BLAUW) ontbreekt	Controleer de videokabel van de monitor en zorg ervoor dat geen enkele pin beschadigd is. Zorg ervoor dat de videokabel van de monitor correct is aangesloten op de computer.
Beeld op het scherm is niet gecentreerd of niet correct van formaat	Stel de H-positie en V-positie in of druk op de sneltoets (AUTO).
Afbeelding vertoont kleurafwijkingen (wit ziet er niet wit uit)	Stel de RGB-kleur af of selecteer de gewenste kleurtemperatuur.
Horizontale of verticale storingen op het scherm	Gebruik de afsluitmodus van Windows 7/8/10/11 om CLOCK en FOCUS aan te passen. Druk op de sneltoets (AUTO) voor automatische aanpassing.
Regelgeving & Service	Raadpleeg de informatie over Regelgeving & Service in de CD-handleiding of op www.aoc.com (om het door u gekochte model in uw land te vinden en om de informatie over Regelgeving & Service op de ondersteuningpagina te raadplegen).

Specificaties

Algemene specificaties

Paneel	Modelnaam	27E4U		
	Aandrijfsysteem	TFT-kleur-LCD		
	Zichtbare beeldgrootte	68,6 cm diagonaal		
	Pixelpitch	0,2331 mm (H) x 0,2331 mm (V)		
	Weergavekleur	16,7 miljoen kleuren		
Overig	Horizontaal scanbereik	30 kHz~140 kHz (HDMI/DP) 30 kHz~85 kHz (VGA)		
	Maximale horizontale scanbreedte	596,736 mm		
	Verticale scanbereik	48~120Hz (HDMI/DP) 48~75Hz (VGA)		
	Verticale scanmaat (maximaal)	335,664 mm		
	Optimale vooraf ingestelde resolutie	1920x1080@60Hz (HDMI/DP) 1920x1080@75Hz (VGA)		
	Maximale resolutie	1920x1080@120Hz (HDMI/DP) 1920x1080@75Hz (VGA)		
	Plug & Play	VESA DDC2B/CI		
	Stroomvoorziening	100-240V~, 50/60Hz, 1,5A		
	Stroomverbruik	Typisch (standaard helderheid en contrast)	20W	
		Max. (brightness = 100, contrast = 100)	≤61W	
		Standbymodus	≤ 0,5W	
	Warmteafvoer	Normale werking	68,49 BTU/uur (typ.)	
		Slaapstand (standbymodus)	<1,71 BTU/uur	
		Uitschakelstand	<0 BTU/uur	
		Uitschakelstand (AC-schakelaar)	0 BTU/uur	
Fysieke kenmerken	Type connector	HDMI/D-SUB/DisplayPort/AUDIO IN/USB/Hoofdtelefoonuitgang		
	Type signaalkabel	Afneembaar		
Milieu	Temperatuur	Bedrijfstemperatuur	0°C~40°C	
		Niet-bedrijfstemperatuur	-25°C~55°C	
	Vochtigheid	Bedrijfstemperatuur	10%~85% (niet-condenserend)	
		Niet-bedrijfstemperatuur	5%~93% (niet-condenserend)	
	Hoogte	Bedrijfstemperatuur	0m~5000m (0ft~16404ft)	
		Niet-bedrijfstemperatuur	0m~12192m (0ft~40000ft)	

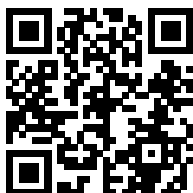

AOC Monitorpaneel Pixeldefectbeleid

AOC streeft ernaar producten van de hoogste kwaliteit te leveren. Wij maken gebruik van enkele van de meest geavanceerde productieprocessen in de industrie en hanteren strenge kwaliteitscontroles. Desalniettemin zijn pixel- of subpixeldefecten op de monitorpanelen die in de monitoren worden toegepast soms onvermijdelijk.

Geen enkele fabrikant kan garanderen dat alle panelen vrij zijn van pixeldefecten, maar AOC garandeert dat elke monitor met een onaanvaardbaar aantal defecten onder de garantie wordt gerepareerd of vervangen. Deze kennisgeving verklaart de verschillende typen pixeldefecten en definieert de aanvaardbare defectniveaus voor elk type. Om in aanmerking te komen voor reparatie of vervanging onder garantie, moet het aantal pixeldefecten op een monitorpaneel deze aanvaardbare niveaus overschrijden. Bijvoorbeeld, niet meer dan 0,0004% van de subpixels op een monitor mag defect zijn.

Daarnaast stelt AOC nog strengere kwaliteitsnormen voor bepaalde typen of combinaties van pixeldefecten die opvallender zijn dan andere. Dit beleid is wereldwijd van kracht.

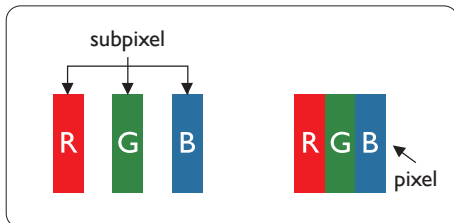

Pixels en subpixels

Een pixel, of beeldpunt, bestaat uit drie subpixels in de primaire kleuren rood, groen en blauw. Veel pixels samen vormen een afbeelding. Wanneer alle subpixels van een pixel verlicht zijn, verschijnen de drie gekleurde subpixels samen als één enkele witte pixel. Wanneer alle subpixels donker zijn, verschijnen de drie gekleurde subpixels samen als één enkele zwarte pixel. Andere combinaties van verlichte en donkere subpixels verschijnen als enkele pixels in andere kleuren.

Soorten pixeldefecten

Pixel- en subpixeldefecten verschijnen op het scherm op verschillende manieren. Er zijn twee categorieën pixeldefecten en binnen elke categorie verschillende typen subpixeldefecten.

Heldere puntdefecten

Heldere puntdefecten verschijnen als pixels of subpixels die continu verlicht of 'aan' zijn. Dat wil zeggen, een heldere punt is een subpixel die opvalt op het scherm wanneer de monitor een donker patroon weergeeft. De volgende typen heldere puntdefecten zijn te onderscheiden.

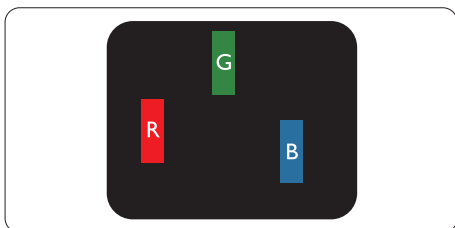

Één verlichte rode, groene of blauwe subpixel.

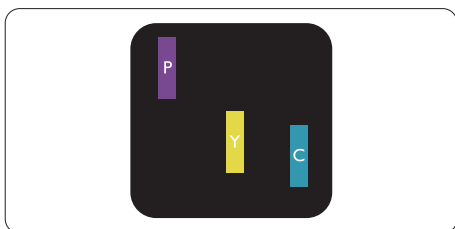

Twee aangrenzende verlichte subpixels:

- Rood + Blauw = Paars
- Rood + Groen = Geel

- Groen + Blauw = Cyaan (lichtblauw)

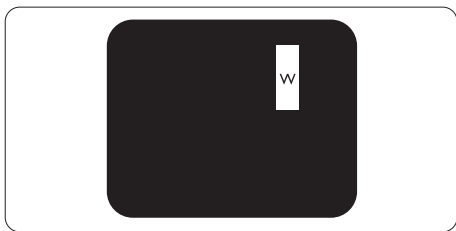

Drie aangrenzende verlichte subpixels (één witte pixel).

Opmerking

Een rode of blauwe heldere stip moet meer dan 50 procent helderder zijn dan aangrenzende stippen, terwijl een groene heldere stip 30 procent helderder moet zijn dan aangrenzende stippen.

Zwarte stipdefecten

Zwarte stipdefecten verschijnen als pixels of subpixels die altijd donker of 'uit' zijn. Dat wil zeggen, een donkere stip is een subpixel die opvalt op het scherm wanneer de monitor een licht patroon weergeeft. Dit zijn de typen zwarte stipdefecten.

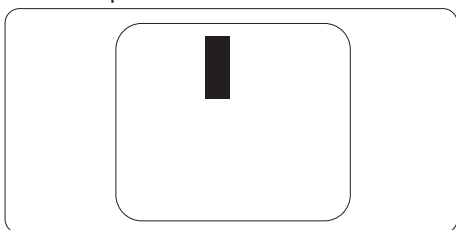

Nabijheid van pixeldefecten

Omdat pixel- en subpixeldefecten van hetzelfde type die dicht bij elkaar liggen beter zichtbaar kunnen zijn, specificeert AOC ook toleranties voor de nabijheid van pixeldefecten.

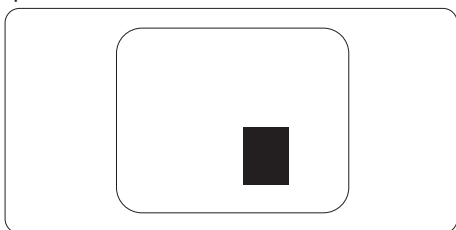

Toleranties voor pixeldefecten

Om in aanmerking te komen voor reparatie of vervanging vanwege pixeldefecten tijdens de garantieperiode, moet een monitorpaneel in een AOC-paneelmonitor pixel- of subpixeldefecten vertonen die de toleranties overschrijden zoals vermeld in de webhandleiding.

HELDER PUNTDEFECTEN	TOELAATBAAR NIVEAU
1 verlichte subpixel	2
2 aangrenzende verlichte subpixels	1
3 aangrenzende verlichte subpixels (één witte pixel)	0
Afstand tussen twee heldere puntdefecten*	>=15mm
Totaal aantal heldere stipdefecten van alle typen	2
ZWARTE STIPDEFECTEN	TOELAATBAAR NIVEAU
1 donker subpixel	5 of minder
2 aangrenzende donkere subpixels	2 of minder
3 aangrenzende donkere subpixels	≤1
Afstand tussen twee zwarte stipdefecten*	>=15mm
Totaal aantal zwarte stipdefecten van alle typen	5 of minder
TOTAAL AANTAL STIPDEFECTEN	TOELAATBAAR NIVEAU
Totaal aantal heldere of zwarte stipdefecten van alle typen	5 of minder

Opmerking

*: 1 of 2 aangrenzende subpixeldefecten = 1 stipdefect.

Vooraf ingestelde beeldschermmodi

STANDAARD	RESOLUTIE (± 1 Hz)	HORIZONTALE FREQUENTIE (kHz)	VERTICALE FREQUENTIE (Hz)
VGA	640x480@60Hz	31.469	59.94
	640x480@72Hz	37.861	72.809
	640x480@75Hz	37.500	75.000
MAC-MODI VGA	640x480@67Hz	35.000	66.667
IBM-MODUS	720x400@70Hz	31.469	70.087
SVGA	800x600@56Hz	35.156	56.25
	800x600@60Hz	37.879	60.317
	800x600@72Hz	48.077	72.188
	800x600@75Hz	46.875	75.000
MAC-MODE SVGA	832x624@75Hz	49.725	74.500
XGA	1024x768@60Hz	48.363	60.004
	1024x768@70Hz	56.476	70.069
	1024x768@75Hz	60.023	75.029
SXGA	1280x1024@60Hz	63.981	60.020
	1280x1024@75Hz	79.976	75.025
WSXC	1280x720@60Hz	44.772	59.855
	1280x960@60Hz	60.000	60.000
WXGA+	1440x900@60Hz	55.935	59.876
WSXGA+	1680x1050@60Hz	64.674	59.883
FHD	1920x1080@60Hz	67.500	60.000
	1920x1080@75Hz	83.923	74.998
	1920x1080@100Hz	110.000	100.000
	1920x1080@120Hz	137.284	120.003

Opmerking: Volgens de VESA-standaard kan er een afwijking van (+/-1Hz) optreden bij het berekenen van de verversingssnelheid (veldfrequentie) van verschillende besturingssystemen en grafische kaarten. Ter verbetering van de compatibiliteit is de nominale verversingssnelheid van dit product afgerond. Raadpleeg het daadwerkelijke product.

Pin-toewijzingen



19-pins kleurendisplaysignaalkabel

Pin Nr.	Signaalnaam	Pin Nr.	Signaalnaam	Pin Nr.	Signaalnaam
1.	TMDS Data 2+	9.	TMDS Data 0-	17.	DDC/CEC Aarde
2.	TMDS Data 2 Afgeschermd	10.	TMDS Klok +	18.	+5V Voeding
3.	TMDS Data 2-	11.	TMDS Klok Afgeschermd	19.	Hot Plug Detect
4.	TMDS Data 1+	12.	TMDS Klok-		
5.	TMDS Data 1 Afgeschermd	13.	CEC		
6.	TMDS Data 1-	14.	Gereseveerd (N.C. op apparaat)		
7.	TMDS Data 0+	15.	SCL		
8.	TMDS Data 0 Afgeschermd	16.	SDA		

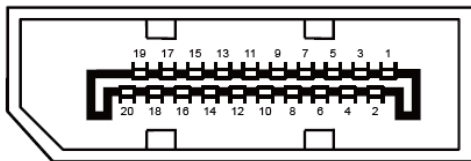

20-pins kleurendisplaysignaalkabel

Pin Nr.	Signaalnaam	Pin Nr.	Signaalnaam
1	ML_Lane 3 (n)	11	GND
2	GND	12	ML_Lane 0 (p)
3	ML_Lane 3 (p)	13	CONFIG1
4	ML_Lane 2 (n)	14	CONFIG2
5	GND	15	AUX_CH(p)
6	ML_Lane 2 (p)	16	GND
7	ML_Lane 1 (n)	17	AUX_CH(n)
8	GND	18	Hot Plug Detect
9	ML_Lane 1 (p)	19	Retour DP_PWR
10	ML_Lane 0 (n)	20	DP_PWR

Plug and Play

Plug & Play DDC2B-functie

Deze monitor is uitgerust met VESA DDC2B-mogelijkheden conform de VESA DDC-standaard. Hierdoor kan de monitor het hostsysteem informeren over zijn identiteit en, afhankelijk van het gebruikte DDC-niveau, aanvullende informatie over zijn weergavecapaciteiten communiceren.

De DDC2B is een bidirectioneel datakanaal gebaseerd op het I2C-protocol. De host kan EDID-informatie opvragen via het DDC2B-kanaal.

