

MANUALE UTENTE



27E4U MONITOR

AOC.COM

©2025 AOC. All rights reserved
Version: A01

AOC

Sicurezza	1
Normative nazionali	1
Alimentazione	2
Installazione.....	3
Pulizia.....	4
Altro	5
Installazione	6
Contenuto della confezione	6
Montaggio del supporto e della base	7
Regolazione dell'angolo di visualizzazione	9
Collegamento del monitor	10
Montaggio a parete.....	11
Funzione Adaptive-Sync	12
Regolazione	13
Tasti rapidi.....	13
Impostazioni OSD	14
Impostazioni di gioco	15
Modalità preimpostata	17
Immagine.....	18
Impostazione immagine	20
Ingresso.....	21
Impostazioni.....	22
Disattivato / Attivato	22
Audio	23
Configurazione OSD.....	24
Informazioni	25
Indicatore LED.....	26
Risoluzione dei problemi	27
Specifiche.....	28
Specifiche generali	28
Politica sui difetti dei pixel del pannello dei monitor AOC.....	29
Modalità di Visualizzazione Preimpostate	31
Assegnazione Pin.....	32
Plug and Play	33

Sicurezza

Normative nazionali

Le sottosezioni seguenti descrivono le convenzioni nazionali adottate in questo documento.

Note, Avvertenze e Precauzioni

In tutto questo manuale, blocchi di testo possono essere accompagnati da un'icona e stampati in carattere grassetto o corsivo. Questi blocchi rappresentano note, avvertenze e precauzioni, e sono utilizzati come segue:



NOTA: Una **NOTA** indica informazioni importanti che aiutano a utilizzare al meglio il sistema informatico.





PRECAUZIONE: Una **PRECAUZIONE** segnala un possibile danno all'hardware o la perdita di dati e spiega come evitare il problema.





AVVERTENZA: Un'**AVVERTENZA** indica un potenziale rischio di danno fisico e spiega come evitarlo. Alcune avvertenze possono apparire in formati alternativi e potrebbero non essere accompagnate da un'icona. In tali casi, la presentazione specifica dell'avvertenza è prescritta dall'autorità regolatoria.

Alimentazione

 Il monitor deve essere alimentato esclusivamente dal tipo di sorgente indicato sull'etichetta. Se non si è certi del tipo di alimentazione disponibile nella propria abitazione, consultare il rivenditore o la compagnia elettrica locale.

 Il monitor è dotato di una spina con tre poli e messa a terra, ovvero una spina con un terzo pin (di messa a terra). Questa spina si inserisce esclusivamente in una presa di corrente con messa a terra come misura di sicurezza. Se la presa non è compatibile con la spina a tre fili, far installare da un elettricista la presa corretta oppure utilizzare un adattatore per mettere in sicurezza l'apparecchio tramite messa a terra. Non compromettere la funzione di sicurezza della spina con messa a terra.

 Scollegare l'unità durante temporali o quando non sarà utilizzata per lunghi periodi. Ciò proteggerà il monitor da danni causati da sovratensioni.

 Non sovraccaricare ciabatte elettriche e prolunghe. Il sovraccarico può causare incendio o scosse elettriche.

 Per garantire un funzionamento soddisfacente, utilizzare il monitor solo con computer certificati UL dotati di prese configurate adeguatamente e contrassegnate tra 100-240V AC, Min. 5A.

 La presa a muro deve essere installata vicino all'apparecchiatura e deve essere facilmente accessibile.

Installazione

! Non posizionare il monitor su carrelli, supporti, treppiedi, staffe o tavoli instabili. Se il monitor cade, può ferire una persona e causare gravi danni a questo prodotto. Utilizzare solo un carrello, supporto, treppiede, staffa o tavolo raccomandati dal produttore o venduti con questo prodotto. Seguire le istruzioni del produttore quando si installa il prodotto e utilizzare gli accessori di montaggio raccomandati dal produttore. La combinazione prodotto-carrello deve essere spostata con cura.

! Non inserire mai alcun oggetto nella fessura del cabinet del monitor. Potrebbe danneggiare i componenti del circuito causando un incendio o una scossa elettrica. Non versare mai liquidi sul monitor.

! Non posizionare la parte frontale del prodotto sul pavimento.

! Se si monta il monitor su una parete o su una mensola, utilizzare un kit di montaggio approvato dal produttore e seguire le istruzioni del kit.

! Lasciare dello spazio intorno al monitor come mostrato di seguito. Altrimenti, la circolazione dell'aria potrebbe essere insufficiente e il surriscaldamento potrebbe causare un incendio o danni al monitor.

! Per evitare danni potenziali, ad esempio il distacco del pannello dalla cornice, assicurarsi che il monitor non si inclini verso il basso di più di -5 gradi. Se viene superato l'angolo massimo di inclinazione verso il basso di -5 gradi, il danno al monitor non sarà coperto dalla garanzia.

Consultare di seguito le aree di ventilazione raccomandate intorno al monitor quando è installato a parete o sul supporto:

Installato con supporto

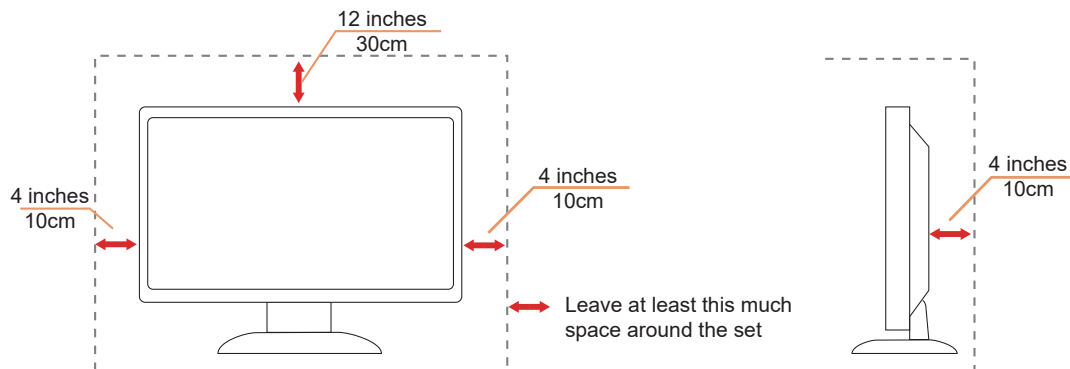

Pulizia

 Pulire regolarmente l'involucro con un panno morbido inumidito con acqua.

 Durante la pulizia, utilizzare un panno morbido di cotone o in microfibra. Il panno deve essere umido e quasi asciutto; evitare che il liquido penetri nel case.



 Scollegare il cavo di alimentazione prima di pulire il prodotto.

Altro

 Se il prodotto emette un odore anomalo, un suono o fumo, scollegare IMMEDIATAMENTE la spina di alimentazione e contattare un Centro assistenza.

 Assicurarsi che le aperture di ventilazione non siano ostruite da un tavolo o da una tenda.

 Non sottoporre il monitor LCD a vibrazioni intense o urti durante il funzionamento.

 Non urtare né far cadere il monitor durante il funzionamento o il trasporto.

 I cavi di alimentazione devono essere conformi alle norme di sicurezza. Per la Germania, devono essere H03VV-F, 3G, 0,75 mm² o di qualità superiore. Per altri paesi, utilizzare i tipi appropriati di conseguenza.

 Una pressione sonora eccessiva da auricolari e cuffie può causare perdita dell'udito. La regolazione dell'equalizzatore al massimo aumenta la tensione di uscita degli auricolari e delle cuffie, incrementando così il livello di pressione sonora.

 Bassa luce blu: il display utilizza un pannello a bassa emissione di luce blu. È conforme alla certificazione TÜV Rheinland Low Blue Light Hardware Solution nelle impostazioni di fabbrica/predefinite.

Salute:

- Il monitor deve essere posizionato a una distanza di 50 ~ 70 cm (20 ~ 28 pollici) dagli occhi.
- Guardare lo schermo per un periodo prolungato provoca affaticamento visivo e può compromettere la vista. Riposi gli occhi per 5 ~ 10 minuti ogni ora di utilizzo del prodotto.
- Riduca l'affaticamento visivo concentrandosi su oggetti distanti.
- Il lampeggio frequente e gli esercizi oculari aiutano a prevenire la secchezza degli occhi.

 La tecnologia Flicker-free mantiene una retroilluminazione stabile mediante un dimmer DC che elimina il principale Causa dello sfarfallio del monitor, rendendolo più confortevole per gli occhi.

Installazione

Contenuto della confezione

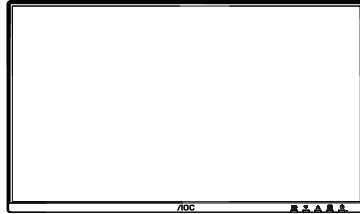

Monitor

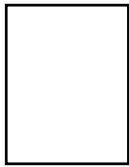

Quick Start Guide

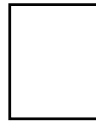

Warranty Card



Stand



Base



Power Cable



HDMI Cable



DisplayPort
Cable



D-SUB Cable



USB Cable



Audio Cable

* Non tutti i cavi di segnale sono forniti per tutti i paesi e le regioni. Verificare con il rivenditore locale o con l'ufficio AOC per conferma.

Montaggio del supporto e della base

Montare o rimuovere la base seguendo i passaggi indicati di seguito.

Installazione:

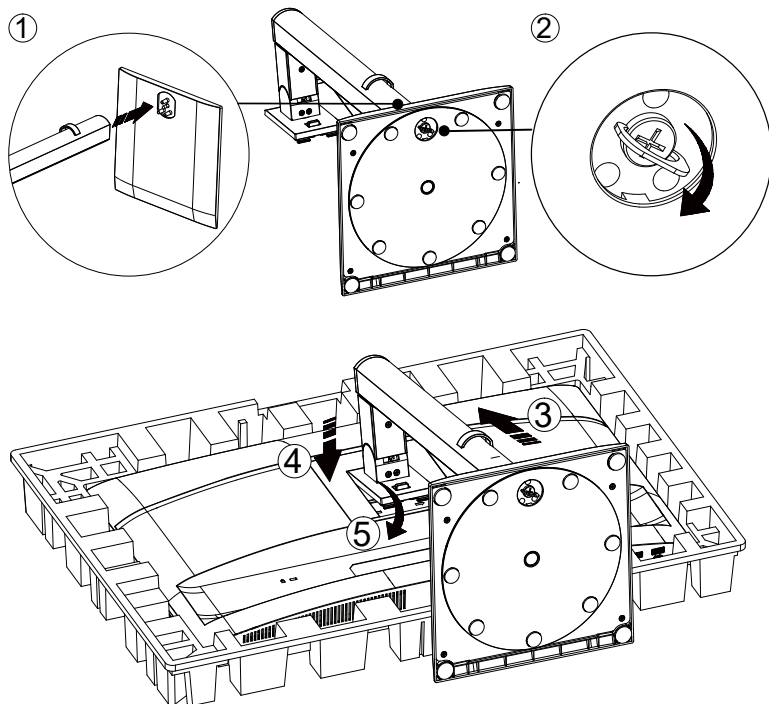

Rimozione:

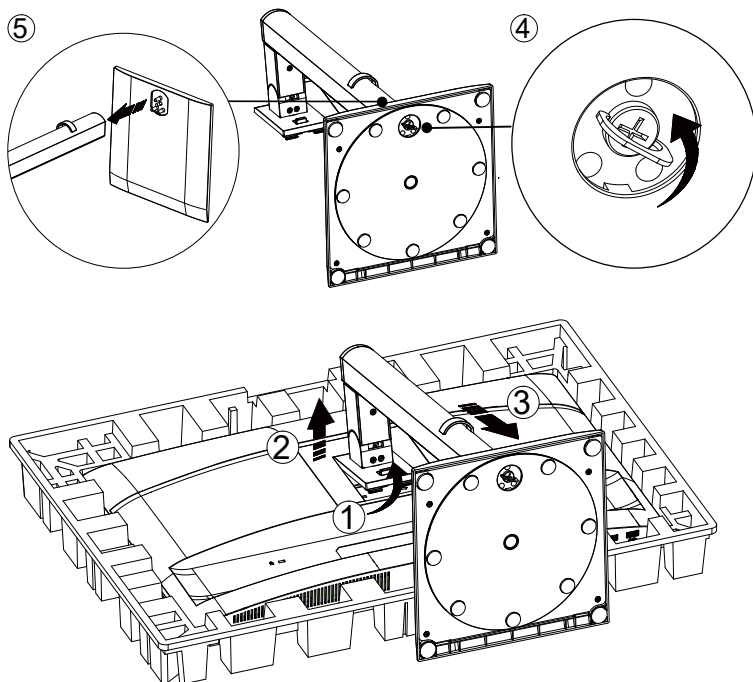

Specifiche della vite per la base: M6*13 mm (filettatura efficace 5,5 mm)

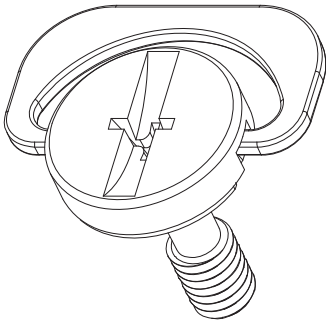

 **NOTA: Il design del display può differire da quello illustrato.**

Regolazione dell'angolo di visualizzazione

Per ottenere la migliore esperienza visiva, si raccomanda che l'utente si assicuri di poter vedere l'intero volto sullo schermo, quindi regoli l'angolo del monitor in base alla preferenza personale.

Tenere il supporto per evitare che il monitor si ribalti durante la regolazione dell'angolo.

È possibile regolare il monitor come segue:

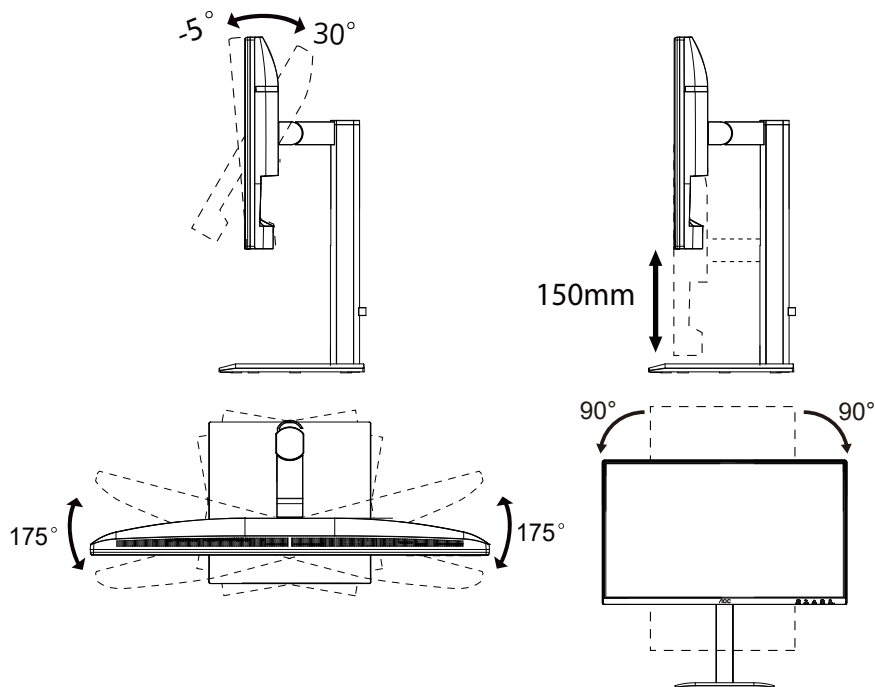

NOTA:

Non toccare lo schermo LCD durante la regolazione dell'angolo. Toccare lo schermo LCD può causarne il danneggiamento.

Avvertenza

- Per evitare potenziali danni allo schermo, come il distacco del pannello, assicurarsi che il monitor non si inclini verso il basso oltre i -5 gradi.
- Non premere sullo schermo durante la regolazione dell'angolo del monitor. Afferrare esclusivamente la cornice.

Collegamento del monitor

Collegamenti dei cavi sul retro del monitor e del computer:

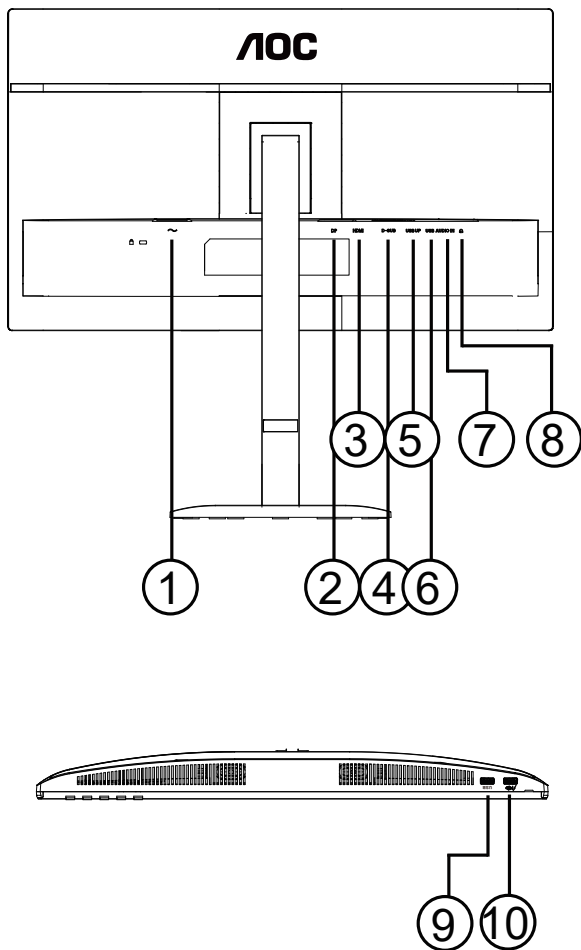

1. Alimentazione
2. DisplayPort
3. HDMI
4. D-SUB
5. USB Upstream
6. USB3.2 Gen1x2
7. AUDIO IN
8. Cuffie
9. USB3.2 Gen1
10. USB3.2 Gen1 downstream + ricarica

Collegare al PC

1. Collegare saldamente il cavo di alimentazione al retro del display.
2. Spegner il computer e scollegare il cavo di alimentazione.
3. Collegare il cavo del segnale video al connettore video sul retro del computer.
4. Collegare il cavo di alimentazione del computer e del display a una presa di corrente vicina.
5. Accendere il computer e il display.

Se il monitor visualizza un'immagine, l'installazione è completa. Se non visualizza un'immagine, consultare la Risoluzione dei problemi.

Per proteggere l'apparecchiatura, spegnere sempre il PC e il monitor LCD prima di effettuare qualsiasi collegamento.

Montaggio a parete

Preparazione per l'installazione di un braccio opzionale per montaggio a parete.

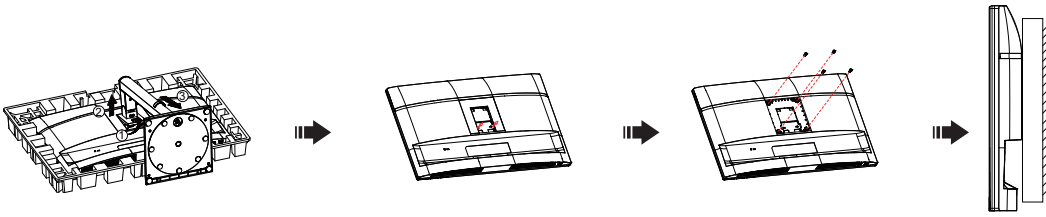

Questo monitor può essere fissato a un braccio per montaggio a parete acquistato separatamente. Scollegare l'alimentazione prima di questa procedura. Seguire i seguenti passaggi:

1. Rimuovere la base.
2. Seguire le istruzioni del produttore per assemblare il braccio per montaggio a parete.
3. Posizionare il braccio per montaggio a parete sul retro del monitor. Allineare i fori del braccio con quelli sul retro del monitor.
4. Inserire le 4 viti nei fori e stringerle.
5. Ricollegare i cavi. Consultare il manuale utente fornito con il braccio opzionale per montaggio a parete per le istruzioni sul fissaggio a parete.

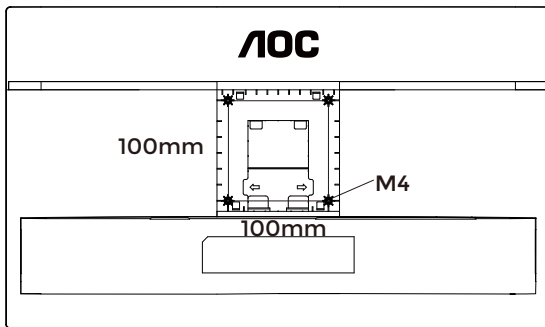

Specifiche delle viti per il supporto a parete: M4*(10+X)mm, (X = spessore della staffa di montaggio a parete)

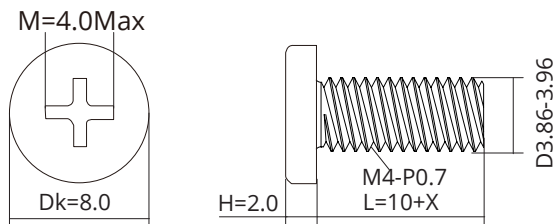

Nota: i fori per le viti di montaggio VESA non sono disponibili per tutti i modelli; si prega di verificare con il rivenditore o il dipartimento ufficiale di AOC. Contattare sempre il produttore per l'installazione a parete.

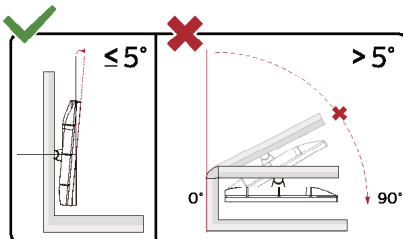

* Il design del display può differire da quello illustrato.

⚠ AVVERTENZA:

1. Per evitare potenziali danni allo schermo, come il distacco del pannello, assicurarsi che il monitor non si inclini verso il basso oltre i -5 gradi.
2. Non premere sullo schermo durante la regolazione dell'angolo del monitor. Afferrare esclusivamente la cornice.

Funzione Adaptive-Sync

1. La funzione Adaptive-Sync è compatibile con DP/HDMI.
2. Schede grafiche compatibili: l'elenco consigliato è il seguente; è inoltre possibile verificarlo visitando www.AMD.com.

Schede grafiche

- Serie Radeon™ RX Vega
- Serie Radeon™ RX 500
- Serie Radeon™ RX 400
- Serie Radeon™ R9/R7 300 (eccetto R9 370/X, R7 370/X, R7 265)
- Radeon™ Pro Duo (2016)
- Serie Radeon™ R9 Nano
- Serie Radeon™ R9 Fury
- Serie Radeon™ R9/R7 200 (eccetto R9 270/X, R9 280/X)

Processori

- AMD Ryzen™ 7 2700U
- AMD Ryzen™ 5 2500U
- AMD Ryzen™ 5 2400G
- AMD Ryzen™ 3 2300U
- AMD Ryzen™ 3 2200G
- AMD PRO A12-9800
- AMD PRO A12-9800E
- AMD PRO A10-9700
- AMD PRO A10-9700E
- AMD PRO A8-9600
- AMD PRO A6-9500
- AMD PRO A6-9500E
- AMD PRO A12-8870
- AMD PRO A12-8870E
- AMD PRO A10-8770
- AMD PRO A10-8770E
- AMD PRO A10-8750B
- AMD PRO A8-8650B
- AMD PRO A6-8570
- AMD PRO A6-8570E
- AMD PRO A4-8350B
- AMD A10-7890K
- AMD A10-7870K
- AMD A10-7850K
- AMD A10-7800
- AMD A10-7700K
- AMD A8-7670K
- AMD A8-7650K
- AMD A8-7600
- AMD A6-7400K

Regolazione

Tasti rapidi

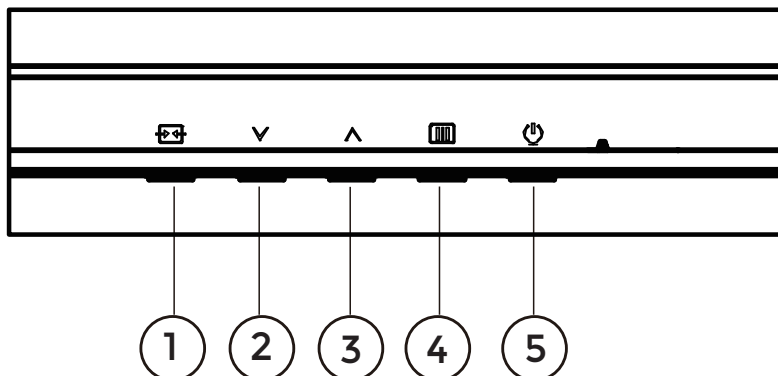

1	Sorgente/Uscita
2	Modalità preimpostata/∨
3	Luminosità/∧
4	Menu/Invio
5	Alimentazione

Menu/Invio

Premere per visualizzare l'OSD o confermare la selezione.

Alimentazione

Premere il pulsante di accensione per accendere il monitor.

Modalità preimpostata/∨

Quando l'OSD non è visualizzato, premere "∨" il tasto per aprire la funzione Modalità preimpostata, quindi premere "∨" o "∧" il tasto per selezionare la Modalità preimpostata.

Luminosità/∧

Quando l'OSD non è visualizzato, premere "∧" Premere il tasto per aprire la funzione Luminosità, quindi premere "∨" o "∧" il tasto per regolare la luminosità.





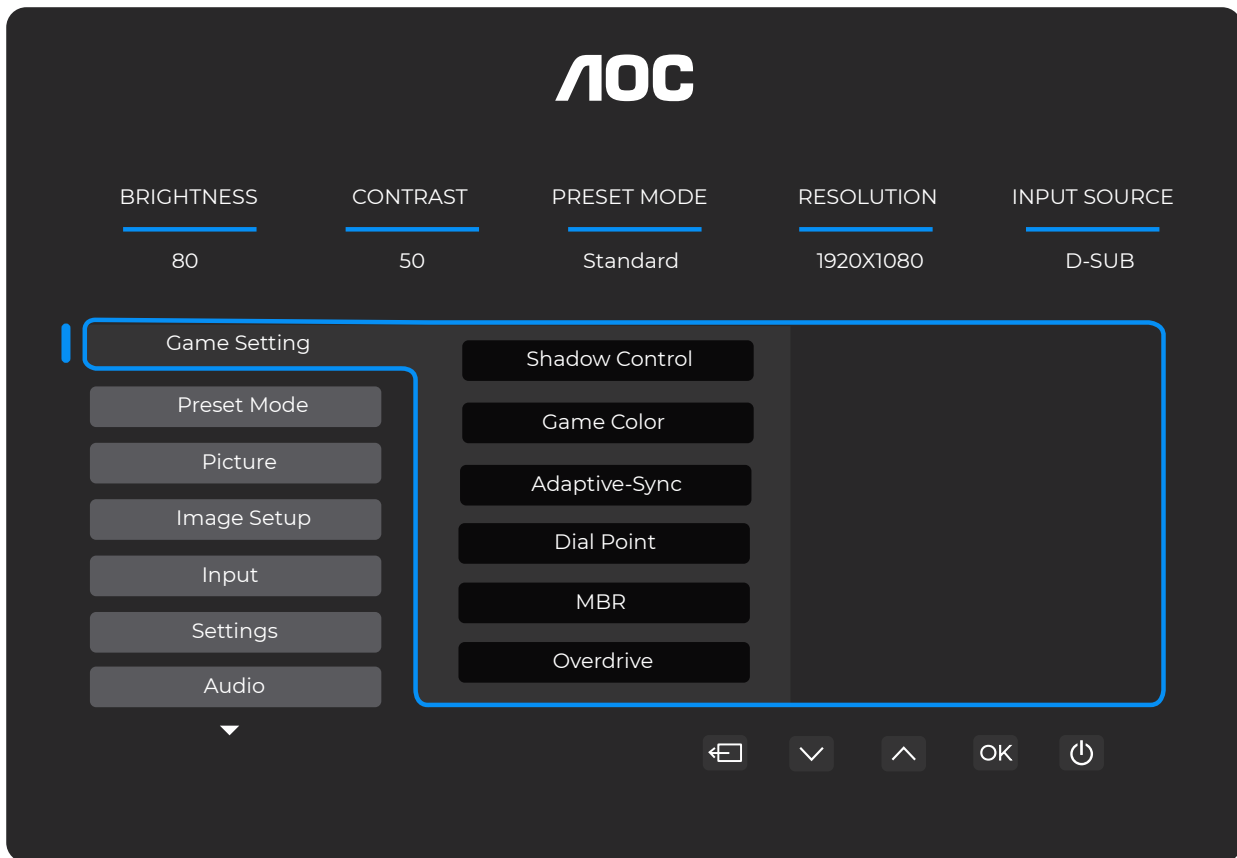

Sorgente/Uscita

Quando l'OSD è chiuso, premere il pulsante Source/Exit attiverà la funzione tasto rapido Source.
Quando il menu OSD è attivo, questo pulsante funge da tasto di uscita (per uscire dal menu OSD).

Impostazioni OSD

Istruzioni di base e semplici sui tasti di controllo.



- 1). Premere il  tasto MENU per attivare la finestra OSD.
- 2). Premere \vee o \wedge per navigare tra le funzioni. Una volta evidenziata la funzione desiderata, premere il  tasto MENU/OK per attivarla, premere \vee o \wedge per navigare tra le funzioni del sottomenu. Una volta evidenziata la funzione desiderata del sottomenu, premere  tasto MENU / OK per attivarla.
- 3). Premere \vee o \wedge per modificare le impostazioni della funzione selezionata. Premere \boxplus / \boxminus per uscire. Se si desidera regolare un'altra funzione, ripetere i passaggi 2-3.
- 4). Funzione Blocco OSD: per bloccare l'OSD, premere e tenere premuto il  tasto MENU mentre il monitor è spento, quindi premere  il tasto di accensione per accendere il monitor. Per sbloccare l'OSD, premere e tenere premuto il  tasto MENU mentre il monitor è spento, quindi premere  tasto di accensione per accendere il monitor.

Note:

- 1). Se il prodotto dispone di un solo ingresso segnale, la voce "Selezione ingresso" non può essere regolata.
- 2). Se la risoluzione del segnale in ingresso è la risoluzione nativa o Adaptive-Sync, la voce "Rapporto immagine" non è valida.

Impostazioni di gioco

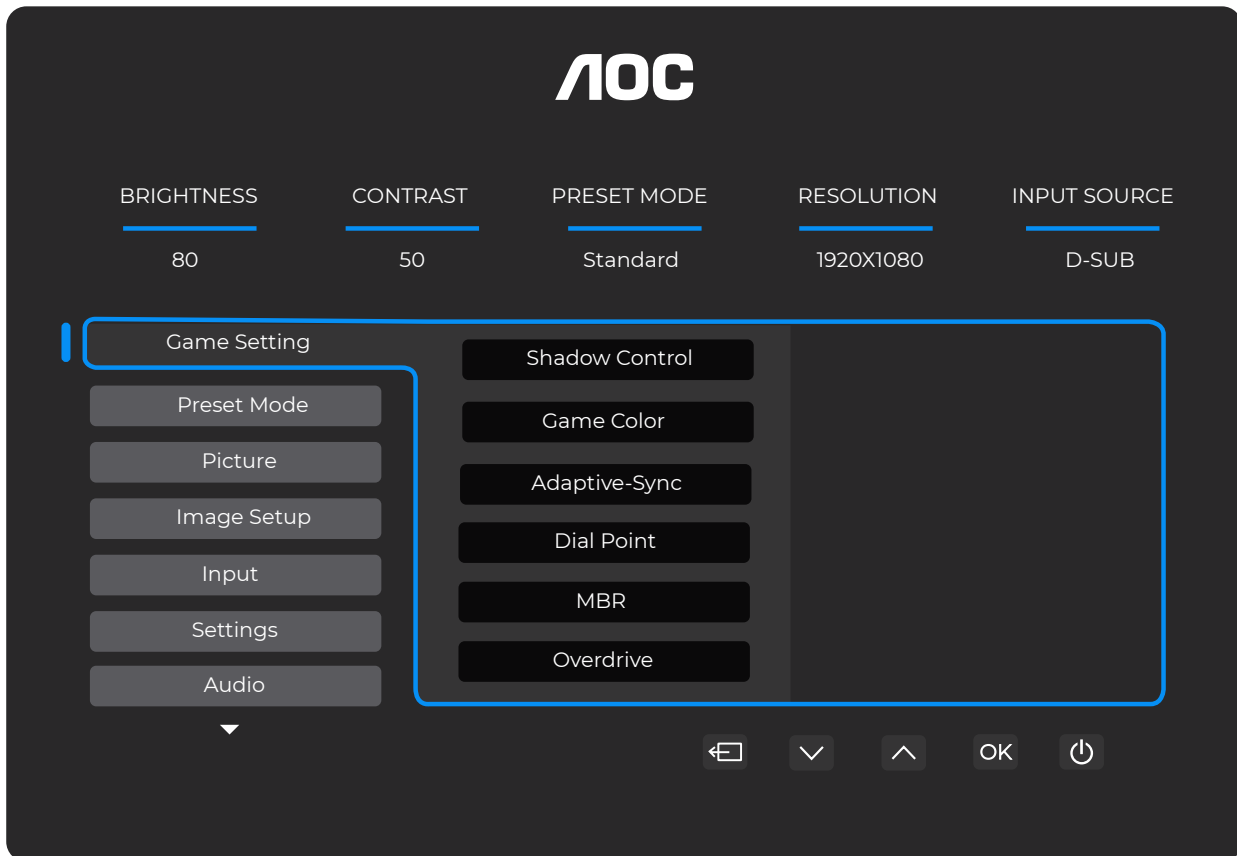

Controllo ombre	0 ~ 20	<p>Il Controllo ombre predefinito è 20; l'utente finale può regolare da 0 a 20 per aumentare o diminuire il contrasto e ottenere un'immagine più nitida.</p> <ol style="list-style-type: none"> 1. Se l'immagine è troppo scura per vedere chiaramente i dettagli, regolare da 50 a 100 per ottenere un'immagine più chiara. 2. Se l'immagine è troppo chiara per vedere chiaramente i dettagli, regolare da 50 a 0 per un'immagine più nitida.
Colore Gioco	0 ~ 20	<p>Colore Gioco offre da 0 a 20 livelli per regolare la saturazione al fine di ottenere un'immagine migliore.</p>
Adaptive-Sync	Disattivato / Attivato	<p>Disabilitare o abilitare Adaptive-Sync.</p> <p>Promemoria di funzionamento Adaptive-Sync: quando la funzione Adaptive-Sync è abilitata, potrebbero verificarsi lampeggiamenti in alcuni ambienti di gioco.</p>
DialPoint	Disattivato / Attivato / Dinamico	<p>La funzione "Dial Point" posiziona un indicatore di mira al centro dello schermo per aiutare i giocatori a giocare a giochi First Person Shooter (FPS) con mira accurata e precisa.</p>
MBR	0 ~ 20	<p>MBR (Motion Blur Reduction) offre da 0 a 20 livelli di regolazione per ridurre la sfocatura del movimento.</p> <p>Nota:</p> <ol style="list-style-type: none"> 1. La funzione MBR può essere regolata quando Adaptive-Sync è disattivato e la frequenza di aggiornamento è $\geq 75\text{Hz}$. 2. La luminosità dello schermo diminuirà all'aumentare del valore di regolazione.
Overdrive	Disattivato / Debole / Medio / Forte / Boost	<p>Regolare il tempo di risposta.</p> <p>Nota:</p> <ol style="list-style-type: none"> 1. Se l'utente imposta OverDrive su "Forte", l'immagine visualizzata potrebbe risultare sfocata. L'utente può regolare il livello di OverDrive o disattivarlo secondo le proprie preferenze. 2. La funzione "Boost" è opzionale quando Adaptive-Sync è disattivato e la frequenza di aggiornamento è $\geq 75\text{Hz}$. 3. La luminosità dello schermo diminuirà quando la funzione "Boost" è attivata.

Nota:

Quando lo "Spazio colore" sotto "Immagine" è impostato su sRGB, gli elementi "Controllo ombre", "Colore gioco" e "MBR" non possono essere regolati. "Boost" sotto "Overdrive" non è disponibile.

Modalità preimpostata

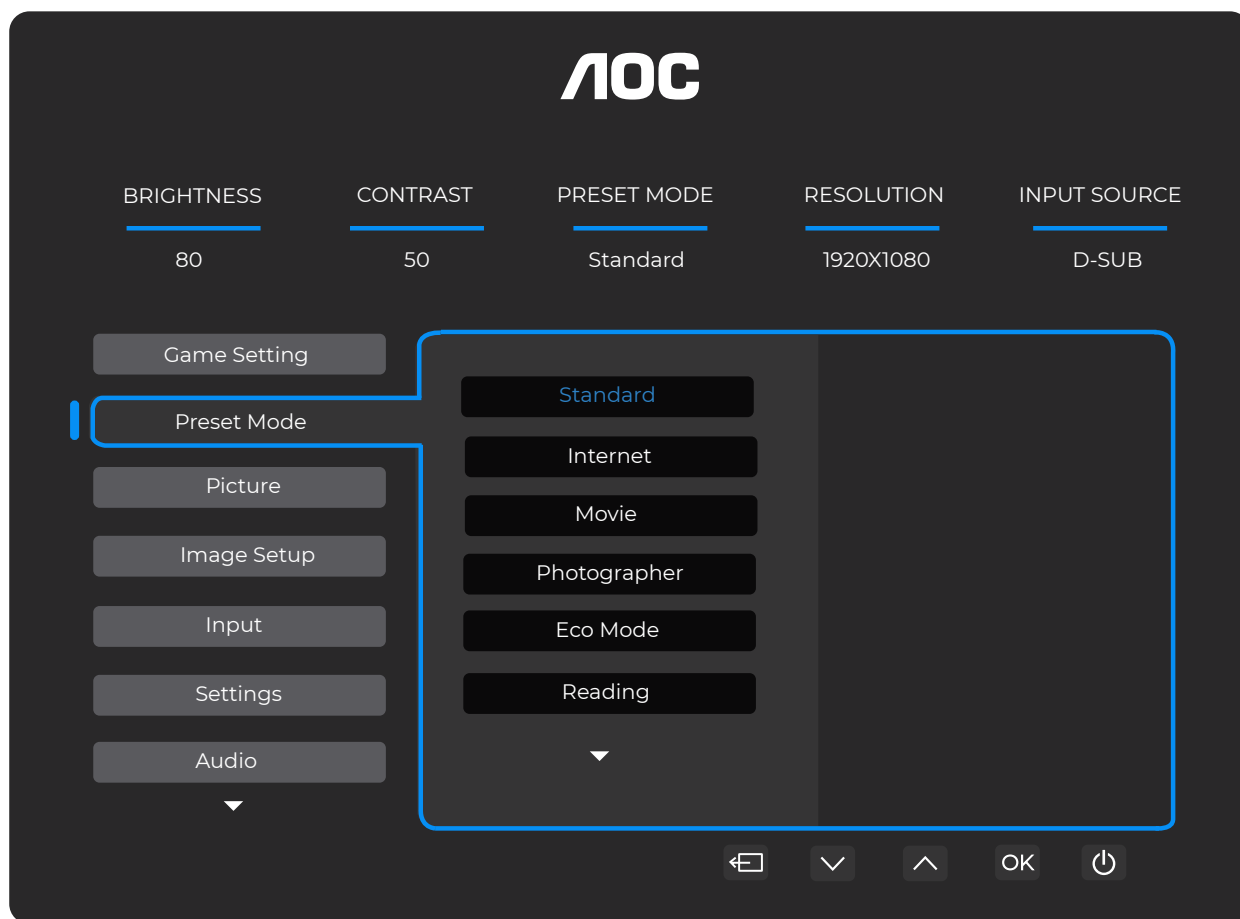

Standard	Migliora la leggibilità per giochi web e mobili appropriati.	
Internet	Modalità Internet.	
Film	Modalità Film.	
Fotografo	Modalità Fotografo.	
Modalità Eco	Modalità Eco	
Lettura	Modalità Lettura.	
Effetto HDR - Immagine	Impostare l'effetto HDR in base alle esigenze di utilizzo.	
Effetto HDR - Film		
Effetto HDR - Gioco		
Sport	Modalità Sport.	
FPS	Per giocare a giochi FPS (First Person Shooter). Migliora il livello del nero nei temi scuri.	
RTS	Per giocare a giochi RTS (Real Time Strategy). Migliora la qualità dell'immagine.	
Corsa	Per giocare a giochi di corsa; fornisce il tempo di risposta più rapido e un'elevata saturazione del colore.	
Reimposta colore	No / Sì	Reimpostare il colore ai valori predefiniti.

Immagine



Luminosità	0-100	Regolazione della retroilluminazione.
Contrasto	0-100	Contrasto da registro digitale.
Spazio colore	Pannello nativo	Pannello con spazio colore standard.
	sRGB	Spazio colore sRGB.
Nitidezza	0-100	Regolare la nitidezza.
Gamma	1.8/2.0/2.2/2.4/2.6	Regolare la gamma.
Temperatura colore	Nativo/5000K/ 6500K/7500K/ 8200K/9300K/ 11500K/Definizione utente	Regola la temperatura colore. Nota: selezionare Definizione utente per regolare i colori RGB.
Rosso	0-100	Guadagno rosso dal registro digitale.
Verde	0-100	Guadagno verde dal registro digitale.
Blu	0-100	Guadagno blu dal registro digitale.
DCR	Disattivato	Disabilitare il rapporto di contrasto dinamico.
	Attivato	Abilitare il rapporto di contrasto dinamico.
Visione chiara	Disattivato/Debole/ Medio/ Forte	Regolare la visione chiara.

Rapporto immagine	Pieno/Aspect	Selezionare il rapporto d'aspetto per la visualizzazione.
-------------------	--------------	---

Impostazione immagine

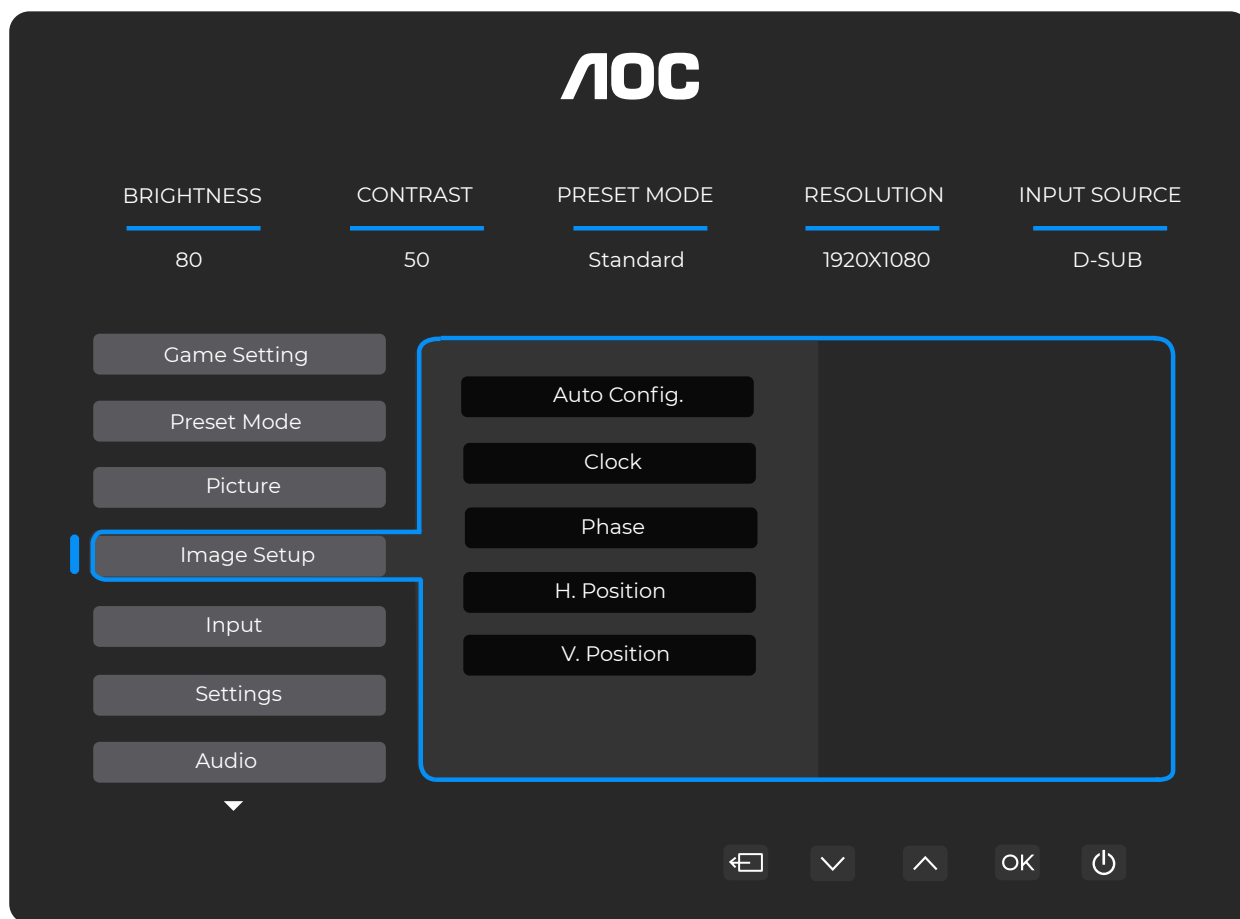

Configurazione automatica	No / Sì	Regolare automaticamente la posizione H/V, la messa a fuoco e l'orologio dell'immagine.
Orologio	0-100	Regolare l'orologio dell'immagine per ridurre il rumore delle linee verticali. Ogni passo aumenterà o diminuirà il valore di 1 o 2.
Fase	0-100	Regolare la fase dell'immagine per ridurre il rumore delle linee orizzontali. Ogni passo aumenterà o diminuirà il valore di 1 o 2.
Posizione H.	0-100	Regolare la posizione orizzontale dell'OSD.
Posizione V.	0-100	Regolare la posizione verticale dell'OSD.

Ingresso

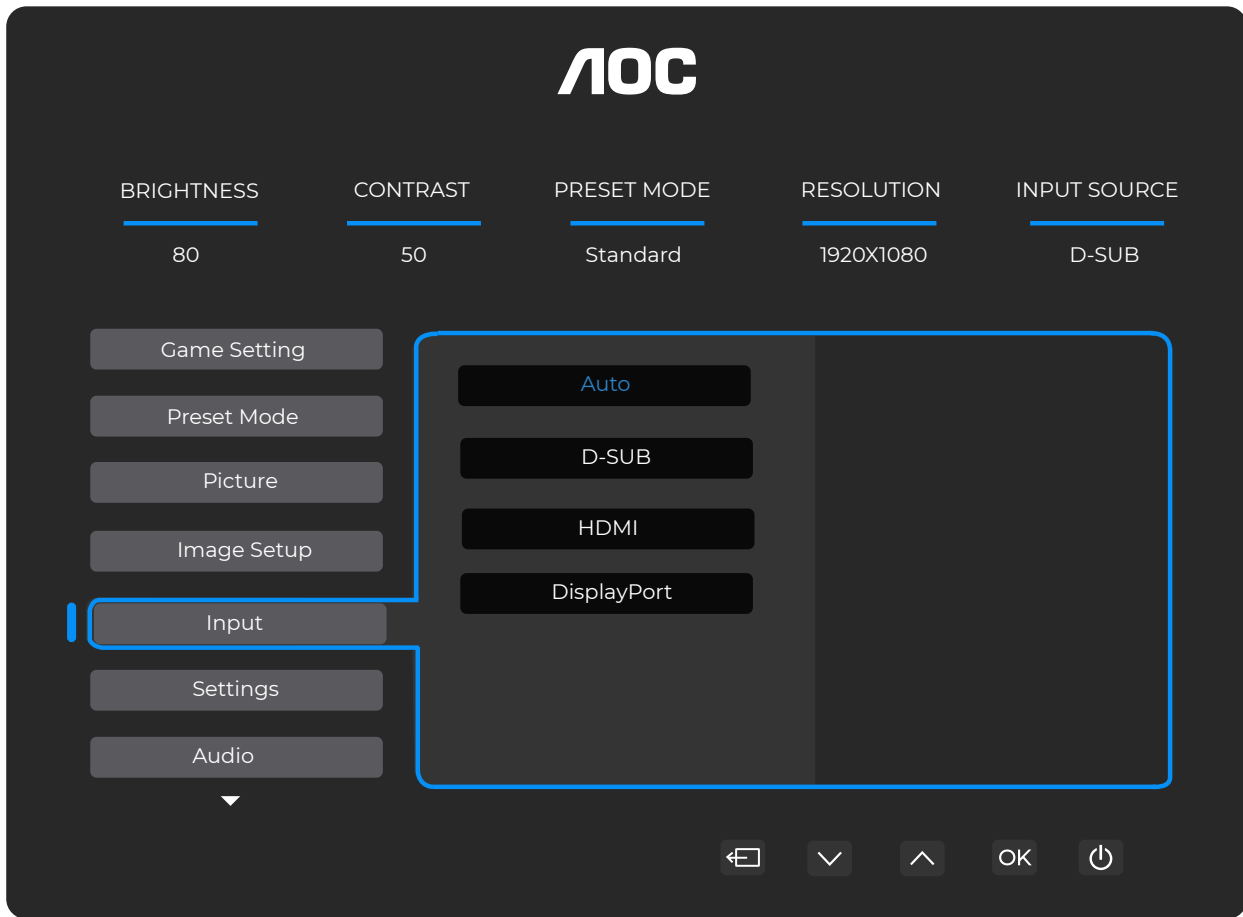

Auto	Selezionare automaticamente la sorgente del segnale di ingresso.
D-SUB	Selezionare la sorgente del segnale di ingresso D-SUB.
HDMI	Selezionare la sorgente del segnale di ingresso HDMI.
DisplayPort	Selezionare la sorgente del segnale di ingresso DisplayPort.

Impostazioni

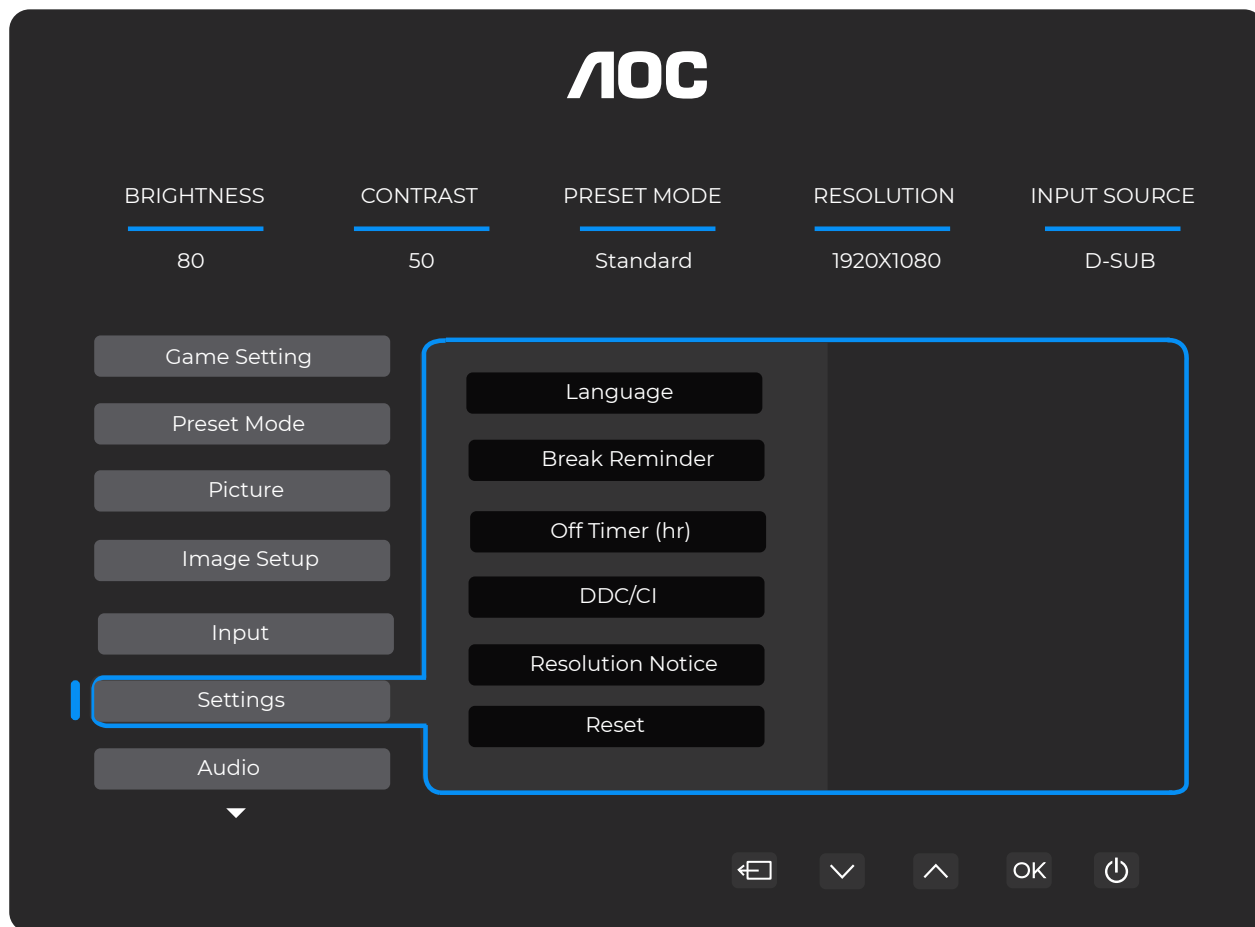

Lingua	Selezionare la lingua dell'OSD.	
Promemoria pausa	Disattivato / Attivato	Promemoria pausa se l'utente lavora continuamente per più di 1 ora.
Timer spegnimento (ore)	0-24	Selezionare il tempo di spegnimento in corrente continua.
DDC/CI	No / Sì	Attivare/Disattivare il supporto DDC/CI.
Avviso risoluzione	Disattivato / Attivato	Prompt per la risoluzione ottimale.
Ripristina	No / Sì	Ripristinare il menu ai valori predefiniti.

Audio

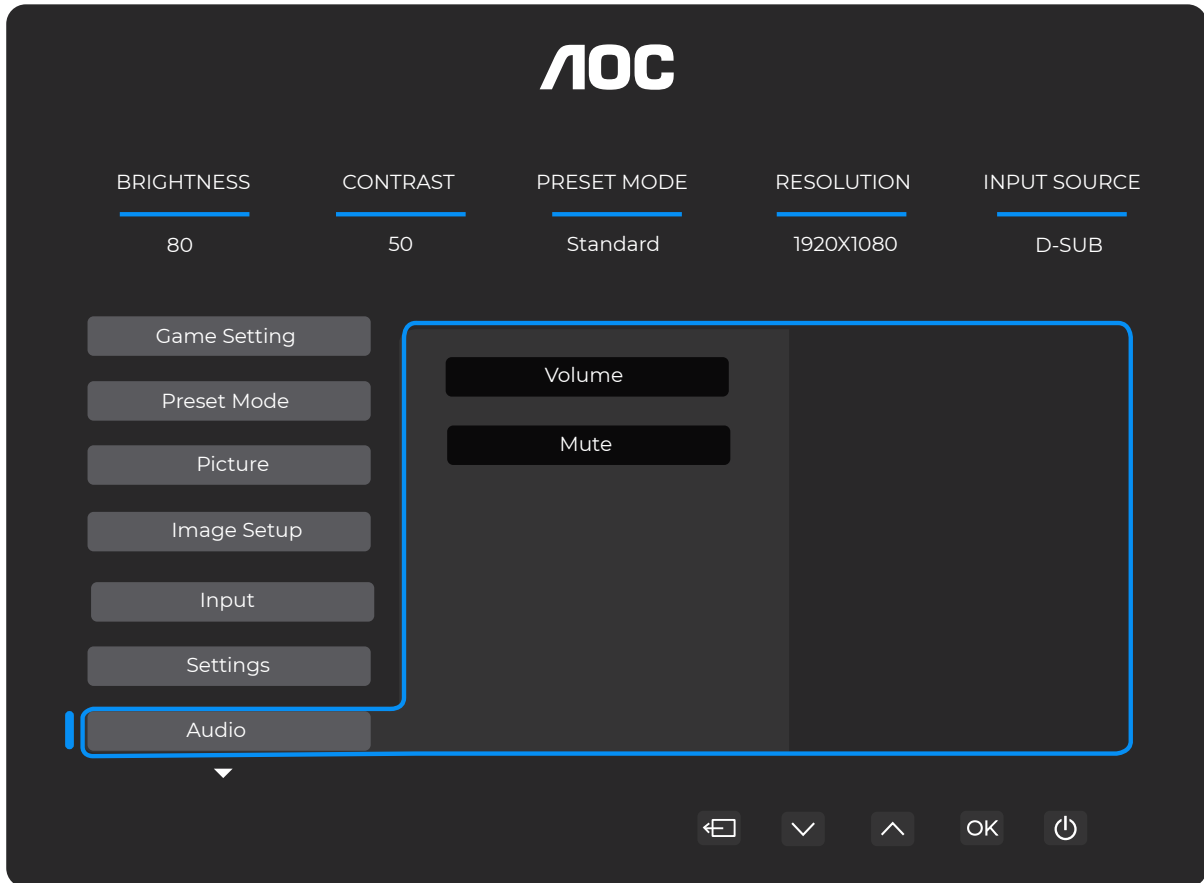

Volume	0-100	Regolazione del volume.
Disattiva audio	Disattivato / Attivato	Disattivare il volume.

Configurazione OSD



Trasparenza	0-100	Regolare la trasparenza dell'OSD.
Posizione orizzontale	0-100	Regolare la posizione orizzontale dell'OSD.
Posizione verticale	0-100	Regolare la posizione verticale dell'OSD.
Timeout	5-120	Regolare il timeout dell'OSD.
Aggiornamento firmware	No / Si	Aggiornare il firmware tramite USB.

Informazioni

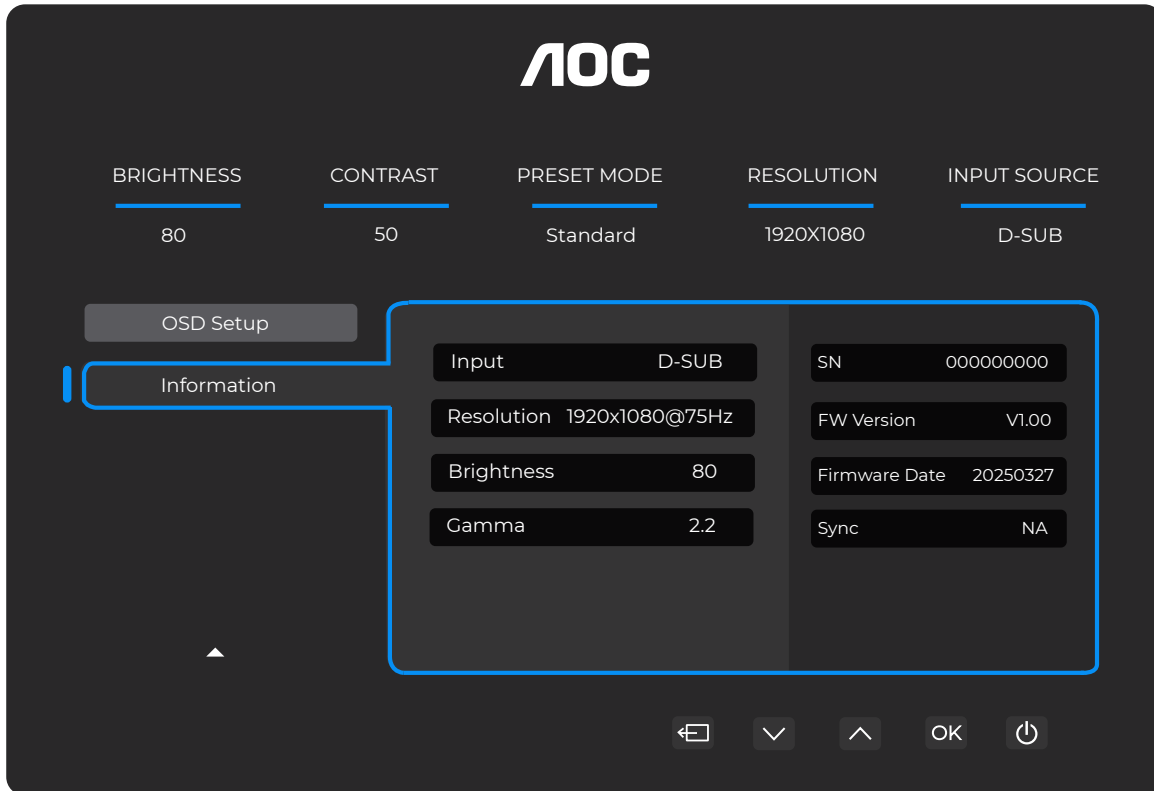

Indicatore LED

Stato	Colore LED
Modalità a piena potenza	Bianco
Modalità attiva-spenta	Arancione

Risoluzione dei problemi

Problema e domanda	Soluzioni possibili
LED di alimentazione non acceso	Verificare che il pulsante di accensione sia attivato e che il cavo di alimentazione sia correttamente collegato a una presa di corrente con messa a terra e al monitor.
Nessuna immagine sullo schermo	<ul style="list-style-type: none"> ● Il cavo di alimentazione è collegato correttamente? Controllare il collegamento del cavo di alimentazione e l'alimentazione elettrica. ● Il cavo video è collegato correttamente? (Collegato tramite cavo HDMI) Verificare il collegamento del cavo HDMI. (Collegato tramite cavo DP) Verificare il collegamento del cavo DP. * L'ingresso HDMI/DP non è disponibile su tutti i modelli. ● Se l'alimentazione è attiva, riavviare il computer per visualizzare la schermata iniziale (la schermata di accesso). Se appare la schermata iniziale (la schermata di accesso), avviare il computer nella modalità applicabile (la modalità provvisoria per Windows 7/8/10) e quindi modificare la frequenza della scheda video. (Consultare la sezione Impostazione della risoluzione ottimale) Se la schermata iniziale (la schermata di accesso) non appare, contattare il Centro assistenza o il rivenditore. ● Puoi vedere "Ingresso non supportato" sullo schermo? Questo messaggio appare quando il segnale proveniente dalla scheda video supera la risoluzione massima e la frequenza che il monitor può gestire correttamente. Regola la risoluzione e la frequenza massime che il monitor può supportare. ● Verifica che i driver del monitor AOC siano installati.
L'immagine è sfocata e presenta problemi di ombre fantasma.	Regola i controlli di Contrasto e Luminosità. Premi il tasto rapido (AUTO) per la regolazione automatica. Accertati di non utilizzare cavi di prolunga o switch box. Si consiglia di collegare il monitor direttamente al connettore di uscita della scheda video sul retro.
L'immagine rimbalza, sfarfalla o appare un motivo ondulato.	Allontana il più possibile dal monitor i dispositivi elettrici che possono causare interferenze. Imposta la frequenza di aggiornamento al valore massimo supportato dal monitor alla risoluzione in uso.
Il monitor è bloccato in modalità Active Off."	L'interruttore di alimentazione del computer deve essere in posizione ON. La scheda video deve essere inserita saldamente nel proprio slot. Assicurarsi che il cavo video del monitor sia correttamente collegato al computer. Ispezionare il cavo video del monitor e verificare che nessun pin sia piegato. Verificare che il computer sia operativo premendo il tasto CAPS LOCK sulla tastiera mentre si osserva il LED CAPS LOCK. Il LED dovrebbe accendersi o spegnersi dopo aver premuto il tasto CAPS LOCK.
Mancanza di uno dei colori primari (ROSSO, VERDE o BLU)	Ispezionare il cavo video del monitor e verificare che nessun pin sia danneggiato. Assicurarsi che il cavo video del monitor sia correttamente collegato al computer.
L'immagine sullo schermo non è centrata o dimensionata correttamente.	Regolare la posizione orizzontale (H-Position) e verticale (V-Position) oppure premere il tasto rapido (AUTO).
L'immagine presenta difetti di colore (il bianco non appare bianco).	Regolare il colore RGB o selezionare la temperatura colore desiderata.
Disturbi orizzontali o verticali sullo schermo.	Utilizzare la modalità di spegnimento di Windows 7/8/10/11 per regolare CLOCK e FOCUS. Premi il tasto rapido (AUTO) per la regolazione automatica.
Normative e Assistenza	Fare riferimento alle informazioni su Normative e Assistenza presenti nel manuale in formato CD o sul sito www.aoc.com (per trovare il modello acquistato nel proprio paese e le informazioni su Normative e Assistenza nella pagina Supporto).

Specifiche

Specifiche generali

Pannello	Nome modello	27E4U		
	Sistema di pilotaggio	LCD TFT a colori		
	Dimensione immagine visibile	68,6 cm diagonale		
	Passo del pixel	0,2331 mm (H) x 0,2331 mm (V)		
	Colore del display	16,7 milioni di colori		
Altro	Intervallo di scansione orizzontale	30k~140kHz (HDMI/DP)		
		30k~85kHz (VGA)		
	Dimensione massima della scansione orizzontale	596,736 mm		
	Intervallo di scansione verticale	48~120Hz (HDMI/DP)		
		48~75Hz (VGA)		
	Dimensione scansione verticale (massima)	335,664 mm		
	Risoluzione preimpostata ottimale	1920x1080@60Hz (HDMI/DP)		
		1920x1080@75Hz (VGA)		
	Risoluzione massima	1920x1080@120Hz (HDMI/DP)		
		1920x1080@75Hz (VGA)		
	Plug & Play	VESA DDC2B/CI		
	Fonte di alimentazione	100-240V~, 50/60Hz, 1,5A		
	Consumo energetico	Tipico (luminosità e contrasto predefiniti)	20W	
Massimo (brightness = 100, contrast = 100)		≤61W		
Modalità Standby		≤0,5W		
Dissipazione del Calore	Funzionamento Normale	68,49 BTU/ora (tip.)		
	Sospensione (modalità standby)	<1,71 BTU/ora		
	Modalità Spento	<0 BTU/ora		
	Modalità Spento (interruttore AC)	0 BTU/ora		
Caratteristiche Fisiche	Tipo di Connettore	HDMI/D-SUB/DisplayPort/AUDIO IN/USB/Uscita cuffie		
	Tipo di Cavo Segnale	Staccabile		
Ambientale	Temperatura	Operativa	0°C~40°C	
		Non operativa	-25°C~55°C	
	Umidità	Operativa	10%~85% (non condensante)	
		Non operativa	5%~93% (non condensante)	
	Altitudine	Operativa	0m~5000m (0ft~16404ft)	
		Non operativa	0m~12192m (0ft~40000ft)	

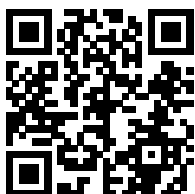

Politica sui difetti dei pixel del pannello dei monitor AOC

AOC si impegna a fornire prodotti della massima qualità. Utilizziamo alcuni dei processi di produzione più avanzati del settore e applichiamo un rigoroso controllo qualità. Tuttavia, i difetti di pixel o sub-pixel sui pannelli dei monitor sono talvolta inevitabili.

Nessun produttore può garantire che tutti i pannelli siano privi di difetti di pixel, ma AOC garantisce che qualsiasi monitor con un numero inaccettabile di difetti sarà riparato o sostituito in garanzia. Questo avviso illustra i diversi tipi di difetti di pixel e definisce i livelli accettabili di difetto per ciascuna tipologia. Per poter usufruire della riparazione o sostituzione in garanzia, il numero di difetti di pixel su un pannello del monitor deve superare tali livelli accettabili. Ad esempio, non più dello 0,0004% dei sub-pixel su un monitor può risultare difettoso.

Inoltre, AOC stabilisce standard di qualità ancora più elevati per determinati tipi o combinazioni di difetti di pixel che risultano più evidenti rispetto ad altri. Questa politica è valida a livello mondiale.

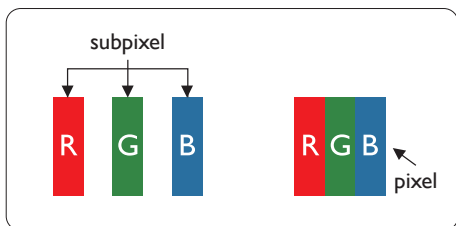

Pixel e Sub-pixel

Un pixel, o elemento dell'immagine, è composto da tre sub-pixel nei colori primari rosso, verde e blu. Molti pixel insieme formano un'immagine. Quando tutti i sub-pixel di un pixel sono accesi, i tre sub-pixel colorati appaiono insieme come un singolo pixel bianco. Quando tutti sono spenti, i tre sub-pixel colorati appaiono insieme come un singolo pixel nero. Altre combinazioni di sub-pixel accesi e spenti appaiono come pixel singoli di altri colori.

Tipi di difetti dei pixel

I difetti dei pixel e dei sub-pixel si manifestano sullo schermo in modi differenti. Esistono due categorie di difetti dei pixel e diversi tipi di difetti dei sub-pixel all'interno di ciascuna categoria.

Difetti di punto luminoso

I difetti di punto luminoso si presentano come pixel o sub-pixel sempre accesi o 'attivi'. In altre parole, un punto luminoso è un sub-pixel che risalta sullo schermo quando il monitor visualizza un motivo scuro. Tipi di difetti di punto luminoso

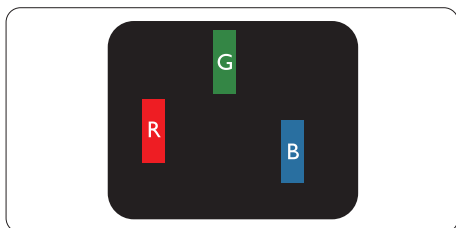

Un sub-pixel rosso, verde o blu acceso.

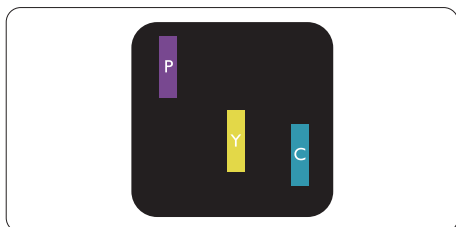

Due sub-pixel adiacenti accesi:

- Rosso + Blu = Viola
- Rosso + Verde = Giallo
- Verde + Blu = Ciano (Azzurro chiaro)

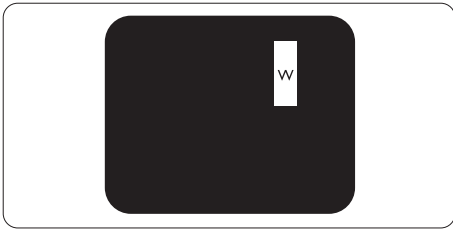

Tre sottopixel adiacenti accesi (un pixel bianco).

Nota

Un punto luminoso rosso o blu deve essere più luminoso del 50% rispetto ai punti vicini, mentre un punto luminoso verde deve essere più luminoso del 30% rispetto ai punti vicini.

Difetti di punti neri

I difetti di punti neri si manifestano come pixel o sub-pixel che risultano sempre scuri o 'spenti'. In altre parole, un punto scuro è un sub-pixel che risalta sullo schermo quando il monitor visualizza un motivo chiaro. Questi sono i tipi di difetti di punti neri.

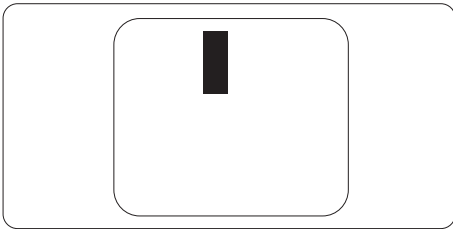

Prossimità dei difetti di pixel

Poiché i difetti di pixel e sub-pixel dello stesso tipo, se vicini tra loro, possono risultare più evidenti, AOC specifica anche le tolleranze relative alla prossimità dei difetti di pixel.

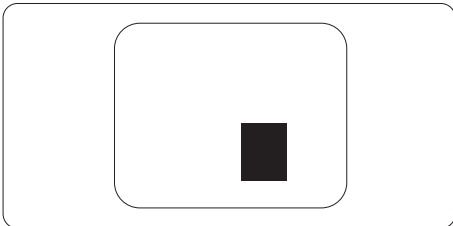

Tolleranze per i difetti di pixel

Per poter usufruire della riparazione o sostituzione a causa di difetti di pixel durante il periodo di garanzia, un pannello monitor AOC deve presentare difetti di pixel o sub-pixel che superano le tolleranze indicate nel manuale online.

DIFETTI DI PUNTO LUMINOSO	LIVELLO ACCETTABILE
1 sub-pixel acceso	2
2 sub-pixel adiacenti accesi	1
3 sub-pixel adiacenti accesi (un pixel bianco)	0
Distanza tra due difetti di punto luminoso*	$\geq 15\text{mm}$
Difetti totali di punti luminosi di tutti i tipi	2
DIFETTI DI PUNTI NERI	LIVELLO ACCETTABILE
1 sottopixel scuro	5 o meno
2 sottopixel scuri adiacenti	2 o meno
3 sottopixel scuri adiacenti	≤ 1
Distanza tra due difetti di punti neri*	$\geq 15\text{mm}$
Difetti totali di punti neri di tutti i tipi	5 o meno
DIFETTI TOTALI DI PUNTI	LIVELLO ACCETTABILE
Difetti totali di punti luminosi o neri di tutti i tipi	5 o meno

Nota

*: 1 o 2 difetti di sub-pixel adiacenti = 1 difetto di punto.

Modalità di Visualizzazione Preimpostate

STANDARD	RISOLUZIONE (± 1 Hz)	FREQUENZA ORIZZONTALE (KHz)	FREQUENZA VERTICALE (Hz)
VGA	640x480@60Hz	31.469	59.94
	640x480@72Hz	37.861	72.809
	640x480@75Hz	37.500	75.000
MODALITÀ MAC VGA	640x480@67Hz	35.000	66.667
MODALITÀ IBM	720x400@70Hz	31.469	70.087
SVGA	800x600@56Hz	35.156	56.25
	800x600@60Hz	37.879	60.317
	800x600@72Hz	48.077	72.188
	800x600@75Hz	46.875	75.000
MODALITÀ MAC SVGA	832x624@75Hz	49.725	74.500
XGA	1024x768@60Hz	48.363	60.004
	1024x768@70Hz	56.476	70.069
	1024x768@75Hz	60.023	75.029
SXGA	1280x1024@60Hz	63.981	60.020
	1280x1024@75Hz	79.976	75.025
WSXC	1280x720@60Hz	44.772	59.855
	1280x960@60Hz	60.000	60.000
WXGA+	1440x900@60Hz	55.935	59.876
WSXGA+	1680x1050@60Hz	64.674	59.883
FHD	1920x1080@60Hz	67.500	60.000
	1920x1080@75Hz	83.923	74.998
	1920x1080@100Hz	110.000	100.000
	1920x1080@120Hz	137.284	120.003

Nota: secondo lo standard VESA, può verificarsi un errore di circa ± 1 Hz nel calcolo della frequenza di aggiornamento (frequenza di campo) tra diversi sistemi operativi e schede grafiche. Per migliorare la compatibilità, la frequenza di aggiornamento nominale di questo prodotto è stata arrotondata. Si prega di fare riferimento al prodotto effettivo.

Assegnazione Pin



Cavo Segnale Display a Colori a 19 Pin

Numero Pin	Nome del Segnale	Numero Pin	Nome del Segnale	Numero Pin	Nome del Segnale
1.	Dati TMDS 2+	9.	Dati TMDS 0-	17.	Massa DDC/CEC
2.	Schermatura Dati TMDS 2	10.	Clock TMDS +	18.	+5V Alimentazione
3.	Dati TMDS 2-	11.	Schermatura Clock TMDS	19.	Rilevamento Hot Plug
4.	Dati TMDS 1+	12.	Clock TMDS-		
5.	Schermatura Dati TMDS 1	13.	CEC		
6.	Dati TMDS 1-	14.	Riservato (N.C. sul dispositivo)		
7.	Dati TMDS 0+	15.	SCL		
8.	Schermatura Dati TMDS 0	16.	SDA		

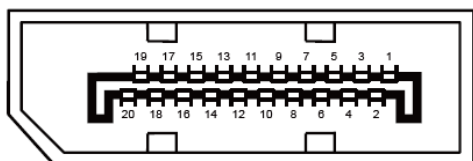

Cavo segnale a colori a 20 pin

Numero Pin	Nome del Segnale	Numero Pin	Nome del Segnale
1	ML_Lane 3 (n)	11	GND
2	GND	12	ML_Lane 0 (p)
3	ML_Lane 3 (p)	13	CONFIG1
4	ML_Lane 2 (n)	14	CONFIG2
5	GND	15	AUX_CH(p)
6	ML_Lane 2 (p)	16	GND
7	ML_Lane 1 (n)	17	AUX_CH(n)
8	GND	18	Rilevamento Hot Plug
9	ML_Lane 1 (p)	19	Ritorno DP_PWR
10	ML_Lane 0 (n)	20	DP_PWR

Plug and Play

Funzione Plug & Play DDC2B

Questo monitor è dotato di funzionalità VESA DDC2B conformi allo STANDARD VESA DDC. Consente al monitor di comunicare al sistema host la propria identità e, a seconda del livello di DDC utilizzato, di trasmettere informazioni aggiuntive sulle capacità di visualizzazione.

Il DDC2B è un canale dati bidirezionale basato sul protocollo I2C. L'host può richiedere informazioni EDID tramite il canale DDC2B.

HDMI[®]
HIGH-DEFINITION MULTIMEDIA INTERFACE