

USER MANUAL



27E4U MONITOR

AOC.COM

©2025 AOC. All rights reserved

Version: A01

AOC

Biztonság	1
Nemzeti előírások	1
Áramellátás	2
Telepítés.....	3
Tisztítás.....	4
Egyéb.....	5
Beállítás.....	6
A doboz tartalma.....	6
Állvány és talp beállítása	7
A nézési szög beállítása.....	9
A monitor csatlakoztatása	10
Fali rögzítés.....	11
Adaptive-Sync funkció.....	12
Beállítás.....	13
Gyorsgombok	13
OSD beállítás.....	14
Játékbeállítás.....	15
Előre beállított mód	17
Kép.....	18
Képbeállítás.....	20
Bemenet.....	21
Beállítások	22
Ki / Be.....	22
Hang.....	23
OSD-beállítás.....	24
Információ	25
LED jelzőfény.....	26
Hibaelhárítás.....	27
Műszaki adatok.....	28
Általános műszaki adatok	28
Az AOC monitorok panel pixelhiba-politikája	29
Előre beállított megjelenítési módok.....	31
Tűk kiosztása	32
Plug and Play	33

Biztonság

Nemzeti előírások

A következő alfejezetek a jelen dokumentumban alkalmazott nemzeti konvenciókat ismertetik.

Megjegyzések, óvintézkedések és figyelmeztetések

Az útmutatóban a szövegrészekhez ikon társulhat, és félkövér vagy dőlt betűtípussal jelenhetnek meg. Ezek a szövegrészek megjegyzések, óvintézkedések és figyelmeztetések, amelyeket az alábbiak szerint használnak:



MEGJEGYZÉS: A MEGJEGYZÉS fontos információt tartalmaz, amely segíti a számítógéprendszer hatékonyabb használatát.





ÓVINTÉZKEDÉS: Az ÓVINTÉZKEDÉS hardverkárosodás vagy adatvesztés veszélyére figyelmeztet, és útmutatást ad a probléma elkerülésére.



FIGYELMEZTETÉS: A FIGYELMEZTETÉS testi sérülés veszélyére hívja fel a figyelmet, és útmutatást ad a probléma elkerülésére. Egyes figyelmeztetések eltérő formátumban is megjelenhetnek, és előfordulhat, hogy ikonnal nem kísérik őket. Ilyen esetekben a figyelmeztetés konkrét megjelenítését a szabályozó hatóság írja elő.

Áramellátás

 A monitort kizárólag a címkén feltüntetett típusú áramforrásról szabad üzemeltetni. Ha nem biztos az otthonában rendelkezésre álló áram típusában, forduljon kereskedőjéhez vagy a helyi áramszolgáltatóhoz.

 A monitor háromágú, földelt csatlakozóval rendelkezik, amely harmadik (földelő) érintkezővel van ellátva. Ez a csatlakozó kizárólag földelt aljzatba illeszthető biztonsági okokból. Ha a konnektor nem alkalmas a háromvezetékes csatlakozó fogadására, kérje villanyszerelő segítségét a megfelelő aljzat felszereléséhez, vagy használjon adaptert a készülék biztonságos földeléséhez. Ne semmisítse meg a földelt csatlakozó biztonsági funkcióját.

 Villámlás idején, illetve hosszabb ideig tartó használaton kívül helyezés esetén húzza ki a készüléket a hálózatról. Ez megvédi a monitort a feszültségingadozás okozta károsodástól.

 Ne terhelje túl a hosszabbítókat és elosztókat. A túlterhelés tűz- vagy áramütésveszélyt okozhat.

 A megfelelő működés érdekében a monitort kizárólag UL tanúsítvánnyal rendelkező számítógépekkel használja, amelyek 100–240 V AC, min. 5 A jelöléssel ellátott, megfelelően konfigurált aljzatokkal rendelkeznek.

 A falialjzatot a készülék közelében kell elhelyezni, és könnyen hozzáférhetőnek kell lennie.

Telepítés

! Ne helyezze a monitort instabil kocsira, állványra, háromlábú tartóra, konzolra vagy asztalra. Ha a monitor leesik, személyi sérülést okozhat, és súlyos károsodást szenvedhet a termék. Csak a gyártó által ajánlott vagy a termékkel együtt értékesített kocsit, állványt, háromlábú tartót, konzolt vagy asztalt használjon. Kövesse a gyártó utasításait a termék telepítésekor, és használja a gyártó által ajánlott szerelési tartozékokat. A termék és a kocsikombinációját óvatosan kell mozgatni.

! Soha ne nyomjon semmilyen tárgyat a monitor házában található nyílásba. Ez áramköri elemek károsodását okozhatja, ami tűzhez vagy áramütéshez vezethet. Soha ne öntsön folyadékot a monitorra.

! Ne helyezze a termék előlapját a padlóra.

! Ha a monitort falra vagy polcra szereli, használjon a gyártó által jóváhagyott szerelőkészletet, és kövesse a készlet utasításait.

! Hagyjon megfelelő helyet a monitor körül az alábbi ábra szerint. Ellenkező esetben a levegőáramlás nem lesz megfelelő, ami túlmelegedéshez, tűzveszélyhez vagy a monitor károsodásához vezethet.

! A lehetséges károsodások, például a panel leválásának elkerülése érdekében ügyeljen arra, hogy a monitor ne hajoljon előre -5 foknál nagyobb mértékben. Ha a -5 fokos lefelé döntési szög maximális értékét túllépi, a monitor sérülése nem tartozik a garancia hatálya alá.

Az alábbiakban látható a monitor körüli ajánlott szellőzőterület, amikor a monitort falra vagy állványra szerelik:

Állványra szerelve

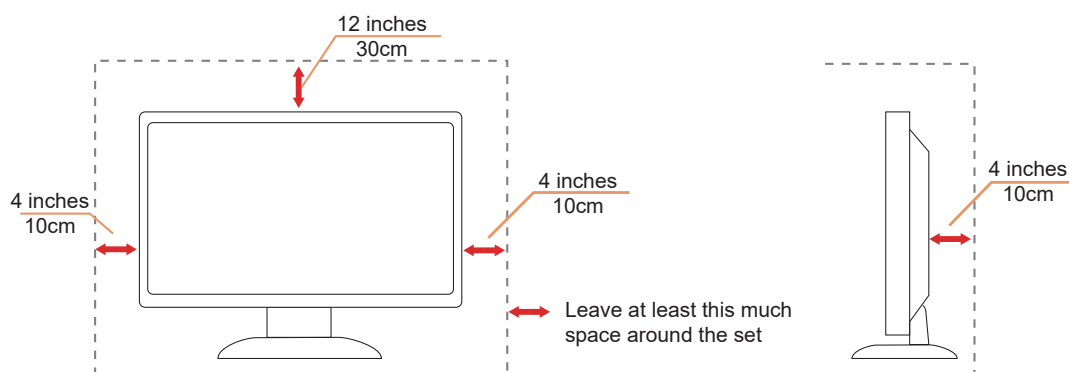

Tisztítás

 A készülékházat rendszeresen tisztítsa vízzel enyhén benedvesített, puha ruhával.

 Tisztításhoz használjon puha pamut- vagy mikroszálas kendőt. A kendő legyen nedves és majdnem száraz; ne engedje, hogy folyadék jusson a készülékházba.



 A termék tisztítása előtt kérjük, húzza ki a tápkábelt.

Egyéb

 Ha a termék szokatlan szagot, hangot vagy füstöt bocsát ki, azonnal húzza ki a tápkábelt, és forduljon Szervizközponthoz.

 Győződjön meg róla, hogy a szellőzőnyílásokat nem takarja el asztal vagy függöny.

 Ne tegye ki az LCD-monitort erős rezgésnek vagy nagy ütésnek működés közben.

 Ne üsse meg, és ne ejtse le a monitort működés vagy szállítás közben.

 A tápkábeleknek biztonsági tanúsítvánnyal kell rendelkezniük. Németországban H03VV-F, 3G, 0,75 mm² vagy jobb minőségű kábel használata kötelező. Más országokban a megfelelő típusokat kell használni.

 A fülhallgatók és fejhallgatók túlzott hangnyomása halláskárosodást okozhat. Az equalizer maximálisra állítása növeli a fülhallgatók és fejhallgatók kimeneti feszültségét, ezáltal a hangnyomásszintet.

 Alacsony kék fény: A kijelző alacsony kék fényű panelt alkalmaz. Megfelel a TÜV Rheinland Low Blue Light Hardware Solution tanúsítványnak az alaphelyzetbe állítás/gyári beállítás esetén.

Egészség:

- A monitornak 50–70 cm (20–28 hüvelyk) távolságra kell lennie a szemétől.
- A képernyő hosszú ideig tartó nézése szemfáradtságot okoz, és ronthatja a látást. Pihentesse a szemét 5–10 percig minden egy óra termékhasználat után.
- Csökkentse a szemfáradtságot azzal, hogy távoli tárgyakra fókuszál.
- A gyakori pislogás és szemgyakorlatok segítenek megelőzni a szem kiszáradását.

 A villódzásmentes technológia stabil háttérvilágítást biztosít egy DC fényerőszabályzóval, amely kiküszöböli az elsődleges A monitor villogásának oka, amely megkönnyíti a szem számára a használatot.

Beállítás

A doboz tartalma

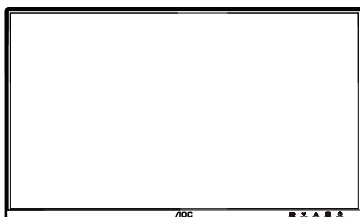

Monitor



Quick Start Guide



Warranty Card



Stand

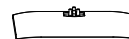

Base



Power Cable



HDMI Cable



DisplayPort
Cable



D-SUB Cable



USB Cable



Audio Cable

*****Nem minden jelkábel kerül biztosításra minden országban és régióban. Kérjük, a megerősítés érdekében forduljon a helyi kereskedőhöz vagy az AOC helyi irodájához.

Állvány és talp beállítása

Kérjük, az alábbi lépések szerint szerelje össze vagy távolítsa el a talpat.

Beállítás:

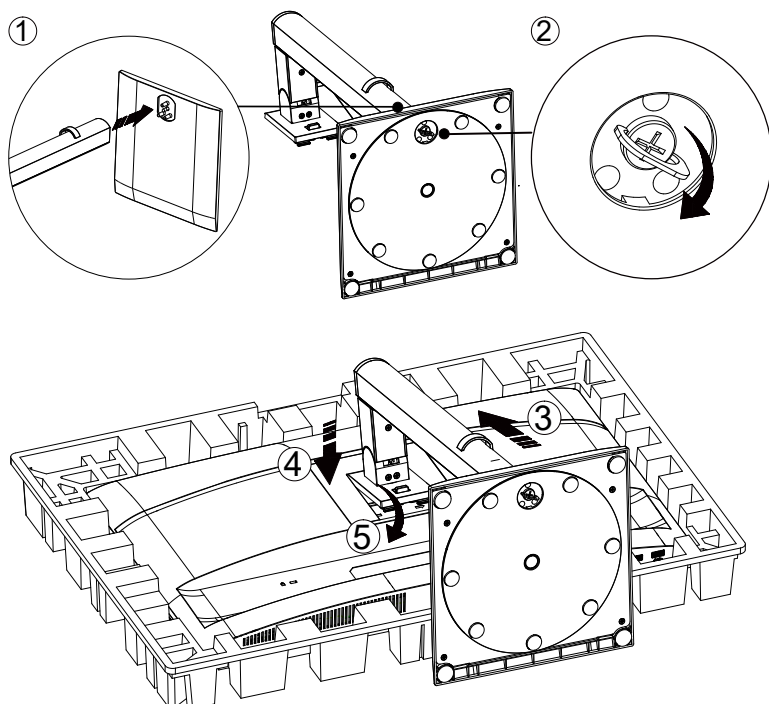

Eltávolítás:

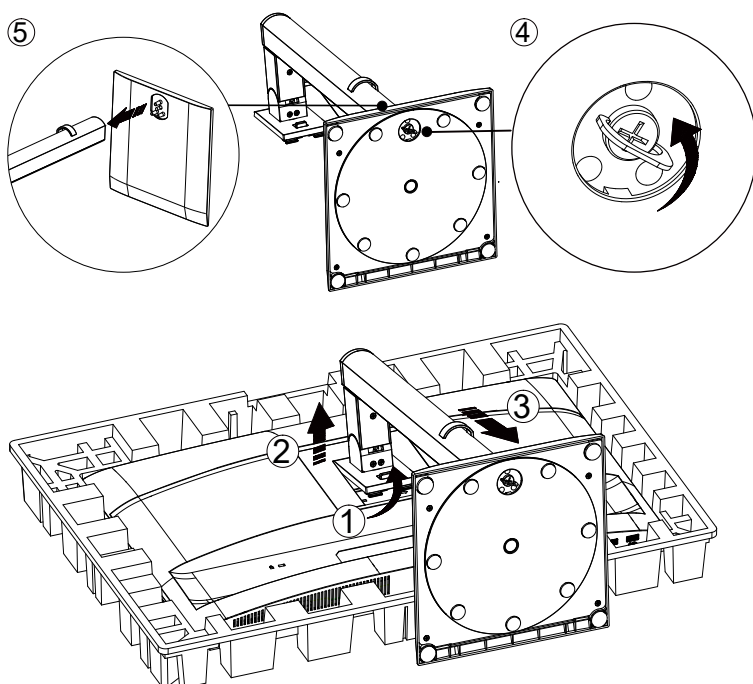

Talpcsavar specifikáció: M6*13 mm (hatékony menet 5,5 mm)

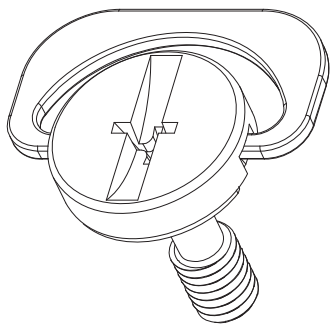

 **MEGJEGYZÉS:** A kijelző kialakítása eltérhet a képeken láthatótól.

A nézési szög beállítása

A legjobb megtekintési élmény érdekében javasolt, hogy a felhasználó biztosítsa, hogy az egész arca látható legyen a képernyőn, majd személyes preferencia alapján állítsa be a monitor szögét.

Fogja meg az állványt, hogy a monitor ne boruljon fel a szög módosítása közben.

A monitort az alábbi módon állíthatja be:

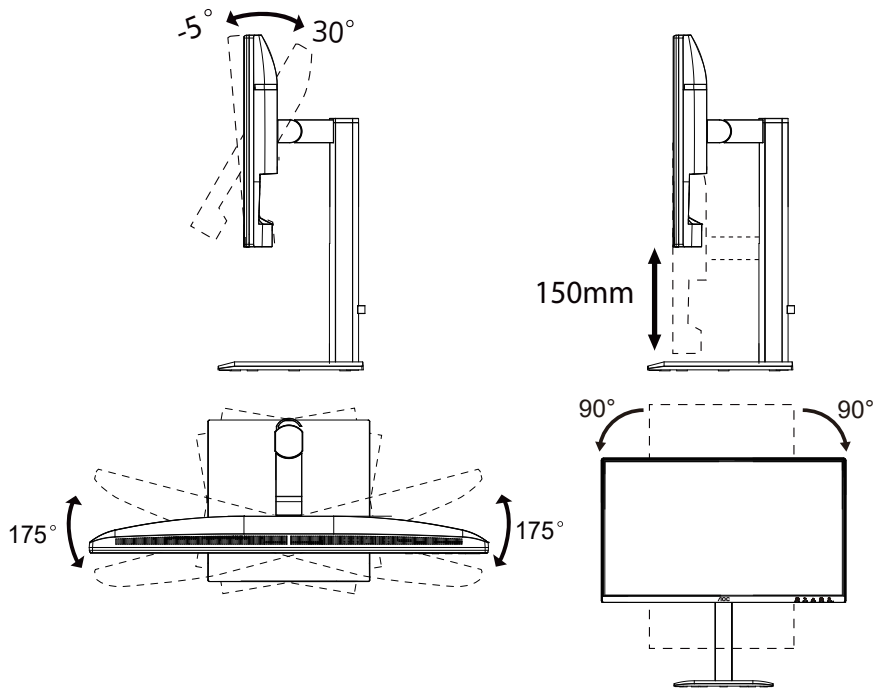

MEGJEGYZÉS:

Ne érintse meg az LCD képernyőt a szög módosítása közben. Az LCD képernyő érintése károsodást okozhat.

Figyelmeztetés

- A képernyő esetleges sérülésének, például panel leválásának elkerülése érdekében ügyeljen arra, hogy a monitor ne hajoljon lefelé -5 foknál nagyobb mértékben.
- Ne nyomja meg a képernyőt a monitor dőlésszögének állítása közben. Csak a keretet fogja meg.

A monitor csatlakoztatása

Kábelcsatlakozások a monitor és a számítógép hátulján:

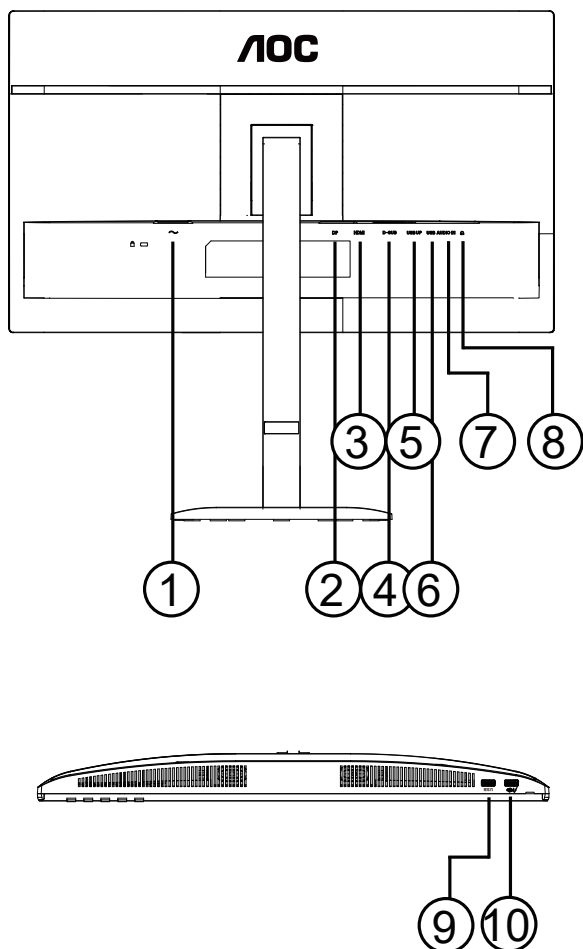

1. Áramellátás
2. DisplayPort
3. HDMI
4. D-SUB
5. USB Upstream
6. USB3.2 Gen1x2
7. AUDIO IN
8. Fülhallgató
9. USB3.2 Gen1
10. USB3.2 Gen1 downstream + töltés

Csatlakozás a számítógéphez

1. Csatlakoztassa szilárdan a tápkábelt a kijelző hátuljához.
2. Kapcsolja ki a számítógépet, és húzza ki a tápkábelt.
3. Csatlakoztassa a kijelző jelkábélét a számítógép hátulján található videocsatlakozóhoz.
4. Csatlakoztassa számítógépe és kijelzője tápkábelét egy közeli konnektorba.
5. Kapcsolja be számítógépét és kijelzőjét.

Ha a monitor képet jelenít meg, a telepítés befejeződött. Ha nem jelenik meg kép, kérjük, tekintse meg a Hibaelhárítást.

A berendezés védelme érdekében mindig kapcsolja ki a számítógépet és az LCD-monitorot a csatlakoztatás előtt.

Fali rögzítés

Előkészület az opcionális falirögzítőkar felszereléséhez.

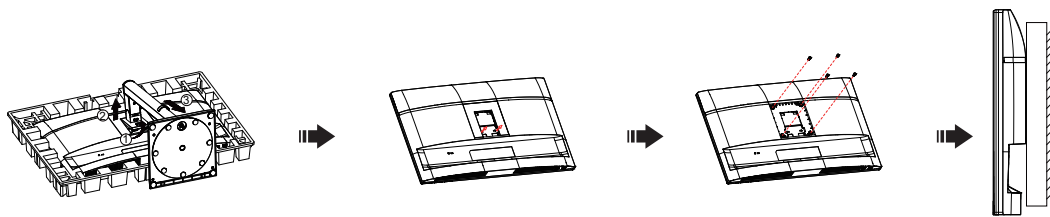

Ez a monitor külön megvásárolható falirögzítőkarra szerelhető. A művelet megkezdése előtt áramtalanítsa a készüléket. Kövesse az alábbi lépéseket:

1. Távolítsa el az állványt.
2. Szerelje össze a falirögzítőkart a gyártó utasításai szerint.
3. Helyezze a falirögzítőkart a monitor hátoldalára. Igazítsa össze a kar és a monitor hátoldalán lévő furatokat.
4. Helyezze be a 4 csavart a furatokba, majd húzza meg őket.
5. Csatlakoztassa újra a kábeleket. A falirögzítőkar falra szereléséhez kövesse az opcionális falirögzítőkar használati útmutatóját.

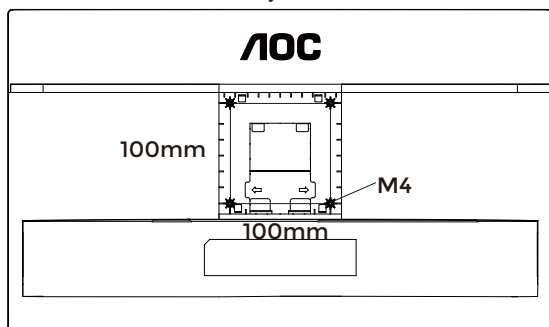

Falirögzítőcsavarok specifikációja: M4*(10+X) mm, (X = a falirögzítő vastagsága)

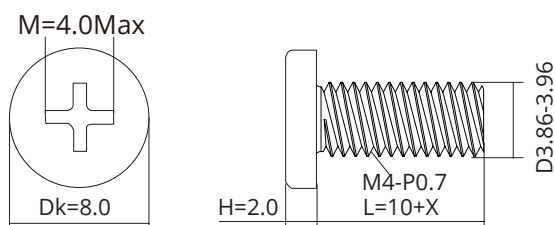

 **Megjegyzés:** Nem minden modell rendelkezik VESA szerelési csavarfuratokkal, kérjük, ellenőrizze a kereskedőnél vagy az AOC hivatalos osztályánál. Falra szerelés esetén mindig forduljon a gyártóhoz.

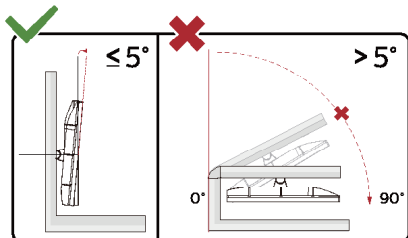

* A kijelző kialakítása eltérhet a bemutatottaktól.

FIGYELMEZTETÉS:

1. A képernyő esetleges sérülésének, például panel leválásának elkerülése érdekében ügyeljen arra, hogy a monitor ne hajoljon lefelé -5 foknál nagyobb mértékben.
2. Ne nyomja meg a képernyőt a monitor dőlésszögének állítása közben. Csak a keretet fogja meg.

Adaptive-Sync funkció

1. Az Adaptive-Sync funkció DP/HDMI csatlakozással működik.
2. Kompatibilis grafikus kártyák: Az ajánlott lista az alábbi, további információkért látogasson el a www.AMD.com oldalra.

Grafikus kártyák

- Radeon™ RX Vega sorozat
- Radeon™ RX 500 sorozat
- Radeon™ RX 400 sorozat
- Radeon™ R9/R7 300 sorozat (kivéve R9 370/X, R7 370/X, R7 265)
- Radeon™ Pro Duo (2016)
- Radeon™ R9 Nano sorozat
- Radeon™ R9 Fury sorozat
- Radeon™ R9/R7 200 sorozat (kivéve R9 270/X, R9 280/X)

Processzorok

- AMD Ryzen™ 7 2700U
- AMD Ryzen™ 5 2500U
- AMD Ryzen™ 5 2400G
- AMD Ryzen™ 3 2300U
- AMD Ryzen™ 3 2200G
- AMD PRO A12-9800
- AMD PRO A12-9800E
- AMD PRO A10-9700
- AMD PRO A10-9700E
- AMD PRO A8-9600
- AMD PRO A6-9500
- AMD PRO A6-9500E
- AMD PRO A12-8870
- AMD PRO A12-8870E
- AMD PRO A10-8770
- AMD PRO A10-8770E
- AMD PRO A10-8750B
- AMD PRO A8-8650B
- AMD PRO A6-8570
- AMD PRO A6-8570E
- AMD PRO A4-8350B
- AMD A10-7890K
- AMD A10-7870K
- AMD A10-7850K
- AMD A10-7800
- AMD A10-7700K
- AMD A8-7670K
- AMD A8-7650K
- AMD A8-7600
- AMD A6-7400K

Beállítás

Gyorsgombok

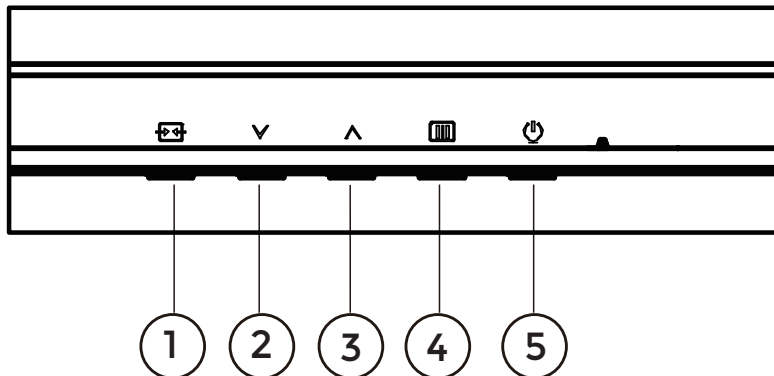

1	Forrás/Kilépés
2	Előre beállított mód/√
3	Fényerő/∧
4	Menü/Mehet
5	Áramellátás

Menü/Mehet

Nyomja meg az OSD megjelenítéséhez vagy a kiválasztás megerősítéséhez.

Áramellátás

Nyomja meg a Bekapcsoló gombot a monitor bekapcsolásához.

Előre beállított mód/√

Ha nincs OSD, nyomja meg a “√” gombot az Előre beállított mód funkció megnyitásához, majd nyomja meg a “√” vagy “∧” gombot az Előre beállított mód kiválasztásához.

Fényerő/∧

Ha nincs OSD, nyomja meg a “∧” gombot a Fényerő funkció megnyitásához, majd nyomja meg a “√” vagy “∧” gombot a fényerő beállításához.









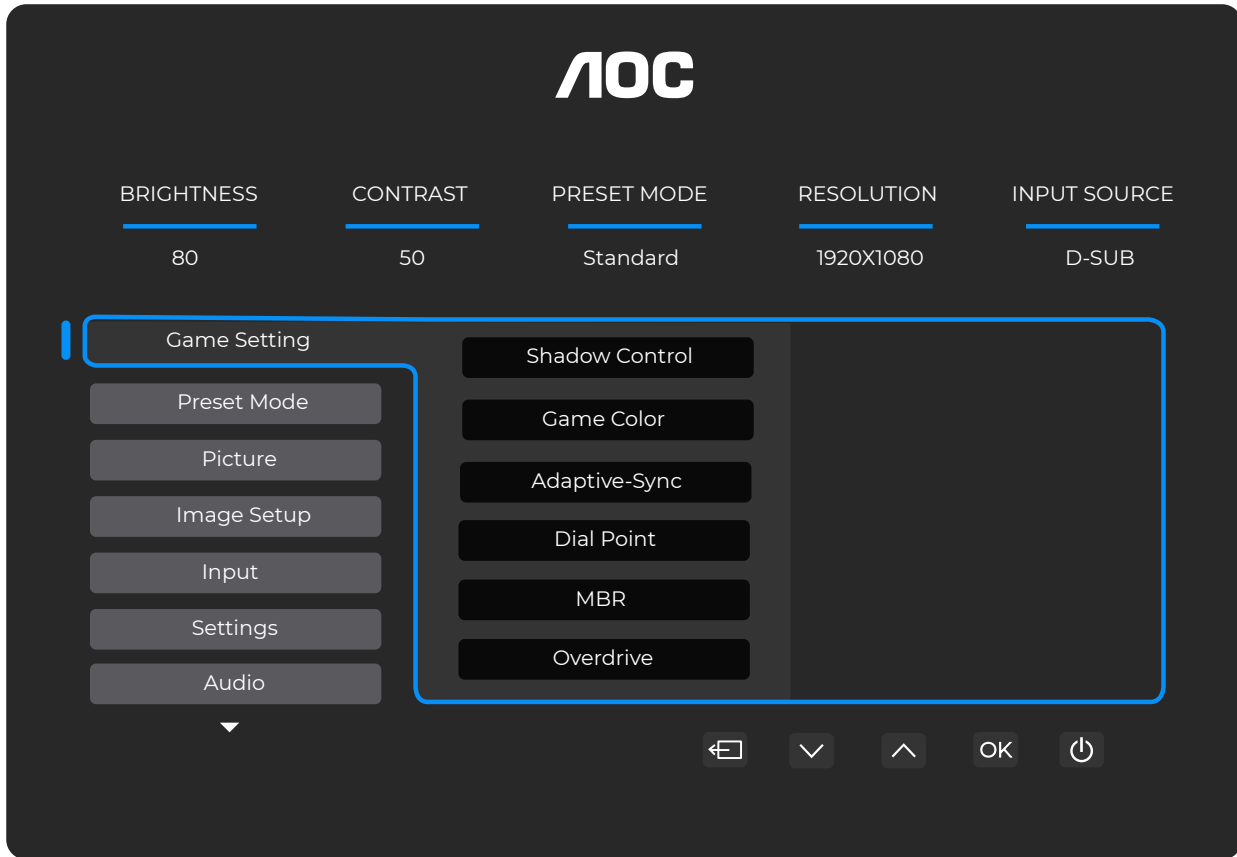





Forrás/Kilépés

Ha az OSD zárva van, a Forrás/Kilépés gomb megnyomása a Forrás gyorsgomb funkciót aktiválja.
Ha az OSD menü aktív, ez a gomb kilépésként működik (az OSD menüből való kilépéshez).

OSD beállítás

Alapvető és egyszerű utasítások a vezérlőgombokról.



- 1). Nyomja meg a  MENÜ-gombot az OSD ablak aktiválásához.
- 2). Nyomja meg a  vagy  gombot a funkciók közötti navigáláshoz. Ha a kívánt funkció ki van emelve, nyomja meg a  MENÜ-gombot / OK-t az aktiváláshoz, majd nyomja meg a  vagy  az almenü funkciók közötti navigáláshoz. Miután a kívánt almenü funkció ki van jelölve, nyomja meg a  MENÜ-gombot vagy az OK gombot az aktiváláshoz.
- 3). Nyomja meg a  vagy  gombot a kiválasztott funkció beállításainak módosításához. Kilépéshez nyomja meg a  /  gombot. Ha más funkciót kíván beállítani, ismételje meg a 2–3. lépéseket.
- 4). OSD zárolási funkció: Az OSD zárolásához nyomja meg és tartsa lenyomva a  MENÜ-gombot, miközben a monitor ki van kapcsolva, majd nyomja meg a  bekapcsoló gombot a monitor bekapcsolásához. Az OSD feloldásához nyomja meg és tartsa lenyomva a  MENÜ-gombot, miközben a monitor ki van kapcsolva, majd nyomja meg a  bekapcsoló gombot a monitor bekapcsolásához.

Megjegyzések:

- 1). Ha a termék csak egy jelmemenettel rendelkezik, az „Input Select” (Bemenet kiválasztása) elem nem állítható.
- 2). Ha a bemeneti jel felbontása az eredeti felbontás vagy Adaptive-Sync, az „Image Ratio” (Képarány) elem érvénytelen.

Játékbeállítás

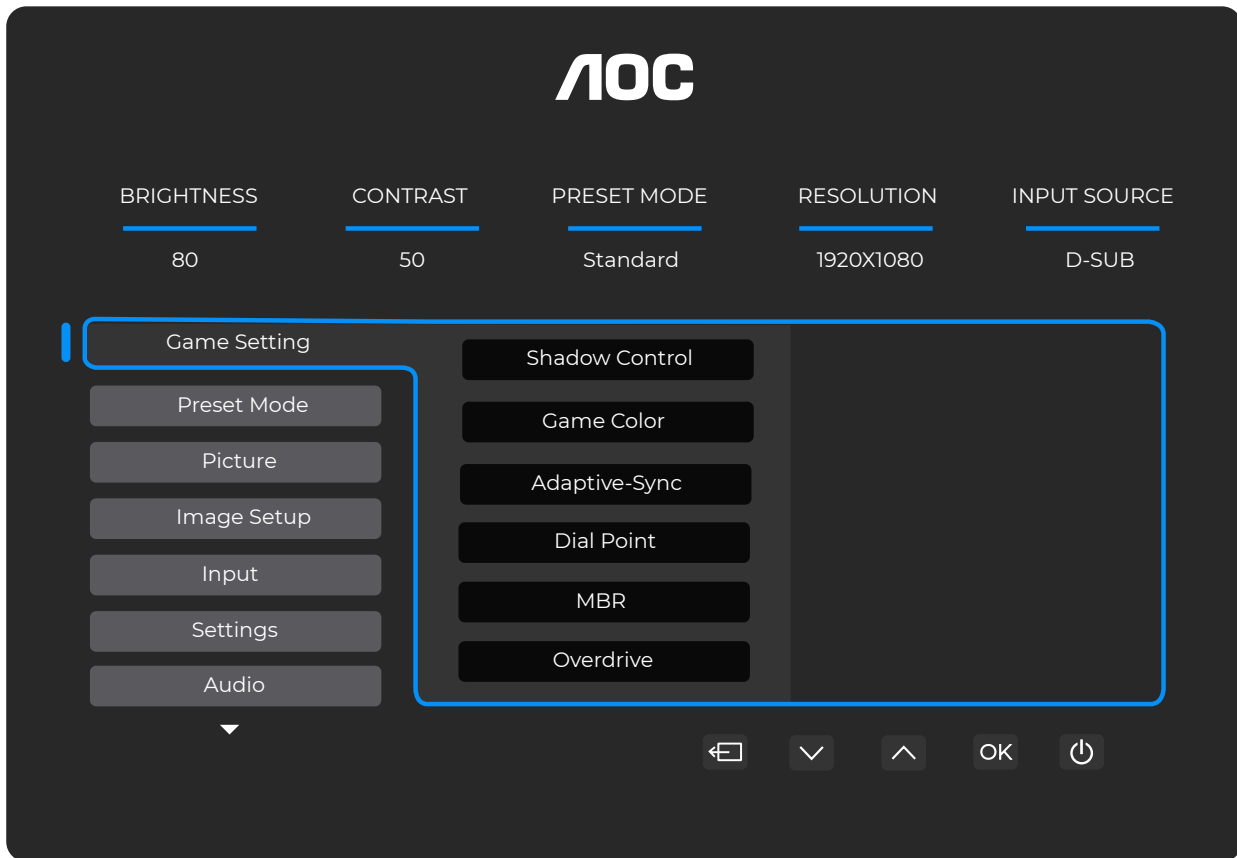

Árnyékszabályozás	0 ~ 20	<p>Az Árnyékszabályozás alapértelmezett értéke 20; a felhasználó 0 és 20 között állíthatja a kontraszt növelése vagy csökkentése érdekében a tisztább kép érdekében.</p> <ol style="list-style-type: none"> Ha a kép túl sötét, és a részletek nem láthatók tisztán, állítsa az értéket 50 és 100 között a tisztább kép érdekében. Ha a kép túl világos, és a részletek nem láthatók tisztán, állítsa az értéket 50-ról 0-ra a tisztább kép érdekében.
Játék szín	0 ~ 20	A Játék szín 0–20 szintű telítettség-beállítást biztosít a jobb képminőség érdekében.
Adaptive-Sync	Ki / Be	<p>Az Adaptive-Sync funkció letiltása vagy engedélyezése.</p> <p>Adaptive-Sync működésre figyelmeztetés: Az Adaptive-Sync funkció engedélyezése esetén bizonyos játékokban villogás léphet fel.</p>
Célpont	Ki / Be / Dinamikus	A „Célpont” funkció egy célzó jelzőt helyez a képernyő közepére, amely segíti a játékosokat az első személyű lövöldözős (FPS) játékok pontos célzásában.
MBR	0 ~ 20	<p>Az MBR (Motion Blur Reduction) 0–20 szintű beállítást kínál a mozgáselmosódás csökkentésére.</p> <p>Megjegyzés:</p> <ol style="list-style-type: none"> Az MBR funkció csak akkor állítható, ha az Adaptive-Sync ki van kapcsolva, és a frissítési frekvencia \geq 75 Hz. A képernyő fényereje csökken az állítási érték növelésével.
Overdrive	Ki / Gyenge / Közepes / Erős / Boost	<p>Állítsa be a választott.</p> <p>Megjegyzés:</p> <ol style="list-style-type: none"> Ha a felhasználó az OverDrive-ot „Erős”-re állítja, a megjelenített kép elmosódott lehet. A felhasználók az OverDrive szintjét igényeik szerint állíthatják vagy kikapcsolhatják. A „Boost” funkció opcionális, ha az Adaptive-Sync ki van kapcsolva, és a frissítési frekvencia \geq 75 Hz. A képernyő fényereje csökken, amikor a „Boost” funkció be van kapcsolva.

Megjegyzés:

Ha a „Képtér” a „Kép” menü alatt sRGB-re van állítva, az „Árnyékszabályozás”, „Játék szín” és „MBR” elemek nem állíthatók. Az „Overdrive” alatt a „Boost” nem elérhető.

Előre beállított mód

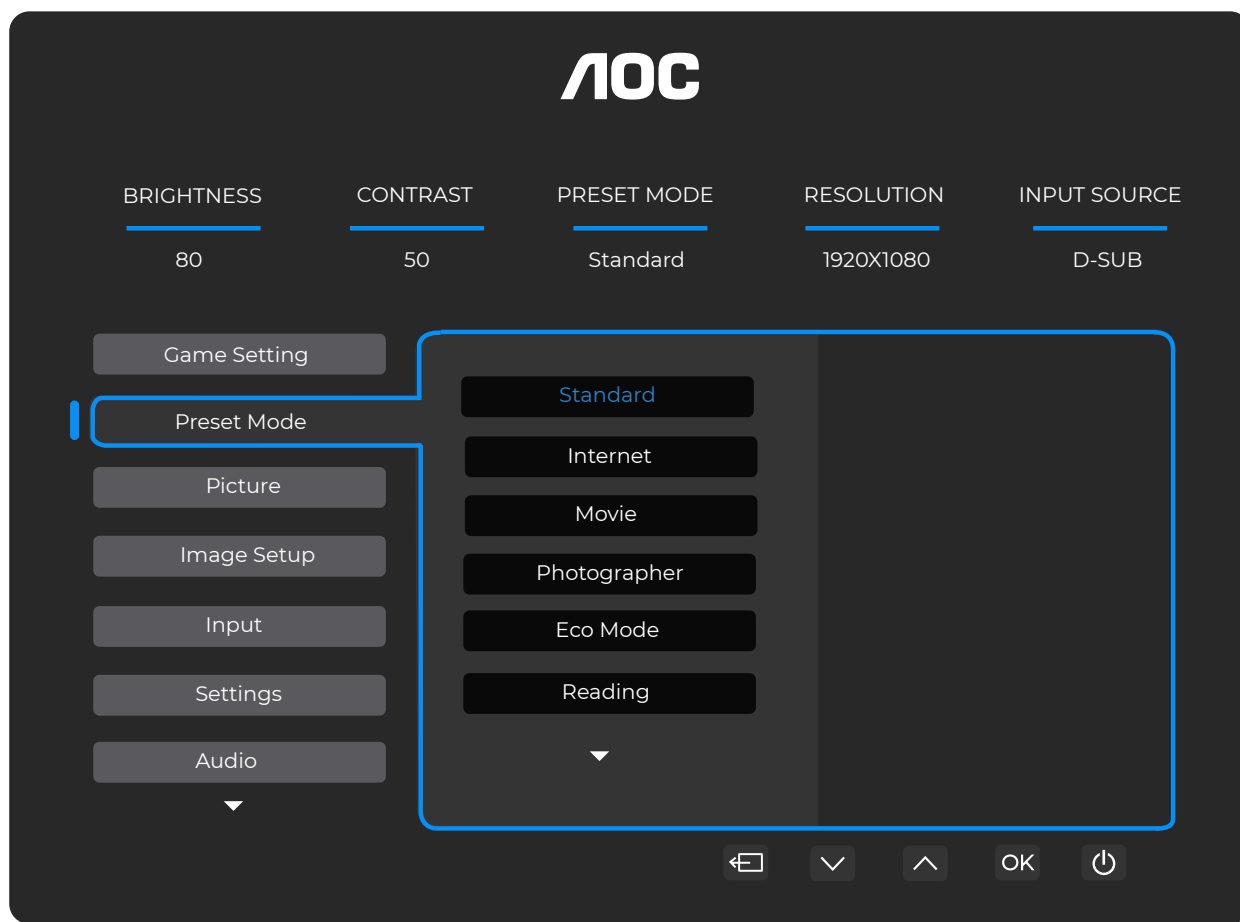

Normál	Az olvashatóság javítása alkalmas webes és mobil játékokhoz.	
Internet	Internet mód.	
Film	Film mód.	
Fotós	Fotós mód.	
Eco mód	Eco mód	
Olvasás	Olvasási mód.	
HDR-effektus – Kép	Állítsa be a HDR-effektust a használati igényeinek megfelelően.	
HDR-effektus – Film		
HDR-effektus – Játék		
Sport	Sport mód.	
FPS	FPS (First Person Shooter) játékokhoz. Javítja a fekete szintet sötét témában.	
RTS	RTS (Real Time Strategy) játékokhoz. Javítja a képminőséget.	
Verseny	Versenyjátékokhoz, gyors válaszidőt és magas színintenzitást biztosít.	
Színek visszaállítása	Nem / Igen	A színek alapértelmezettre állítása.

Kép

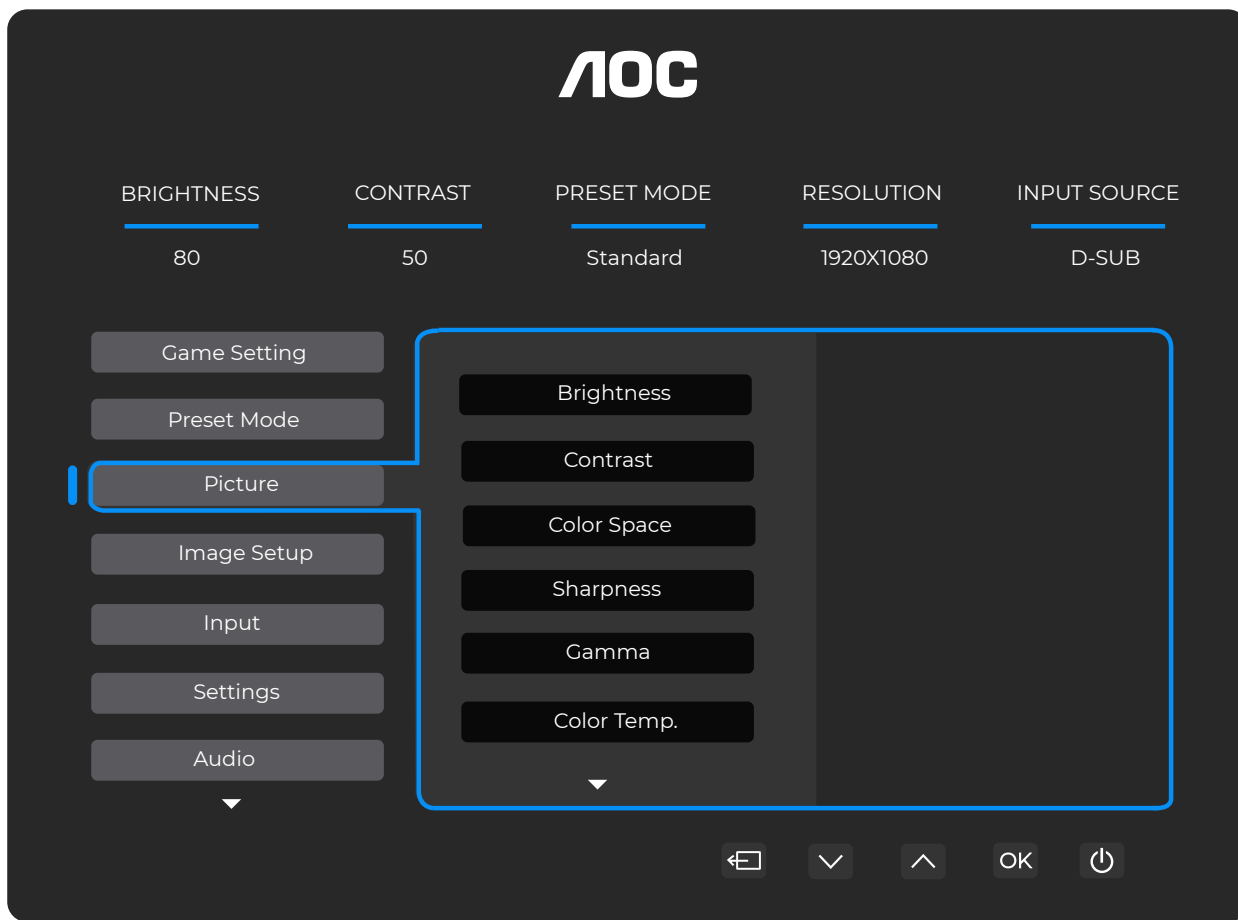

Fényerő	0-100	Háttérvilágítás beállítása.
kontraszt	0-100	Kontraszt a digitális regiszter alapján.
Színtér	Panel natív	Standard színtérű panel.
	sRGB	sRGB színtér.
Élesség	0-100	Élesség beállítása.
Gamma	1.8/2.0/2.2/2.4/2.6	Gamma beállítása.
Színhőmérséklet	Natív/5000K/ 6500K/7500K/ 8200K/9300K/ 11500K/Felhasználó által meghatározott	Színhőmérséklet beállítása. Megjegyzés: Az RGB színek beállításához válassza a Felhasználó által meghatározott opciót.
Piros	0-100	Piros erősítés a digitális regiszterből.
Zöld	0-100	Zöld erősítés a digitális regiszterből.
Kék	0-100	Kék erősítés a digitális regiszterből.
DCR	Ki	Dinamikus kontrasztarány kikapcsolása.
	Be	Dinamikus kontrasztarány engedélyezése.
Clear Vision	Ki/Gyenge/Közepes/ Erős	Clear Vision beállítása.

Képarány	Teljes/Képarány	Válassza ki a megjelenítés képarányát.
----------	-----------------	----------------------------------------

Képbeállítás

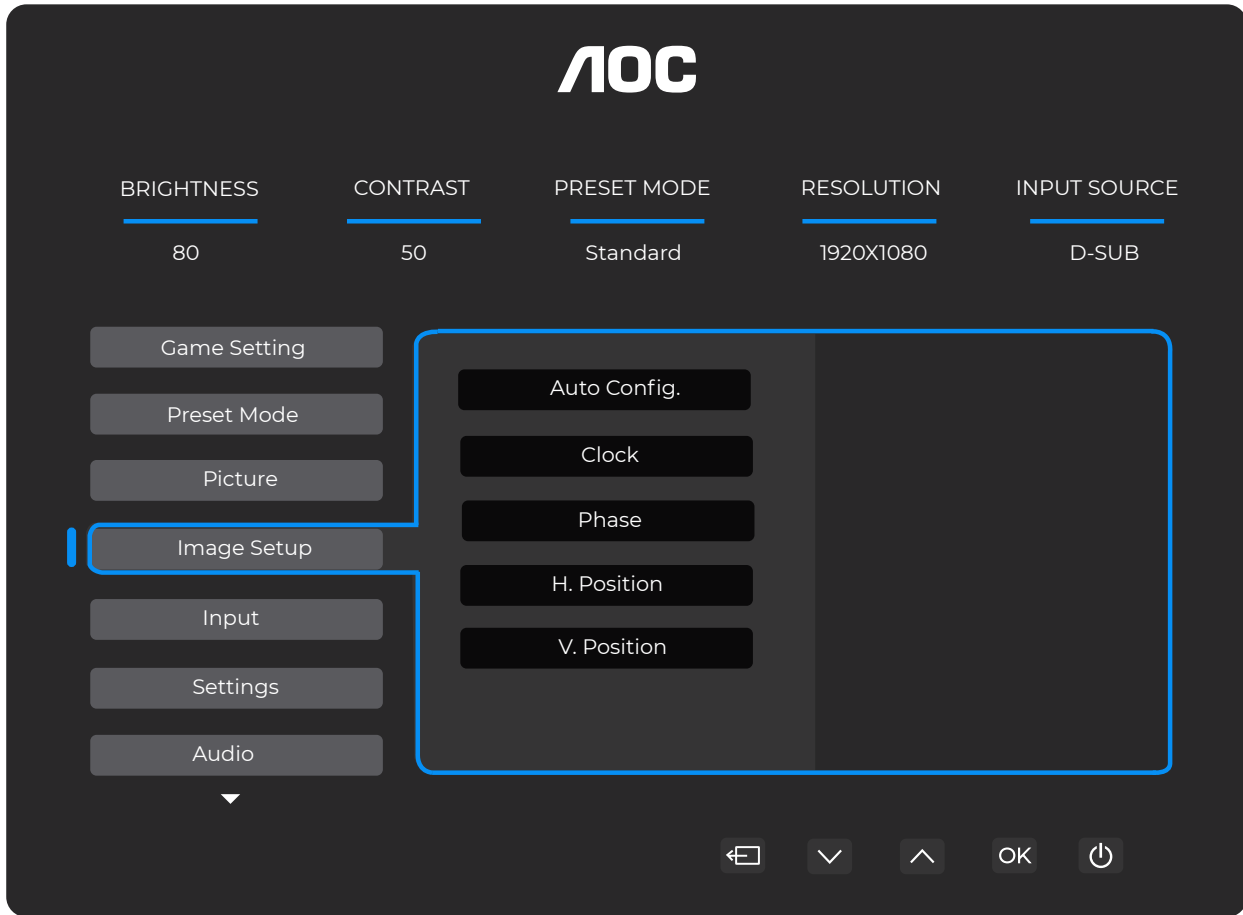

Automatikus beállítás	Nem / Igen	Automatikusan állítja a kép vízszintes és függőleges pozícióját, fókuszát és órajelét.
Órajel	0-100	Állítsa be a kép órajelét a függőleges vonal zaj csökkentése érdekében. Minden lépés 1 vagy 2 értékkel növeli vagy csökkenti az értéket.
Fázis	0-100	Állítsa be a kép fázisát a vízszintes vonal zaj csökkentése érdekében. Minden lépés 1 vagy 2 értékkel növeli vagy csökkenti az értéket.
Vízszintes pozíció	0-100	Állítsa be az OSD vízszintes pozícióját.
Függőleges pozíció	0-100	Állítsa be az OSD függőleges pozícióját.

Bemenet

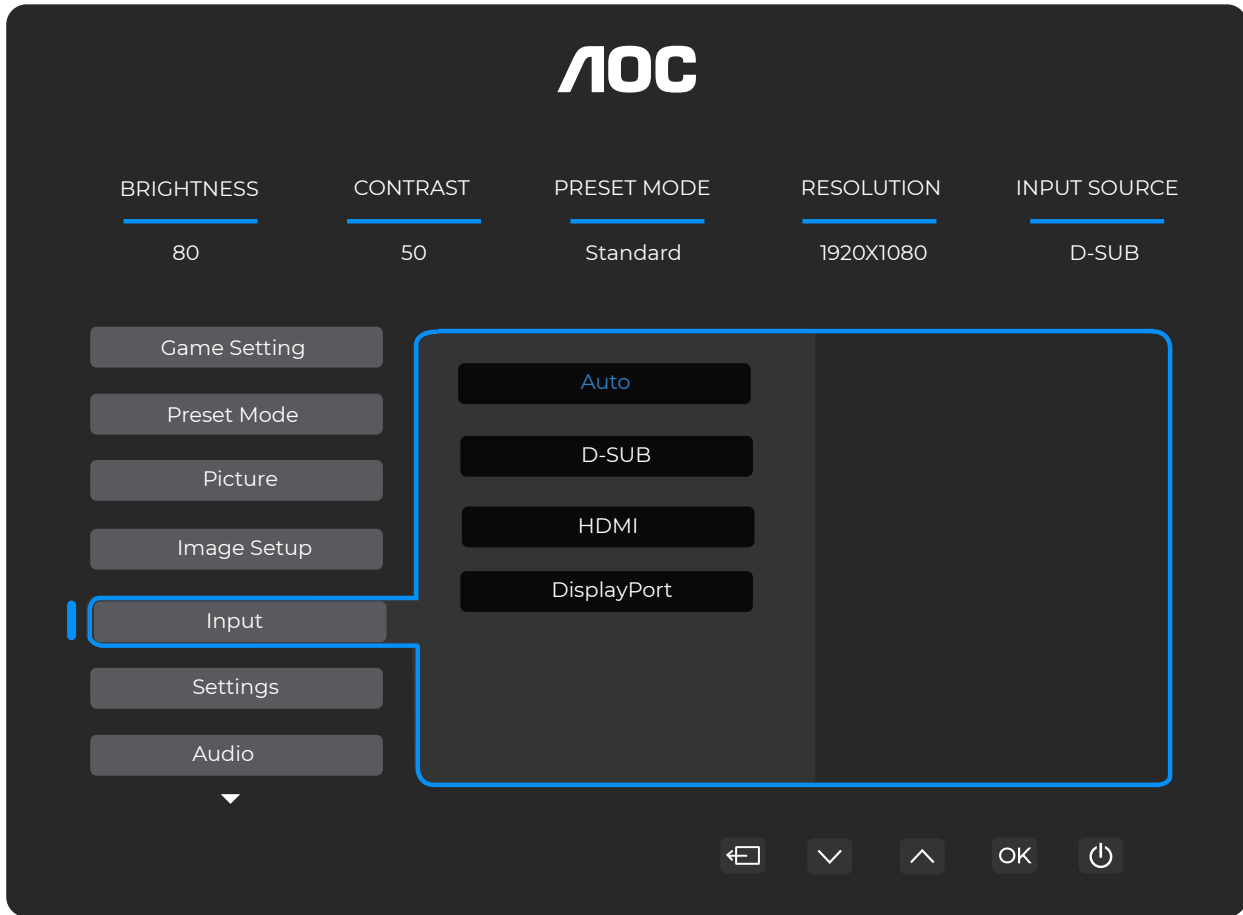

Auto	Válassza az input jel forrásának automatikus kiválasztását.
D-SUB	Válassza ki a D-SUB bemeneti jel forrását.
HDMI	Válassza ki a HDMI bemeneti jel forrását.
DisplayPort	Válassza ki a DisplayPort bemeneti jel forrását.

Beállítások

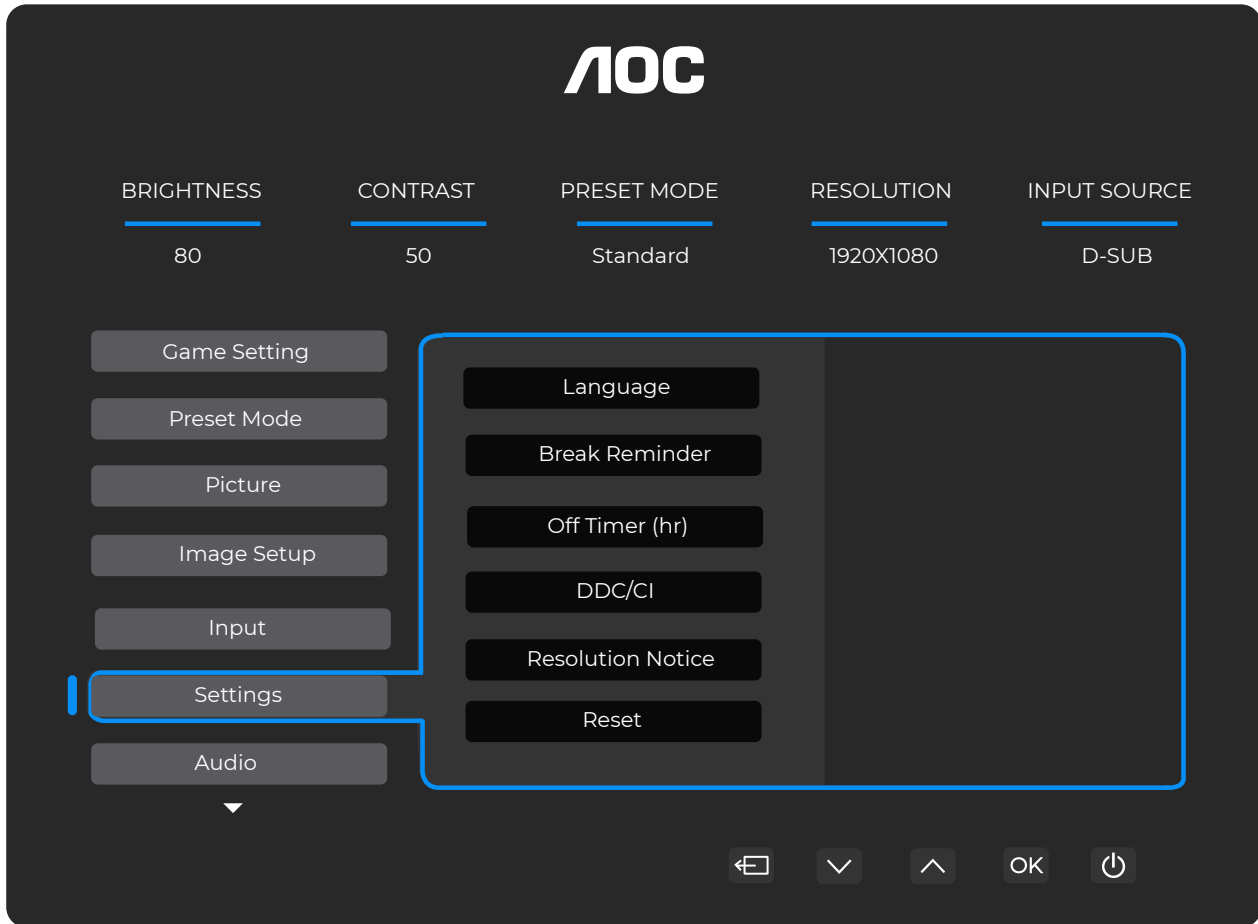

Nyelv	Válassza ki az OSD nyelvét.	
Szünet emlékeztető	Ki / Be	Szünet emlékeztető, ha a felhasználó folyamatosan több mint 1 órán át dolgozik.
Kikapcsolási időzítő (óra)	0-24	Válassza ki a DC kikapcsolási időt.
DDC/CI	Nem / Igen	Kapcsolja be vagy ki a DDC/CI támogatást.
Felbontás értesítés	Ki / Be	Optimális felbontásra figyelmeztetés.
Alaphelyzet	Nem / Igen	Állítsa vissza a menüt az alapértelmezett beállításokra.

Hang

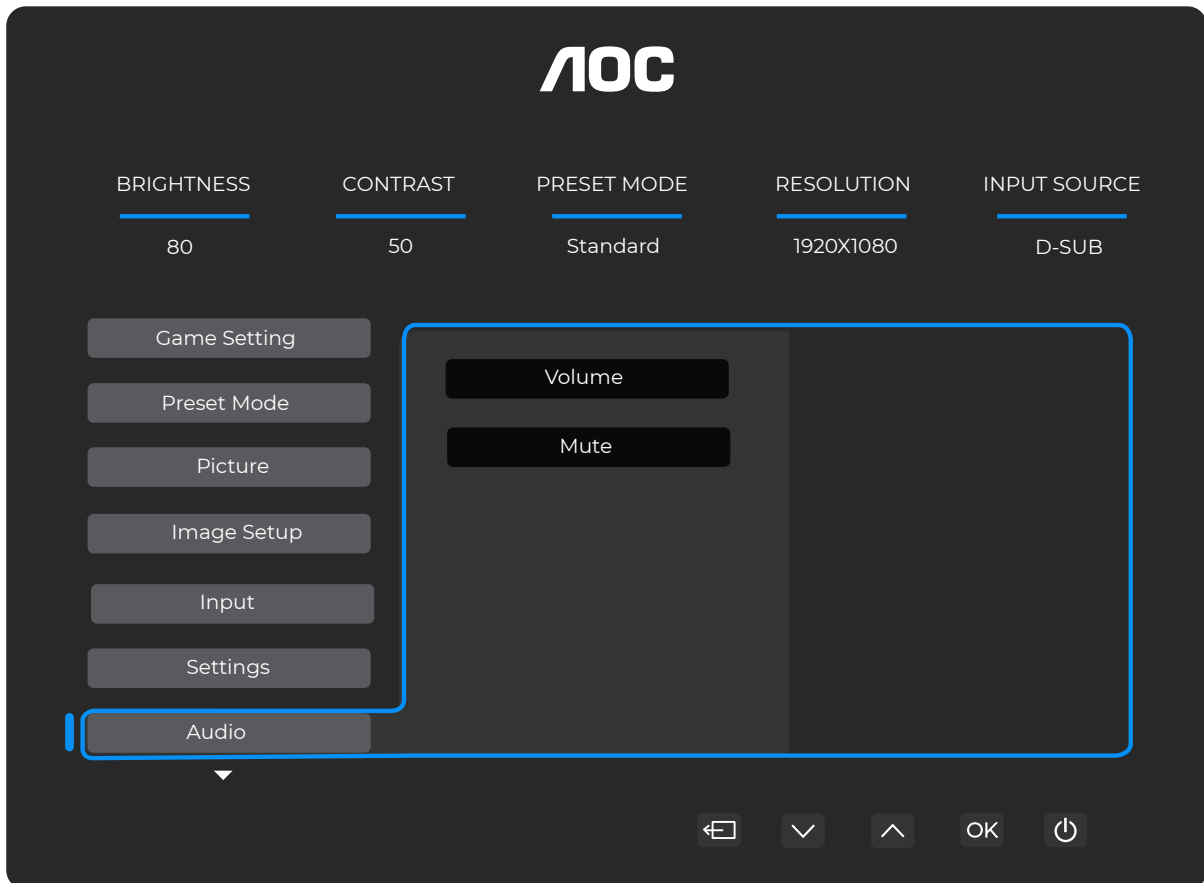

Hangerő	0-100	Hangerő beállítása.
Némítás	Ki / Be	Némítsa el a hangot.

OSD-beállítás



Átlátszóság	0-100	Állítsa be az OSD átlátszóságát.
Vízszintes pozíció	0-100	Állítsa be az OSD vízszintes pozícióját.
Függőleges pozíció	0-100	Állítsa be az OSD függőleges pozícióját.
Időtűllépés	5-120	Állítsa be az OSD időtűllépését.
Firmware-frissítés	Nem / Igen	Frissítse a firmware-t USB-n keresztül.

Információ

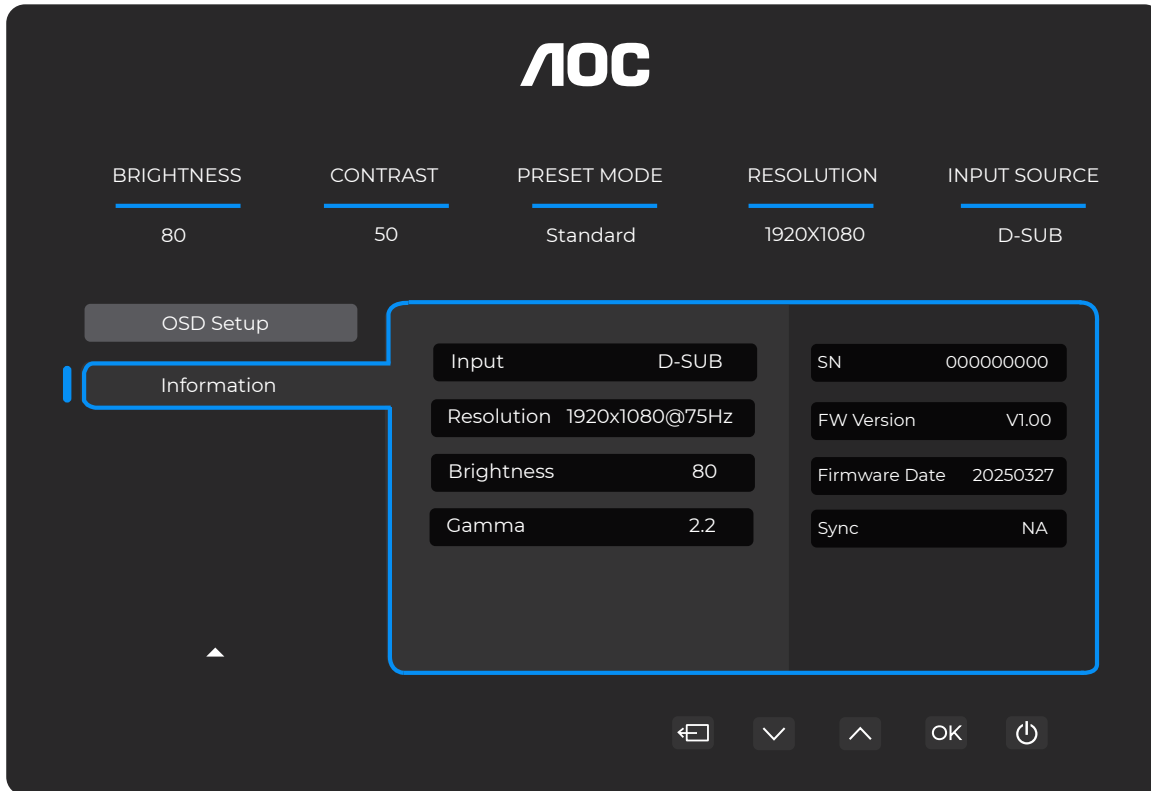

LED jelzőfény

Állapot	LED szín
Teljesítmény mód	Fehér
Aktív kikapcsolt mód	Narancssárga

Hibaelhárítás

Probléma és kérdés	Lehetséges megoldások
A bekapcsoló LED nem világít	Győződjön meg arról, hogy a bekapcsoló gomb be van kapcsolva, és a tápkábel megfelelően csatlakozik egy földelt konnektorhoz, valamint a monitorhoz.
Nincs kép a képernyőn	<ul style="list-style-type: none"> • A tápkábel megfelelően csatlakozik? Ellenőrizze a tápkábel csatlakozását és a tápellátást. • A videókábel helyesen van csatlakoztatva? (HDMI kábellel csatlakoztatva) Ellenőrizze a HDMI kábel csatlakozását. (DP kábellel csatlakoztatva) Ellenőrizze a DP kábel csatlakozását. * Nem minden modellen érhető el HDMI/DP bemenet. • Ha a készülék be van kapcsolva, indítsa újra a számítógépet az indítóképernyő (bejelentkező képernyő) megjelenítéséhez. Ha megjelenik az indítóképernyő (bejelentkező képernyő), indítsa a számítógépet a megfelelő módban (Windows 7/8/10 esetén csökkentett módban), majd módosítsa a videokártya frekvenciáját. (Hivatkozzon az Optimális felbontás beállítása részre.) Ha nem jelenik meg az indítóképernyő (bejelentkező képernyő), forduljon a Szervizközpontoz vagy a kereskedőhöz. • Látja "Bemenet nem támogatott" a képernyőn? Ezt az üzenetet akkor láthatja, ha a videokártya jele meghaladja a monitor által megfelelően kezelhető maximális felbontást és frissítési frekvenciát. Állítsa be a monitor által megfelelően kezelhető maximális felbontást és frissítési frekvenciát. • Győződjön meg arról, hogy az AOC monitor illesztőprogramjai telepítve vannak.
A kép homályos, és szellemkép vagy árnyék jelenik meg.	Állítsa be a kontraszt- és fényerőszabályzókat. Nyomja meg az AUTO gyorsgombot az automatikus beállításhoz. Győződjön meg arról, hogy nem használ hosszabbító kábelt vagy kapcsolódobozt. Javasoljuk, hogy a monitort közvetlenül a videokártya kimeneti csatlakozójához csatlakoztassa a hátlapon.
A kép ugrál, vibrál, vagy hullámzó mintázat jelenik meg.	Helyezze az elektromos eszközöket, amelyek elektromos interferenciát okozhatnak, a monitortól a lehető legtávolabb. Használja a monitor által az adott felbontáson támogatott maximális frissítési frekvenciát.
A monitor aktív kikapcsolt módban ragadt."	A számítógép főkapcsolójának BE állásban kell lennie. A számítógép videokártyájának szorosan kell illeszkednie a foglalatba. Győződjön meg arról, hogy a monitor videókábele megfelelően csatlakozik a számítógéphez. Ellenőrizze a monitor videókábelét, és győződjön meg arról, hogy egyik tű sem hajlott el. Győződjön meg arról, hogy a számítógép működik, a CAPS LOCK billentyű megnyomásával, miközben figyeli a CAPS LOCK LED-et. A LED-nek a CAPS LOCK billentyű megnyomása után be kell kapcsolnia vagy ki kell kapcsolnia. Ellenőrizze a monitor videókábelét, és győződjön meg arról, hogy egyik tű sem sérült.
Hiányzik az egyik alapszín (PIROS, ZÖLD vagy KÉK).	Győződjön meg arról, hogy a monitor videókábele megfelelően csatlakozik a számítógéphez.
A képernyőkép nincs középre igazítva, vagy nem megfelelő a mérete.	Állítsa be a vízszintes (H-Position) és függőleges (V-Position) pozíciót, vagy nyomja meg az AUTO gyorsgombot.
A kép színhibás (a fehér nem fehérnek látszik).	Állítsa be az RGB színeket, vagy válassza ki a kívánt színhőmérsékletet.
Vízszintes vagy függőleges zavarok a képernyőn.	Használja a Windows 7/8/10/11 leállítási módját az ÓRA (CLOCK) és a FÓKUSZ (FOCUS) beállításához. Nyomja meg az AUTO gyorsgombot az automatikus beállításhoz.
Szabályozás és szerviz.	Kérjük, tekintse meg a Szabályozási és Szervizinformációkat, amelyek a CD kézikönyvben vagy a www.aoc.com oldalon található (ahol megtalálhatja az adott országban vásárolt modellt, valamint a Szabályozási és Szervizinformációkat a Támogatás oldalon).

Műszaki adatok

Általános műszaki adatok

Panel	Modellnév	27E4U		
	Meghajtórendszer	TFT színes LCD		
	Látható kép mérete	68,6 cm átlósan		
	Pixeltávolság	0,2331 mm (H) x 0,2331 mm (V)		
	Kijelző színe	16,7 millió szín		
Egyéb	Vízszintes pásztázási tartomány	30 kHz–140 kHz (HDMI/DP)		
		30 kHz–85 kHz (VGA)		
	Maximális vízszintes pásztázási méret	596,736 mm		
	Vertikális pásztázási tartomány	48~120 Hz (HDMI/DP)		
		48~75 Hz (VGA)		
	Vertikális pásztázási méret (maximális)	335,664 mm		
	Optimális előbeállított felbontás	1920x1080@60 Hz (HDMI/DP)		
		1920x1080@75 Hz (VGA)		
	Maximális felbontás	1920x1080@120 Hz (HDMI/DP)		
		1920x1080@75 Hz (VGA)		
	Plug & Play	VESA DDC2B/CI		
	Tápegység	100-240 V~, 50/60 Hz, 1,5 A		
	Energiafogyasztás	Átlagos (alapértelmezett fényerő és kontraszt)	20 W	
		Max. (brightness = 100, kontraszt = 100)	≤ 61 W	
Készenléti mód		≤ 0,5 W		
Hőleadás	Normál működés	68,49 BTU/óra (tipikus)		
	Alvó (készenléti mód)	<1,71 BTU/óra		
	Kikapcsolt állapot	<0 BTU/óra		
	Kikapcsolt állapot (AC kapcsoló)	0 BTU/óra		
Fizikai jellemzők	Csatlakozó típus	HDMI/D-SUB/DisplayPort/AUDIO IN/USB/fejhallgató kimenet		
	Jelkábel típusa	Levehető		
Környezeti	Hőmérséklet	Üzemeltetési	0°C~40°C	
		Nem üzemeltetési	-25°C~55°C	
	Páratartalom	Üzemeltetési	10%~85% (nem kondenzáló)	
		Nem üzemeltetési	5%~93% (nem kondenzáló)	
	Magasság	Üzemeltetési	0 m~5000 m (0 ft~16404 ft)	
		Nem üzemeltetési	0 m~12192 m (0 ft~40000 ft)	

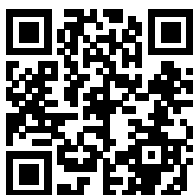

Az AOC monitorok panel pixelhiba-politikája

Az AOC a legmagasabb minőségű termékek szállítására törekszik. Az iparág legfejlettebb gyártási folyamatait alkalmazzuk, és szigorú minőségellenőrzést végzünk. Azonban a monitorokban használt panelek pixeleinek vagy alpixeleinek hibái néha elkerülhetetlenek.

Egyetlen gyártó sem garantálhatja, hogy minden panel mentes lesz a pixelhibáktól, azonban az AOC garantálja, hogy bármely, elfogadhatatlan számú hibát tartalmazó monitort garanciában megjavít vagy kicserél. Ez a tájékoztató ismerteti a különböző pixelhiba-típusokat, valamint meghatározza az egyes típusokra vonatkozó elfogadható hibaszinteket. A garanciális javítás vagy csere igénybevételéhez a monitor panelen található pixelhibák száma meg kell, hogy haladja ezeket az elfogadható szinteket. Például egy monitoron legfeljebb 0,0004%-nyi alpixel lehet hibás.

Továbbá az AOC még szigorúbb minőségi követelményeket állapít meg bizonyos, másoknál jobban észrevehető pixelhiba-típusokra vagy azok kombinációira. Ez a szabályozás világszerte érvényes.

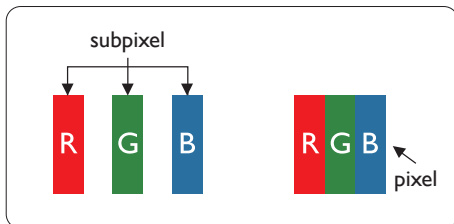

Pixelék és alpixelék

Egy pixel, vagy képelem, három alpixelből áll, amelyek az elsődleges színekben – piros, zöld és kék – jelennek meg. Számos pixel együtt alkot egy képet. Amikor egy pixel összes alpixele világít, a három színes alpixel egyetlen fehér pixelként jelenik meg. Amikor mind sötét, a három színes alpixel egyetlen fekete pixelként jelenik meg. A világos és sötét alpixelék egyéb kombinációi más színű egyedi pixelekként jelennek meg.

Pixelhibák típusai

A pixel- és alpixelhibák különböző módon jelennek meg a képernyőn. Két kategóriája van a pixelhibáknak, és mindkét kategórián belül többféle alpixelhiba létezik.

Világos pont hibák

A világos pont hibák olyan pixelek vagy alpixelék, amelyek mindig világítanak vagy „bekapcsoltak”. Azaz a világos pont egy olyan alpixel, amely kiemelkedik a képernyőn, amikor a monitor sötét mintát jelenít meg. A világos pont hibák típusai a következők.

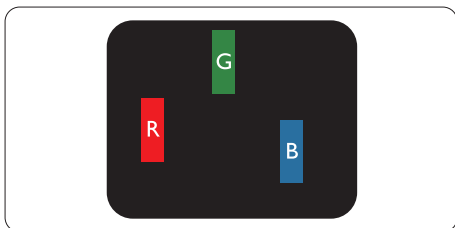

Egy világító piros, zöld vagy kék alpixel.

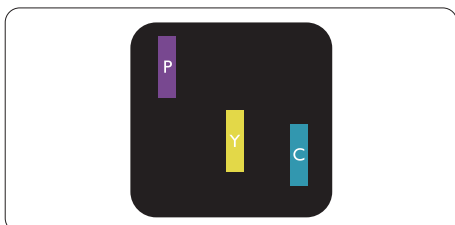

Két egymás melletti világító alpixel:

- Piros + kék = lila
- Piros + zöld = sárga
- Zöld + Kék = Cián (világoskék)

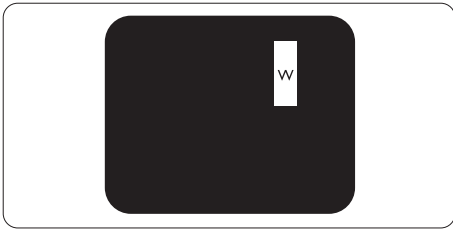

Három egymás melletti világító alpixelelem (egy fehér pixel).

Megjegyzés

A piros vagy kék világos pontnak legalább 50%-kal fényesebbnek kell lennie a szomszédos pontoknál, míg a zöld világos pontnak 30%-kal fényesebbnek.

Fekete pont hibák

A fekete pont hibák olyan pixelek vagy alpixelek, amelyek mindig sötétek vagy „kikapcsoltak”. Ez azt jelenti, hogy a sötét pont egy alpixel, amely a képernyőn kiemelkedik, amikor a monitor világos mintát jelenít meg. Ezek a fekete pont hibák típusai.

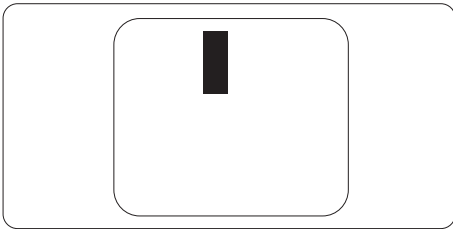

Pixelhátralékok közelsége

Mivel az azonos típusú pixel- és alpixelhibák, amelyek egymáshoz közel helyezkednek el, jobban észrevehetőek lehetnek, az AOC a pixelhátralékok közelségére is megadja a tűréshatárokat.

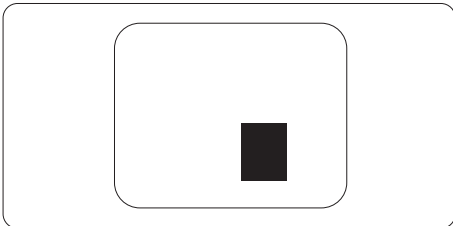

Pixelhátralék tűréshatárok

Annak érdekében, hogy a garanciális időszak alatt pixelhibák miatt javítás vagy csere igényelhető legyen, egy AOC panelmonitor paneljén a pixel- vagy alpixelhibáknak meg kell haladniuk a webes kézikönyvben felsorolt tűréshatárokat.

VILÁGOS PONT HIBÁK	ELFOGADHATÓ SZINT
1 világító alpixel	2
2 egymás melletti világító alpixel	1
3 egymás melletti világító alpixel (egy fehér pixel)	0
Távolság két világos pont hiba között*	$\geq 15\text{mm}$
Az összes típusú világos ponthiba összesen	2
FEKETE PONTHIBÁK	ELFOGADHATÓ SZINT
1 sötét alpixelelem	5 vagy kevesebb
2 egymás melletti sötét alpixelelem	2 vagy kevesebb
3 egymás melletti sötét alpixelelem	≤ 1
Két fekete ponthiba közötti távolság*	$\geq 15\text{mm}$
Az összes típusú fekete ponthiba összesen	5 vagy kevesebb
ÖSSZES PONTHIBA	ELFOGADHATÓ SZINT
Az összes típusú világos vagy fekete ponthiba összesen	5 vagy kevesebb

Megjegyzés

*: 1 vagy 2 egymás melletti alpixelhiba = 1 pont hiba.

Előre beállított megjelenítési módok

SZABVÁNY	FELBONTÁS (± 1 Hz)	VÍZSZINTES FREKVENCIA (kHz)	FÜGGŐLEGES FREKVENCIA (Hz)
VGA	640x480@60Hz	31.469	59.94
	640x480@72Hz	37.861	72.809
	640x480@75Hz	37.500	75.000
MAC MÓDOK VGA	640x480@67Hz	35.000	66.667
IBM MÓD	720x400@70Hz	31.469	70.087
SVGA	800x600@56Hz	35.156	56.25
	800x600@60Hz	37.879	60.317
	800x600@72Hz	48.077	72.188
	800x600@75Hz	46.875	75.000
MAC MÓD SVGA	832x624@75Hz	49.725	74.500
XGA	1024x768@60Hz	48.363	60.004
	1024x768@70Hz	56.476	70.069
	1024x768@75Hz	60.023	75.029
SXGA	1280x1024@60Hz	63.981	60.020
	1280x1024@75Hz	79.976	75.025
WSXG	1280x720@60Hz	44.772	59.855
	1280x960@60Hz	60.000	60.000
WXGA+	1440x900@60Hz	55.935	59.876
WSXGA+	1680x1050@60Hz	64.674	59.883
FHD	1920x1080@60Hz	67.500	60.000
	1920x1080@75Hz	83.923	74.998
	1920x1080@100Hz	110.000	100.000
	1920x1080@120Hz	137.284	120.003

Megjegyzés: A VESA szabvány szerint a különböző operációs rendszerek és grafikus kártyák frissítési frekvenciájának (mezőfrekvencia) számítása során ± 1 Hz eltérés előfordulhat. A kompatibilitás javítása érdekében a termék névleges frissítési frekvenciáját kerekítettük. Kérjük, vegye figyelembe a tényleges terméket.

Tűk kiosztása



19 tűs színes kijelző jelkábel

Tűszám	Jel neve	Tűszám	Jel neve	Tűszám	Jel neve
1.	TMDS adat 2+	9.	TMDS adat 0-	17.	DDC/CEC földelés
2.	TMDS adat 2 árnyékolása	10.	TMDS órajel +	18.	+5V tápfeszültség
3.	TMDS adat 2-	11.	TMDS órajel árnyékolása	19.	Hot Plug érzékelő
4.	TMDS adat 1+	12.	TMDS órajel -		
5.	TMDS adat 1 árnyékolása	13.	CEC		
6.	TMDS adat 1-	14.	Fenntartva (eszközön N.C.)		
7.	TMDS adat 0+	15.	SCL		
8.	TMDS adat 0 árnyékolás	16.	SDA		

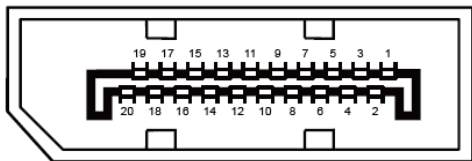

20 tűs színes kijelzőjel-kábel

Tűszám	Jel neve	Tűszám	Jel neve
1	ML_sáv 3 (n)	11	GND
2	GND	12	ML_sáv 0 (p)
3	ML_sáv 3 (p)	13	CONFIG1
4	ML_sáv 2 (n)	14	CONFIG2
5	GND	15	AUX_CH(p)
6	ML_sáv 2 (p)	16	GND
7	ML_sáv 1 (n)	17	AUX_CH(n)
8	GND	18	Hot Plug érzékelő
9	ML_sáv 1 (p)	19	DP_PWR visszatérés
10	ML_sáv 0 (n)	20	DP_PWR

Plug and Play

Plug & Play DDC2B funkció

Ez a monitor a VESA DDC SZABVÁNY szerinti VESA DDC2B képességekkel rendelkezik. Lehetővé teszi, hogy a monitor azonosítsa magát a gazdarendszer felé, és a használt DDC szintjétől függően további információkat közöljön a kijelző képességeiről.

A DDC2B egy kétirányú adatsatorna, amely az I2C protokollon alapul. A gazdarendszer kérheti az EDID-információkat a DDC2B csatornán keresztül.

HDMI[®]
HIGH-DEFINITION MULTIMEDIA INTERFACE