

# USER MANUAL



## 27E4U MONITOR

AOC.COM

©2025 AOC. All rights reserved

Version: A01

**AOC**

Güvenlik .....	1
Ulusal Düzenlemeler .....	1
Güç .....	2
Kurulum .....	3
Temizlik .....	4
Diğer .....	5
Kurulum .....	6
Kutu İçeriği .....	6
Stand ve Taban Kurulumu .....	7
Görüş Açısının Ayarlanması .....	9
Monitörün Bağlanması .....	10
Duvar Montajı .....	11
Adaptive-Sync fonksiyonu .....	12
Ayarlanıyor .....	13
Kısayol Tuşları .....	13
OSD Ayarları .....	14
Oyun Ayarları .....	15
Ön Ayar Modu .....	17
Resim .....	18
Görüntü Ayarları .....	20
Giriş .....	21
Ayarlar .....	22
Kapalı / Açık .....	22
Ses .....	23
OSD Ayarları .....	24
Bilgi .....	25
LED Göstergesi .....	26
Sorun Giderme .....	27
Teknik Özellikler .....	28
Genel Teknik Özellikler .....	28
AOC Monitör Panel Piksel Hatası Politikası .....	29
Ön Ayarlı Görüntü Modları .....	31
Pin Atamaları .....	32
Tak ve Çalıştır .....	33

# Güvenlik

## Ulusal Düzenlemeler

Aşağıdaki alt bölümler, bu belgede kullanılan ulusal uygulamaları açıklamaktadır.

### Notlar, Uyarılar ve İkazlar

Bu kılavuz boyunca, metin blokları bir simge ile birlikte kalın veya italik yazı tipiyle basılabilir. Bu bloklar notlar, uyarılar ve ikazlardır ve aşağıdaki şekilde kullanılır:



**NOT:** NOT, bilgisayar sisteminizi daha verimli kullanmanıza yardımcı olan önemli bilgileri belirtir.





**UYARI:** UYARI, donanımda olası hasar veya veri kaybı riskini belirtir ve sorunu nasıl önleyeceğinizi açıklar.





**İKAZ:** İKAZ, bedensel zarar riski olduğunu belirtir ve sorunu nasıl önleyeceğinizi açıklar. Bazı ikazlar farklı formatlarda görünebilir ve simge içermeyebilir. Bu durumlarda, ikazın özel sunumu düzenleyici otorite tarafından zorunlu kılınmıştır.

## Güç

 Monitör yalnızca etikette belirtilen güç kaynağı türü ile çalıştırılmalıdır. Evde sağlanan güç türünden emin değilseniz, bayinizle veya yerel elektrik şirketinizle iletişime geçiniz.

 Monitör, üçüncü (topraklama) pimine sahip üç uçlu topraklı bir fişle donatılmıştır. Bu fiş, güvenlik amacıyla yalnızca topraklı bir prize takılabilir. Priziniz üç telli fişi kabul etmiyorsa, doğru prizin kurulması için bir elektrikçiye başvurun veya cihazı güvenli bir şekilde topraklamak için bir adaptör kullanın. Topraklı fişin güvenlik amacını ortadan kaldırmayın.

 Yıldırım fırtınası sırasında veya uzun süre kullanılmayacaksa cihazın fişini prizden çekin. Bu, monitörün güç dalgalanmalarından kaynaklanan hasarlara karşı korunmasını sağlar.

 Güç şeritlerini ve uzatma kablolarını aşırı yüklemeyin. Aşırı yükleme yangına veya elektrik çarpmasına neden olabilir.

 Memnun edici bir çalışma için, monitörü yalnızca 100-240V AC aralığında işaretlenmiş, Min. 5A uygun yapılandırılmış prize sahip UL listeli bilgisayarlarla kullanın.

 Duvar prizi ekipmanın yakınında ve kolay erişilebilir olmalıdır.

# Kurulum

**!** Monitörü kararsız bir arabaya, standa, tripoda, brakete veya masaya koymayın. Monitör düşerse, kişiye zarar verebilir ve bu üründe ciddi hasara yol açabilir. Yalnızca üretici tarafından önerilen veya bu ürünle birlikte satılan bir araba, sehpa, üç ayak, braket veya masa kullanın. Üreticinin ürünü kurarken verdiği talimatları izleyin ve üretici tarafından önerilen montaj aksesuarlarını kullanın. Ürün ve araba kombinasyonu dikkatli bir şekilde taşınmalıdır.

**!** Monitör kabininin yuvasına hiçbir nesneyi asla sokmayın. Bu, devre parçalarına zarar vererek yangın veya elektrik çarpmasına neden olabilir. Monitörün üzerine asla sıvı dökmeyin.

**!** Ürünün ön yüzünü yere koymayın.

**!** Monitörü duvara veya rafa monte ederseniz, üretici tarafından onaylanmış bir montaj kiti kullanın ve kit talimatlarını izleyin.

**!** Aşağıda gösterildiği gibi monitörün etrafında biraz boşluk bırakın. Aksi takdirde, hava dolaşımı yetersiz olabilir ve bu da aşırı ısınmaya, yangına veya monitörün zarar görmesine neden olabilir.

**!** Olası hasarları önlemek için, örneğin panelin çerçeveden ayrılması gibi, monitörün -5 dereceden fazla aşağıya eğilmemesini sağlayın. -5 derece aşağı eğim açısı maksimum değeri aşırsa, monitör hasarı garanti kapsamında olmayacaktır.

Monitör duvara veya standa monte edildiğinde önerilen havalandırma alanları aşağıda gösterilmiştir:

## Stant ile monte edilmiş

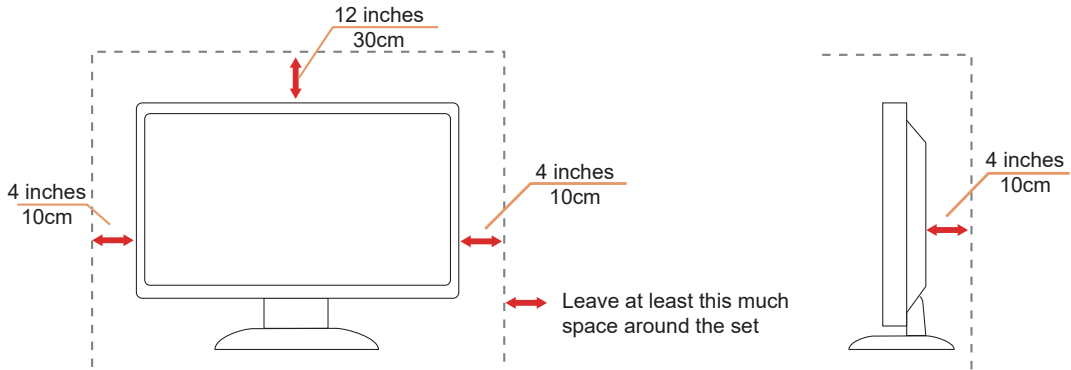

## Temizlik

⚠ Kasa düzenli olarak suyla nemlendirilmiş yumuşak bir bezle temizlenmelidir.

⚠ Temizlik sırasında yumuşak pamuklu veya mikrofiber bez kullanınız. Bez nemli ve neredeyse kuru olmalı, sıvının kasaya girmesine izin vermeyiniz.





⚠ Ürünü temizlemeden önce güç kablosunu mutlaka çıkarınız.

## Diğer

 Ürün garip bir koku, ses veya duman yayıyorsa, güç fişini DERHAL çıkarınız ve bir Servis Merkezi ile iletişime geçiniz.

 Havalandırma açıklıklarının masa veya perde tarafından engellenmediğinden emin olunuz.

 LCD monitörü çalışma sırasında şiddetli titreşim veya yüksek darbe koşullarına maruz bırakmayınız.

 Monitöre çalışma veya taşıma sırasında vurmayınız veya düşürmeyiniz.

 Güç kabloları güvenlik onaylı olmalıdır. Almanya için, H03VV-F, 3G, 0.75 mm<sup>2</sup> veya daha iyisi olmalıdır. Diğer ülkelerde uygun tipler buna göre kullanılmalıdır.

 Kulaklık ve kulak içi kulaklıklardan aşırı ses basıncı işitme kaybına yol açabilir. Ekvalayzerin maksimuma ayarlanması, kulaklık ve kulak içi kulaklık çıkış voltajını artırır ve böylece ses basıncı seviyesini yükseltir.

 Düşük Mavi Işık: Ekran, düşük mavi ışık paneli kullanmaktadır. Fabrika ayarları/varsayılan ayar altında TÜV Rheinland Düşük Mavi Işık Donanım Çözümü sertifikasına uygundur.

Sağlık:

- Monitör, gözlerinizden 50 ~ 70 cm (20 ~ 28 inç) uzaklıkta olmalıdır.
- Ekranı uzun süre bakmak göz yorgunluğuna neden olur ve görme yetisini olumsuz etkileyebilir. Ürünü her 1 saat kullandıktan sonra gözlerinizi 5 ~ 10 dakika dinlendirin.
- Göz yorgunluğunu azaltmak için uzak nesnelere odaklanın.
- Sık sık göz kırpması ve göz egzersizleri, gözlerin kurumasını önlemeye yardımcı olur.

 Titreşimsiz teknoloji, bir DC dimmer ile kararlı bir arka ışık sağlar ve temel Monitör titreşiminin nedeni, gözler için daha rahat hale getirilmesidir.

# Kurulum

## Kutu İeriđi

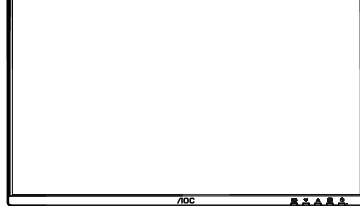

Monitor

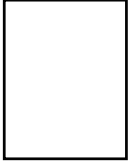

Quick Start Guide

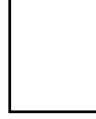

Warranty Card



Stand



Base



Power Cable



HDMI Cable



DisplayPort  
Cable



D-SUB Cable



USB Cable



Audio Cable

\*Tüm sinyal kabloları tüm lke ve blgelerde sađlanmayabilir. Ltfen dođrulama iin yerel bayi veya AOC Őube ofisi ile iletiŐime geiniz.

# Stand ve Taban Kurulumu

Lütfen tabanı aşağıdaki adımları izleyerek kurunuz veya çıkarınız.

**Kurulum:**

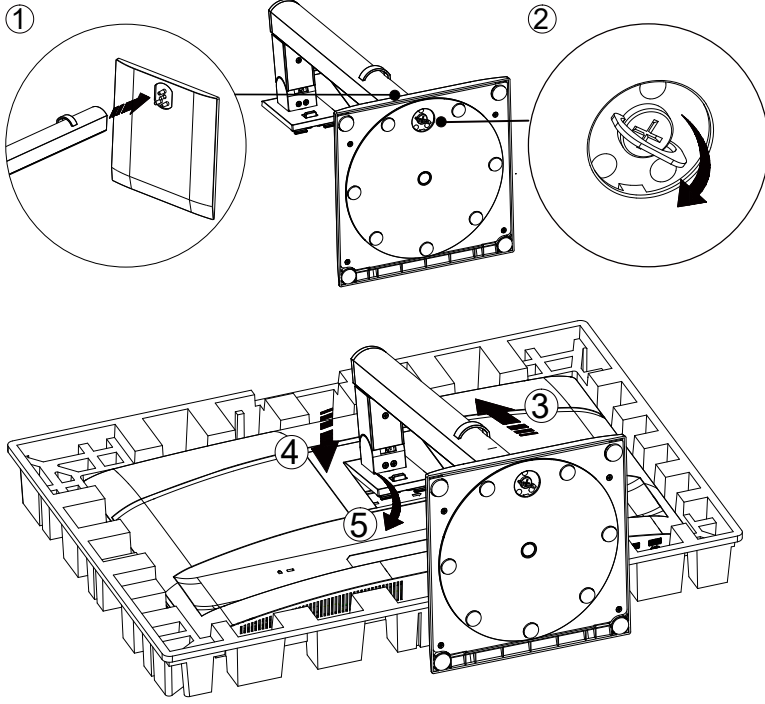

**Çıkarma:**

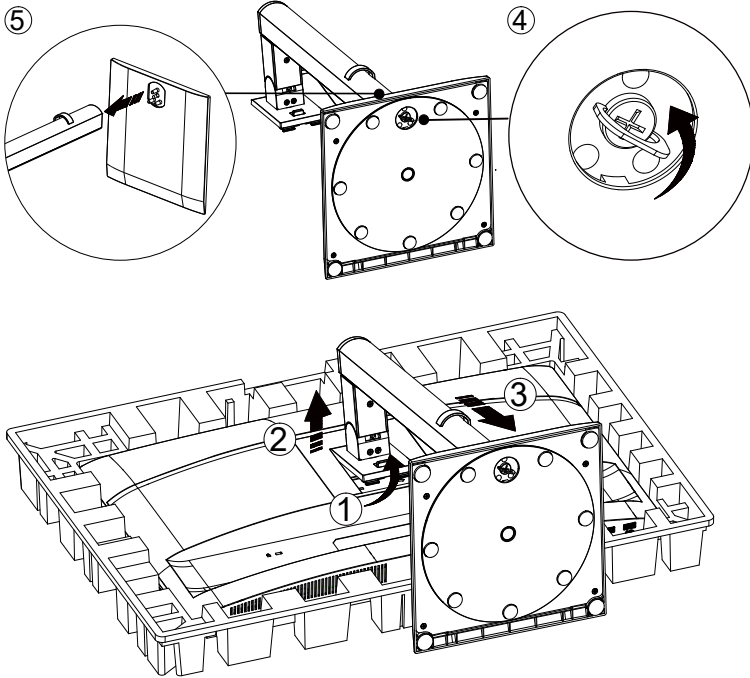

Taban vidası spesifikasyonu: M6\*13 mm (etkili diř uzunluđu 5,5 mm)

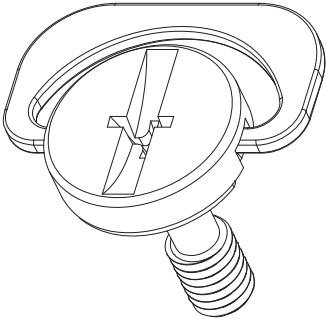

 **NOT: Ekran tasarımı gösterilenlerden farklı olabilir.**

## Görüş Açısının Ayarlanması

En iyi görüntüleme deneyimi için, kullanıcının yüzünün tamamını ekranda görebildiğinden emin olması ve ardından monitör açısını kişisel tercihe göre ayarlaması önerilir.

Monitör açısını değiştirirken monitörün devrilmemesi için standı tutunuz.

Monitörü aşağıdaki şekilde ayarlayabilirsiniz:

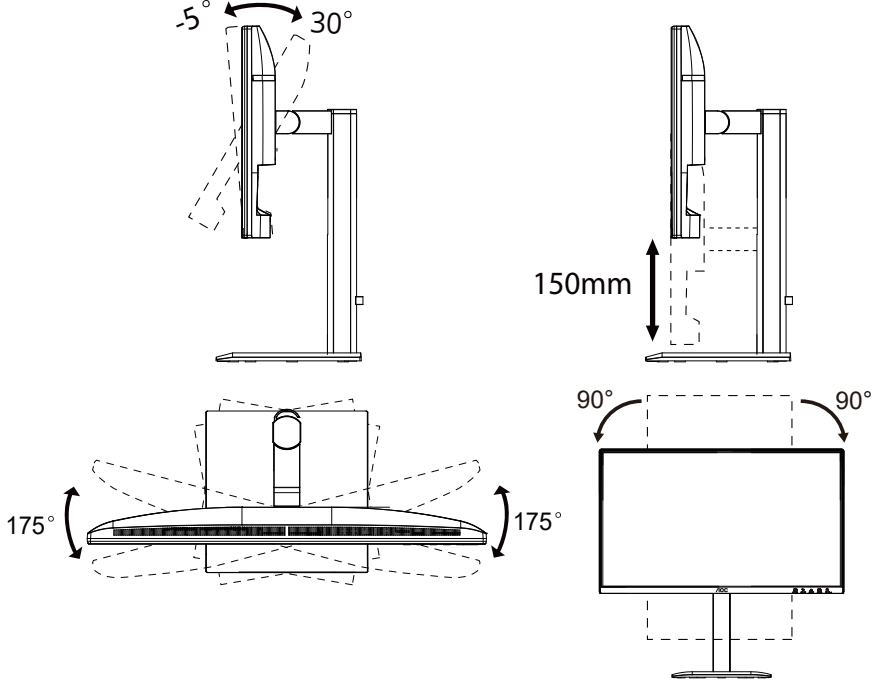

### NOT:

Açıyı değiştirirken LCD ekrana dokunmayınız. LCD ekrana dokunmak hasara neden olabilir.

### Uyarı

- Panel soyulması gibi olası ekran hasarlarını önlemek için, monitörün aşağıya doğru -5 dereceden fazla eğilmemesine dikkat ediniz.
- Monitörün açısını ayarlarken ekrana basmayınız. Sadece çerçeveyi tutunuz.

# Monitörün Bağlanması

Monitör ve Bilgisayar Arkasındaki Kablo Bağlantıları:

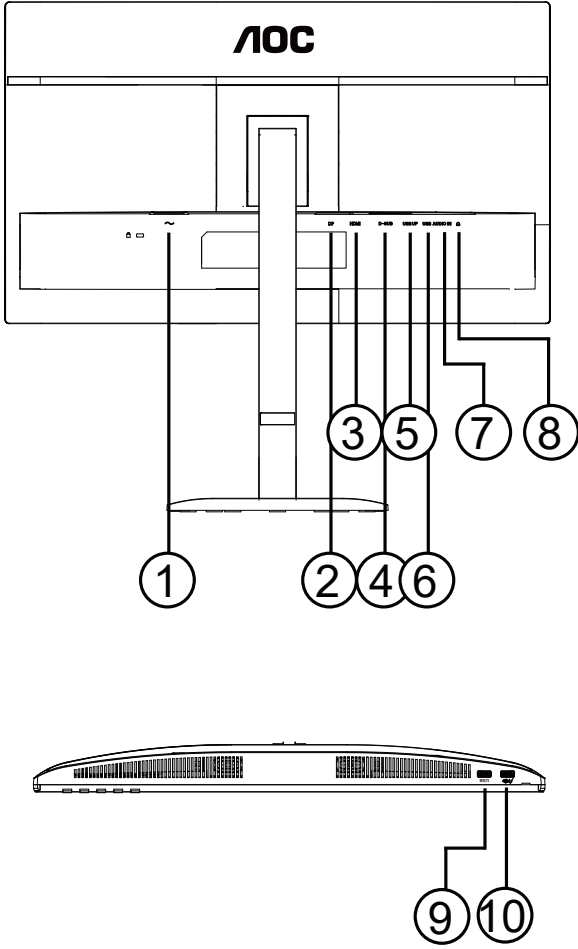

1. Güç
2. DisplayPort
3. HDMI
4. D-SUB
5. USB Yukarı Akış
6. USB3.2 Gen1x2
7. AUDIO IN
8. Kulaklık
9. USB3.2 Gen1
10. USB3.2 Gen1 aşağı akış + şarj

## Bilgisayara Bağlayınız

1. Güç kablosunu monitörün arkasına sağlam şekilde bağlayınız.
2. Bilgisayarınızı kapatınız ve güç kablosunu prizden çıkarınız.
3. Görüntü sinyal kablosunu bilgisayarınızın arkasındaki video bağlantı noktasına bağlayınız.
4. Bilgisayarınızın ve ekranınızın güç kablosunu yakınızdaki bir prize takınız.
5. Bilgisayarınızı ve ekranınızı açınız.

Monitörünüz bir görüntü gösteriyorsa, kurulum tamamlanmıştır. Görüntü göstermiyorsa, lütfen Sorun Giderme bölümüne başvurunuz.

Ekipmanı korumak için, her zaman PC ve LCD monitörü bağlamadan önce kapatınız.

# Duvar Montajı

Opsiyonel Duvar Montaj Kolu Kurulumuna Hazırlık

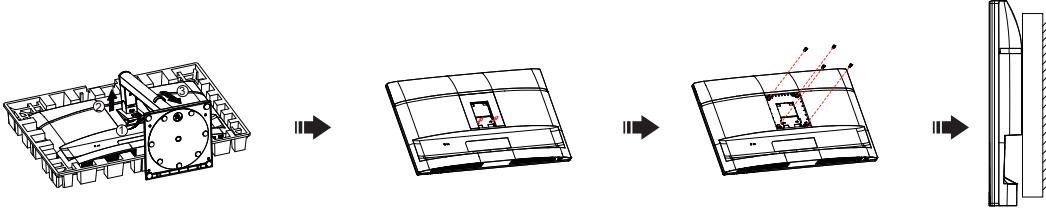

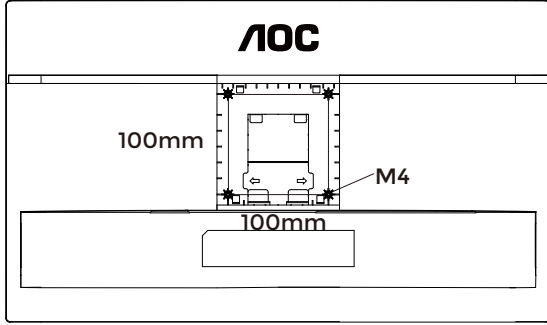

Bu monitör, ayrı olarak satın aldığınız bir duvar montaj koluna takılabilir. Bu işlemten önce gücü kesin. Aşağıdaki adımları izleyiniz:

1. Tabanı çıkarınız.
2. Duvar montaj kolunu monte etmek için üreticinin talimatlarını takip ediniz.
3. Duvar montaj kolunu monitörün arkasına yerleştiriniz. Kolun deliklerini monitörün arkasındaki deliklerle hizalayınız.
4. 4 vidayı deliklere takınız ve sıkınız.
5. Kabloları yeniden bağlayınız. Duvara montaj için opsiyonel duvar montaj koluyla birlikte verilen kullanıcı kılavuzuna bakınız.

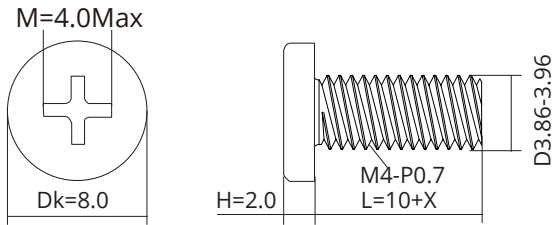

Duvar askı vidası özellikleri: M4\*(10+X)mm, (X=Duvar montaj braketinin kalınlığı)



 **Not: VESA montaj vida delikleri tüm modellerde bulunmamaktadır, lütfen Bayi veya AOC resmi departmanı ile iletişime geçiniz. Duvara montaj işlemi için her zaman üretici ile irtibata geçiniz.**

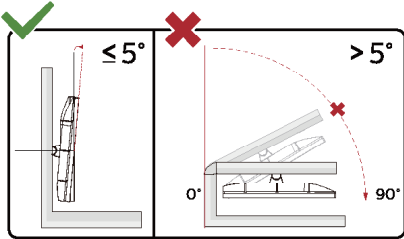

\* Ekran tasarımı gösterilenlerden farklılık gösterebilir.

## ⚠ UYARI:

1. Panel soyulması gibi olası ekran hasarlarını önlemek için, monitörün aşağıya doğru -5 dereceden fazla eğilmemesine dikkat ediniz.
2. Monitörün açısını ayarlarken ekrana basmayınız. Sadece çerçeveyi tutunuz.

# Adaptive-Sync fonksiyonu

1. Adaptive-Sync fonksiyonu DP/HDMI ile çalışmaktadır.
2. Uyumlu Grafik Kartları: Önerilen liste aşağıda verilmiştir, ayrıca [www.AMD.com](http://www.AMD.com) adresinden kontrol edilebilir.

## Grafik Kartları

- Radeon™ RX Vega serisi
- Radeon™ RX 500 serisi
- Radeon™ RX 400 serisi
- Radeon™ R9/R7 300 serisi (R9 370/X, R7 370/X, R7 265 hariçtir)
- Radeon™ Pro Duo (2016)
- Radeon™ R9 Nano serisi
- Radeon™ R9 Fury serisi
- Radeon™ R9/R7 200 serisi (R9 270/X, R9 280/X hariçtir)

## İşlemciler

- AMD Ryzen™ 7 2700U
- AMD Ryzen™ 5 2500U
- AMD Ryzen™ 5 2400G
- AMD Ryzen™ 3 2300U
- AMD Ryzen™ 3 2200G
- AMD PRO A12-9800
- AMD PRO A12-9800E
- AMD PRO A10-9700
- AMD PRO A10-9700E
- AMD PRO A8-9600
- AMD PRO A6-9500
- AMD PRO A6-9500E
- AMD PRO A12-8870
- AMD PRO A12-8870E
- AMD PRO A10-8770
- AMD PRO A10-8770E
- AMD PRO A10-8750B
- AMD PRO A8-8650B
- AMD PRO A6-8570
- AMD PRO A6-8570E
- AMD PRO A4-8350B
- AMD A10-7890K
- AMD A10-7870K
- AMD A10-7850K
- AMD A10-7800
- AMD A10-7700K
- AMD A8-7670K
- AMD A8-7650K
- AMD A8-7600
- AMD A6-7400K

# Ayarlanıyor

## Kısayol Tuşları

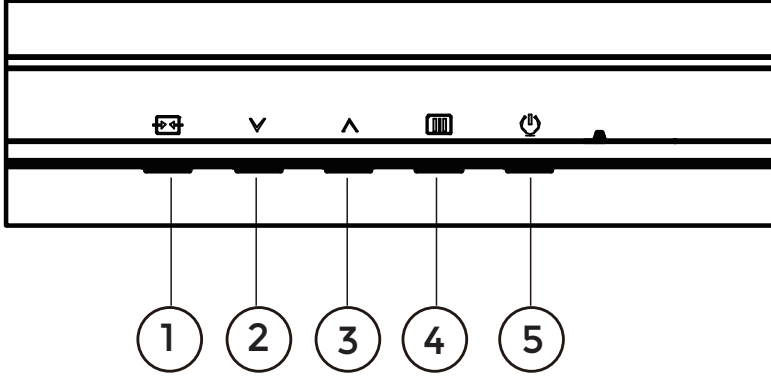

1	Kaynak/Çıkış
2	Ön Ayar Modu/✓
3	Parlaklık/▲
4	Menü/Onayla
5	Güç

### Menü/Onayla

OSD'yi görüntülemek veya seçimi onaylamak için basınız.

### Güç

Monitörü açmak için Güç düğmesine basınız.

### Ön Ayar Modu/✓

OSD yokken, "✓" tuşuna basarak Ön Ayar Modu fonksiyonunu açınız, ardından "✓" veya "▲" tuşuna basarak Ön Ayar Modu'nu seçiniz.

### Parlaklık/▲

OSD yokken, "▲" tuşuna basarak Parlaklık fonksiyonunu açınız, ardından "✓" veya "▲" tuşuna basarak parlaklığı ayarlayınız.

### Kaynak/Çıkış















OSD kapalıyken, Kaynak/Çıkış düğmesine basmak Kaynak hızlı tuş fonksiyonunu etkinleştirir.

OSD menüsü aktifken, bu düğme çıkış tuşu olarak görev yapar (OSD menüsünden çıkmak için).

# OSD Ayarları

Kontrol tuşları hakkında temel ve basit talimatlar.



- 1). Basınız  MENÜ Düğmesine basarak OSD penceresini etkinleştiriniz.
- 2). Basınız  veya  fonksiyonlar arasında gezinmek için. İstenen fonksiyon vurgulandığında, basınız  MENÜ Düğmesi / Tamam tuşuna basarak etkinleştiriniz, basınız  veya  Alt menü fonksiyonları arasında gezinmek için. İstenen alt menü fonksiyonu seçildiğinde, basınız  MENÜ Düğmesi / Tamam tuşuna etkinleştirmek için.
- 3). Basınız  veya  seçilen fonksiyonun ayarlarını değiştirmek için. Çıkmak için basınız  /  to exit. Başka bir fonksiyonu ayarlamak isterseniz, 2. ve 3. adımları tekrarlayınız.
- 4). OSD Kilit Fonksiyonu: OSD'yi kilitlemek için, monitör kapalıyken  MENÜ Düğmesine basılı tutun ve ardından monitörü açmak için  güç düğmesine basınız. OSD kilidini açmak için - monitörü açmak üzere  MENÜ Düğmesine basılı tutun ve ardından monitörü açmak için  güç düğmesine basılı tutunuz.

## Notlar:

- 1). Ürün sadece bir sinyal girişi varsa, "Giriş Seçimi" ögesi ayarlanamaz.
- 2). Giriş sinyal çözünürlüğü yerel çözünürlük veya Adaptive-Sync ise, "Görüntü Oranı" ögesi geçersizdir.

## Oyun Ayarları



Gölge Kontrolü	0 ~ 20	Gölge Kontrolü varsayılan değeri 20'dir; kullanıcı kontrastı artırmak veya azaltmak için 0 ile 20 arasında ayarlama yapabilir. 1. Resim detayları net görülüyorsa, resmi netleştirmek için 50 ile 100 arasında ayarlama yapınız. 2. Görüntü çok beyazsa ve detaylar net görünmüyorsa, daha net bir görüntü için 50'den 0'a ayarlayın.
Oyun Rengi	0 ~ 20	Oyun Rengi, daha iyi bir görüntü elde etmek için doygunluk seviyesini 0-20 arasında ayarlama imkânı sunar.
Adaptive-Sync	Kapalı / Açık	Adaptive-Sync özelliğini devre dışı bırakın veya etkinleştirin. Adaptive-Sync Çalışma Hatırlatıcısı: Adaptive-Sync özelliği etkinleştirildiğinde, bazı oyun ortamlarında titreme meydana gelebilir.
DialPoint	Kapalı / Açık / Dinamik	"Dial Point" fonksiyonu, oyuncuların Birinci Şahıs Nişancı (FPS) oyunlarında doğru ve hassas nişan almalarına yardımcı olmak amacıyla ekranın ortasında bir nişan göstergesi yerleştirir.
MBR	0 ~ 20	MBR (Hareket Bulanıklığını Azaltma), hareket bulanıklığını azaltmak için 0-20 seviyesinde ayar imkânı sağlar. Not: 1. MBR fonksiyonu, Adaptive-Sync kapalıyken ve yenileme hızı $\geq 75\text{Hz}$ olduğunda ayarlanabilir. 2. Ekran parlaklığı, ayar değeri arttıkça azalacaktır.
Overdrive	Kapalı / Zayıf / Orta / Güçlü / Artırılmış	Tepki süresini ayarlayın. Not: 1. Kullanıcı OverDrive'ı "Güçlü" olarak ayarladığında, görüntü bulanık olabilir. Kullanıcılar tercihlerine göre OverDrive seviyesini ayarlayabilir veya kapatabilir. 2. "Boost" fonksiyonu, Adaptive-Sync kapalı ve yenileme hızı $\geq 75\text{Hz}$ olduğunda isteğe bağlıdır. 3. "Boost" fonksiyonu açıldığında ekran parlaklığı azalır.

### Not:

"Resim" menüsündeki "Renk Alanı" sRGB olarak ayarlandığında, "Gölge Kontrolü", "Oyun Rengi" ve "MBR" seçenekleri

ayarlanamaz. "Overdrive" menüsündeki "Boost" seçeneđi kullanılamaz.

## Ön Ayar Modu



Standart	Uygun web ve mobil oyunlar için okunabilirliği artırır.	
İnternet	İnternet Modu.	
Film	Film Modu.	
Fotoğrafçı	Fotoğrafçı Modu.	
Eko Modu	Eko Modu	
Okuma	Okuma Modu.	
HDR Efekt - Görüntü	HDR efektini kullanım gereksinimlerinize göre ayarlayın.	
HDR Efekt - Film		
HDR Efekt - Oyun		
Spor	Spor Modu.	
FPS	FPS (Birinci Şahıs Nişancı) oyunları oynamak için. Karanlık temada siyah seviyesini iyileştirir.	
RTS	RTS (Gerçek Zamanlı Strateji) oyunları oynamak için. Görüntü kalitesini artırır.	
Yarış	Yarış oyunları oynamak için en hızlı tepki süresi ve yüksek renk doygunluğu sağlar.	
Rengi Sıfırla	Hayır / Evet	Rengi varsayılan ayarlara sıfırla.

## Resim



Parlaklık	0-100	Arka Işık Ayarı
Kontrast	0-100	Dijital Kayıttan Kontrast
Renk Alanı	Panel Yerel	Standart Renk Alanı Paneli
	sRGB	sRGB Renk Alanı
Keskinlik	0-100	Keskinliği Ayarla
Gamma	1.8/2.0/2.2/2.4/2.6	Gamma Ayarı
Renk Sıcaklığı	Yerel/5000K/ 6500K/7500K/ 8200K/9300K/ 11500K/Kullanıcı Tanımlı	Renk Sıcaklığını Ayarla. Not: RGB renklerini ayarlamak için Kullanıcı Tanımlı seçeneğini seçin.
Kırmızı	0-100	Dijital Kayıttan Kırmızı kazancı.
Yeşil	0-100	Dijital Kayıttan Yeşil kazancı.
Mavi	0-100	Dijital Kayıttan Mavi kazancı.
DCR	Kapalı	Dinamik kontrast oranını devre dışı bırakın.
	Açık	Dinamik kontrast oranını etkinleştirin.
Clear Vision	Kapalı/Zayıf/Orta/ Güçlü	Clear Vision ayarını yapın.

Görüntü Oranı	Tam/Ekran Oranı	Görüntü oranını seçiniz.
---------------	-----------------	--------------------------

## Görüntü Ayarları



Otomatik Ayar	Hayır / Evet	Resmin yatay/dikey konumu, netliği ve saat ayarlarını otomatik yapar.
Saat	0-100	Dikey çizgi parazitini azaltmak için resim saatini ayarlayınız. Her adım değeri 1 veya 2 artırır/azaltır.
Faz	0-100	Yatay çizgi parazitini azaltmak için resim fazını ayarlayınız. Her adım değeri 1 veya 2 artırır/azaltır.
Yatay Konum	0-100	OSD'nin yatay konumunu ayarlayınız.
Dikey Konum	0-100	OSD'nin dikey konumunu ayarlayınız.

## Giriş



Otomatik	Giriş sinyal kaynağını otomatik olarak seçin.
D-SUB	D-SUB giriş sinyal kaynağını seçin.
HDMI	HDMI giriş sinyal kaynağını seçin.
DisplayPort	DisplayPort giriş sinyal kaynağını seçin.

## Ayarlar



Dil	OSD dilini seçin.	
Ara Verme Hatırlatıcısı	Kapalı / Açık	Kullanıcı 1 saatten fazla aralıksız çalıştığında ara verme hatırlatıcısı.
Kapanma Zamanlayıcısı (saat)	0-24	DC kapanma süresini seçin.
DDC/CI	Hayır / Evet	DDC/CI desteğini açın veya kapatın.
Çözünürlük Bildirimi	Kapalı / Açık	Optimal çözünürlük uyarısı.
Sıfırla	Hayır / Evet	Menüyü varsayılan ayarlara sıfırla.

## Ses

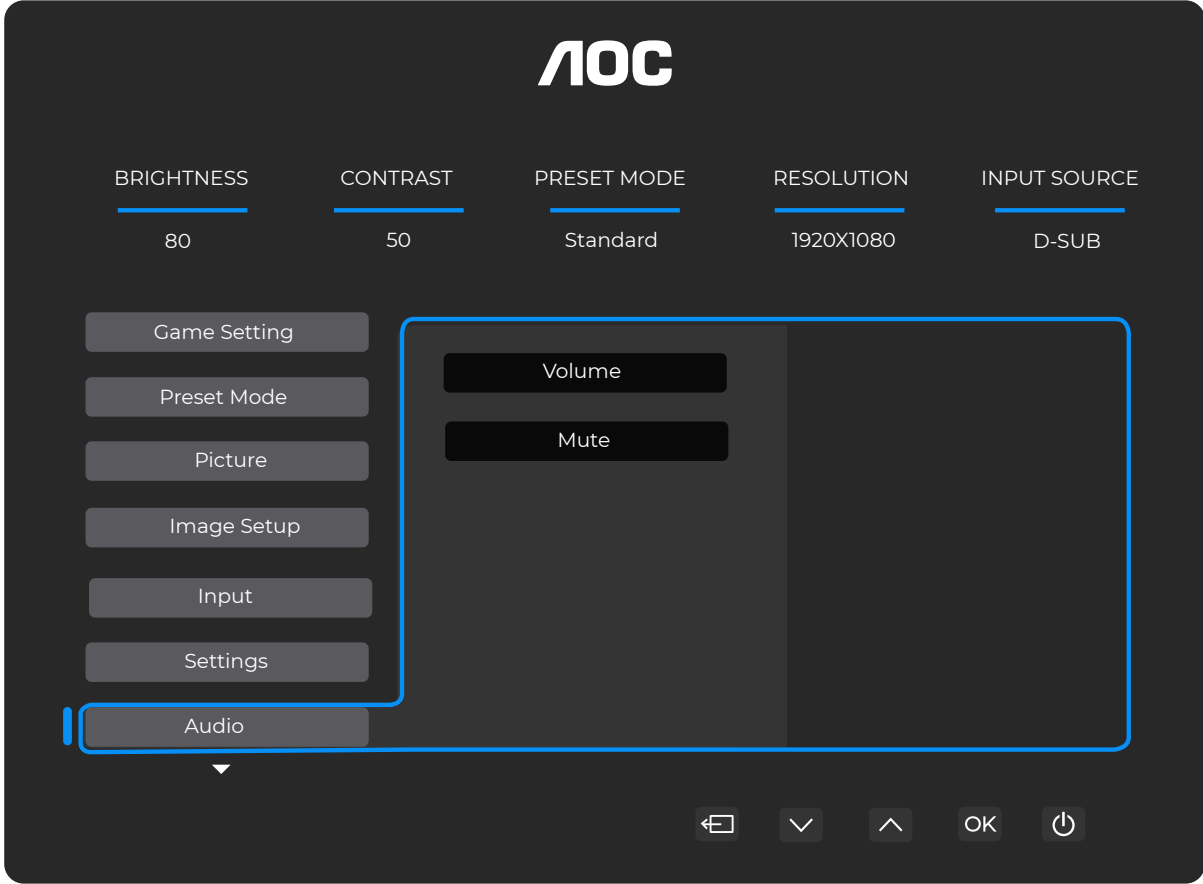

Ses Seviyesi	0-100	Ses Seviyesi Ayarı
Sessize Al	Kapalı / Açık	Sesi sessize al.

## OSD Ayarları



Saydamlık	0-100	OSD saydamlığını ayarla.
Yatay Konum	0-100	OSD'nin yatay konumunu ayarlayınız.
Dikey Konum	0-100	OSD'nin dikey konumunu ayarlayınız.
Zaman Aşımı	5-120	OSD zaman aşımını ayarla.
Firmware Güncelleme	Hayır / Evet	USB üzerinden FW güncellemesi yap.

## Bilgi



## LED Göstergesi

Durum	LED Rengi
Tam Güç Modu	Beyaz
Aktif-Kapalı Modu	Turuncu

# Sorun Giderme

Sorun ve Soru	Olası Çözümler
Güç LED'i Yanmıyor	Güç düğmesinin açık olduğundan ve güç kablosunun topraklı bir prize ve monitöre doğru şekilde bağlandığından emin olun.
Ekranda görüntü yok	<ul style="list-style-type: none"><li>• Güç kablosu doğru bağlandı mı? Güç kablosu bağlantısını ve güç kaynağını kontrol edin.</li><li>• Video kablosu doğru bağlandı mı? (HDMI kablosu kullanılarak bağlandı) HDMI kablosu bağlantısını kontrol edin. (DP kablosu kullanılarak bağlandı) DP kablosu bağlantısını kontrol edin. * HDMI/DP girişi her modelde bulunmayabilir.</li><li>• Güç açıksa, bilgisayarı yeniden başlatarak başlangıç ekranını (giriş ekranını) görüntüleyin. Başlangıç ekranı (giriş ekranı) görünüyorsa, bilgisayarı ilgili moda (Windows 7/8/10 için güvenli mod) başlatın ve ardından video kartının frekansını değiştirin. (Optimal Çözünürlük Ayarına bakınız) Başlangıç ekranı (giriş ekranı) görünmüyorsa, Servis Merkezi veya bayinizle iletişime geçin.</li><li>• Görüyor musunuz "Girdi Desteklenmiyor" ekranda? Bu mesaj, video kartından gelen sinyal monitörün düzgün şekilde işleyebileceği maksimum çözünürlük ve frekansı aştığında görüntülenir. Monitörün düzgün şekilde işleyebileceği maksimum çözünürlük ve frekansı ayarlayın.</li><li>• AOC Monitör Sürücülerinin yüklü olduğundan emin olun.</li></ul>
Görüntü Bulanık ve Hayalet Gölgeleme Sorunu Var	Kontrast ve Parlaklık kontrollerini ayarlayın. Otomatik ayar için kısayol tuşu (AUTO) tuşuna basın. Uzatma kablosu veya anahtar kutusu kullanmadığınızdan emin olun. Monitörü doğrudan arka taraftaki video kartı çıkış konektörüne takmanızı öneririz.
Görüntü zıplıyor, titriyor veya dalga deseni görünüyor.	Elektriksel parazit oluşturabilecek cihazları monitörden mümkün olduğunca uzak tutun. Kullandığınız çözünürlükte monitörünüzün desteklediği maksimum yenileme hızını kullanın.
Monitör aktif kapalı modunda takılı kaldı."	Bilgisayar güç anahtarının AÇIK konumunda olması gerekir. Bilgisayar video kartının yuvasına sıkıca oturduğundan emin olun. Monitörün video kablosunun bilgisayara doğru şekilde bağlandığından emin olun. Monitörün video kablosunu kontrol edin ve hiçbir pinin eğrilmediğinden emin olun. Klavye üzerindeki CAPS LOCK tuşuna basarak bilgisayarınızın çalışır durumda olduğunu kontrol edin ve CAPS LOCK LED'ini gözlemleyin. LED, CAPS LOCK tuşuna basıldıktan sonra ya YANMALI ya da SÖNMELİDİR.
Birincil renklerden biri eksik (KIRMIZI, YEŞİL veya MAVİ)	Monitörün video kablosunu kontrol edin ve hiçbir pinin hasar görmediğinden emin olun. Monitörün video kablosunun bilgisayara doğru şekilde bağlandığından emin olun.
Ekran görüntüsü ortalanmamış veya doğru boyutlandırılmamış	Yatay Pozisyon (H-Position) ve Dikey Pozisyonu (V-Position) ayarlayın veya kısayol tuşu (AUTO) tuşuna basın.
Resimde renk kusurları var (beyaz, beyaz görünmüyor)	RGB renk ayarını yapın veya istenilen renk sıcaklığını seçin.
Ekranda yatay veya dikey parazitler	CLOCK ve FOCUS ayarları için Windows 7/8/10/11 kapatma modunu kullanın. Otomatik ayar için kısayol tuşu (AUTO) tuşuna basın.
Düzenleme ve Servis	Lütfen satın aldığınız modelin bulunduğu ülkeye ait Düzenleme ve Servis Bilgileri için CD kılavuzundaki veya <a href="http://www.aoc.com">www.aoc.com</a> adresindeki Destek sayfasına başvurun.

# Teknik Özellikler

## Genel Teknik Özellikler

Panel	Model adı	27E4U		
	Sürüş sistemi	TFT Renkli LCD		
	Görülebilir Görüntü Boyutu	68,6 cm çapraz		
	Piksel aralığı	0,2331 mm (Y) x 0,2331 mm (D)		
	Ekran Rengi	16,7 M Renk		
Diğerleri	Yatay tarama aralığı	30 k~140 kHz (HDMI/DP) 30 k~85 kHz (VGA)		
	Yatay tarama boyutu (Maksimum)	596,736 mm		
	Dikey tarama aralığı	48~120Hz (HDMI/DP) 48~75Hz (VGA)		
	Dikey tarama boyutu (maksimum)	335,664 mm		
	Optimal ön ayarlı çözünürlük	1920x1080@60Hz (HDMI/DP) 1920x1080@75Hz (VGA)		
	Maksimum çözünürlük	1920x1080@120Hz (HDMI/DP) 1920x1080@75Hz (VGA)		
	Tak ve Çalıştır	VESA DDC2B/CI		
	Güç kaynağı	100-240V~, 50/60Hz, 1,5A		
	Güç tüketimi	Tipik (varsayılan parlaklık ve kontrast)	20W	
		Maks. (parlaklık = 100, kontrast = 100)	≤61W	
		Bekleme Modu	≤ 0,5W	
	Isı Dağılımı	Normal Çalışma	68,49 BTU/saat (tipik)	
		Uyku (Bekleme Modu)	<1,71 BTU/saat	
		Kapalı Mod	<0 BTU/saat	
Kapalı Mod (AC Anahtarı)		0 BTU/saat		
Fiziksel Özellikler	Bağlayıcı Türü	HDMI/D-SUB/DisplayPort/AUDIO IN/USB/Kulaklık Çıkışı		
	Sinyal Kablosu Türü	Çıkarılabilir		
Çevresel	Sıcaklık	Çalışma	0°C~40°C	
		Çalışmama	-25°C~55°C	
	Nem	Çalışma	%10~%85 (yoğuşmasız)	
		Çalışmama	%5~%93 (yoğuşmasız)	
	Rakım	Çalışma	0 m~5000 m (0 ft~16404 ft)	
		Çalışmama	0 m~12192 m (0 ft~40000 ft)	



# AOC Monitör Panel Piksel Hatası Politikası

AOC, en yüksek kalitede ürünler sunmayı hedeflemektedir. Sektörün en gelişmiş üretim süreçlerinden bazılarını kullanmakta ve sıkı kalite kontrol uygulamaktayız. Ancak, monitörlerde kullanılan panellerde piksel veya alt piksel hataları bazen kaçınılmazdır.

Hiçbir üretici, tüm panellerin piksel kusurlarından arınmış olacağını garanti edemez; ancak AOC, kabul edilemez sayıda kusuru bulunan herhangi bir monitörün garanti kapsamında tamir edileceğini veya değiştirileceğini garanti eder. Bu bildirim, farklı piksel kusuru türlerini açıklar ve her tür için kabul edilebilir kusur seviyelerini tanımlar. Garanti kapsamında tamir veya değişim hakkı kazanmak için, bir Monitör panelindeki piksel kusuru sayısının bu kabul edilebilir seviyeleri aşması gerekir. Örneğin, bir monitördeki alt piksellerin %0,0004'ünden fazlası kusurlu olamaz.

Ayrıca, AOC, diğerlerine göre daha belirgin olan belirli piksel kusuru türleri veya kombinasyonları için daha yüksek kalite standartları belirler. Bu politika dünya çapında geçerlidir.

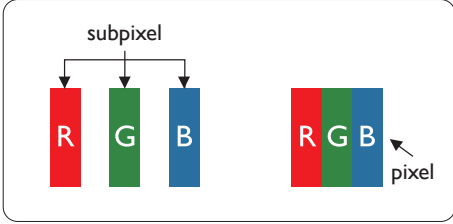

## Pikseller ve Alt Pikseller

Bir piksel veya görüntü elemanı, kırmızı, yeşil ve mavi ana renklerinde üç alt pikselden oluşur. Birçok piksel bir araya gelerek bir görüntüyü oluşturur. Bir pikselin tüm alt pikselleri yanıyor, üç renkli alt piksel birlikte tek bir beyaz piksel olarak görünür. Tümü karanlıksa, üç renkli alt piksel birlikte tek bir siyah piksel olarak görünür. Aydınlatılmış ve karanlık alt piksellerin diğer kombinasyonları, diğer renklerde tek pikseller olarak görünür.

## Piksel Kusuru Türleri

Piksel ve alt piksel kusurları ekranda farklı şekillerde ortaya çıkar. Piksel kusurları iki kategoriye ayrılır ve her kategori içinde çeşitli alt piksel kusuru türleri bulunur.

## Parlak Nokta Kusurları

Parlak nokta kusurları, her zaman yanık veya 'açık' olan piksel veya alt pikseller olarak görünür. Yani, parlak nokta, monitör karanlık bir desen gösterdiğinde ekranda öne çıkan bir alt pikseldir. Parlak nokta kusuru türleri şunlardır:

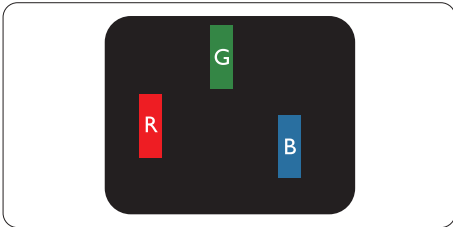

Bir yanık kırmızı, yeşil veya mavi alt piksel.

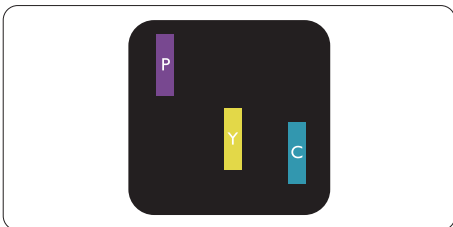

İki bitişik yanık alt piksel:

- Kırmızı + Mavi = Mor
- Kırmızı + Yeşil = Sarı
- Yeşil + Mavi = Cam Göbeği (Açık Mavi)

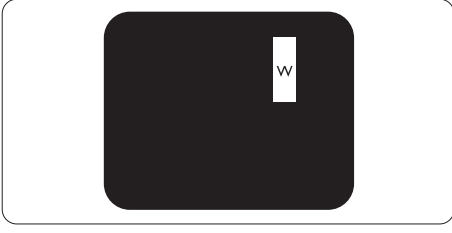

Üç bitişik yanmış alt piksel (bir beyaz piksel).

Not

Kırmızı veya mavi parlak nokta, komşu noktalardan %50 daha parlak olmalıdır; yeşil parlak nokta ise komşu noktalardan %30 daha parlak olmalıdır.

### Siyah Nokta Kusurları

Siyah nokta kusurları, her zaman karanlık veya 'kapalı' olan piksel veya alt pikseller olarak görünür. Yani, karanlık bir nokta, monitör ışık deseni gösterdiğinde ekranda belirginleşen bir alt pikseldir. Bunlar siyah nokta kusuru türleridir.

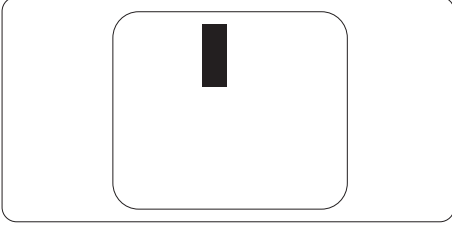

### Piksel Kusurlarının Yakınlığı

Aynı türdeki piksel ve alt piksel kusurları birbirine yakın olduğunda daha belirgin olabileceğinden, AOC piksel kusurlarının yakınlığı için de toleranslar belirlenmiştir.

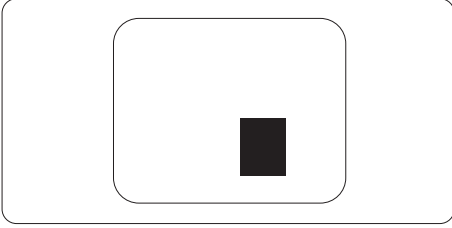

### Piksel Kusuru Toleransları

Garanti süresi içinde piksel kusurları nedeniyle onarım veya değişim hakkı kazanmak için, AOC panel monitörlerdeki monitör panelinde web kılavuzunda listelenen toleransları aşan piksel veya alt piksel kusurları bulunmalıdır.

<b>PARLAK NOKTA KUSURLARI</b>	<b>KABUL EDİLEBİLİR SEVİYE</b>
1 yanık alt piksel	2
2 bitişik yanık alt piksel	1
3 bitişik yanık alt piksel (bir beyaz piksel)	0
İki parlak nokta kusuru arasındaki mesafe*	$\geq 15\text{mm}$
Tüm türlerde toplam parlak nokta kusurları	2
<b>SİYAH NOKTA KUSURLARI</b>	<b>KABUL EDİLEBİLİR SEVİYE</b>
1 koyu alt piksel	5 veya daha az
2 bitişik koyu alt piksel	2 veya daha az
3 bitişik koyu alt piksel	$\leq 1$
İki siyah nokta kusuru arasındaki mesafe*	$\geq 15\text{mm}$
Tüm türlerde toplam siyah nokta kusurları	5 veya daha az
<b>TOPLAM NOKTA KUSURLARI</b>	<b>KABUL EDİLEBİLİR SEVİYE</b>
Tüm türlerde toplam parlak veya siyah nokta kusurları	5 veya daha az

Not

\*: 1 veya 2 bitişik alt piksel kusuru = 1 nokta kusuru.

## Ön Ayarlı Görüntü Modları

STANDART	ÇÖZÜNÜRLÜK (±1Hz)	YATAY FREKANS (KHz)	DİKEY FREKANS (Hz)
VGA	640x480@60Hz	31.469	59.94
	640x480@72Hz	37.861	72.809
	640x480@75Hz	37.500	75.000
MAC MODLARI VGA	640x480@67Hz	35.000	66.667
IBM MODU	720x400@70Hz	31.469	70.087
SVGA	800x600@56Hz	35.156	56.25
	800x600@60Hz	37.879	60.317
	800x600@72Hz	48.077	72.188
	800x600@75Hz	46.875	75.000
MAC MODU SVGA	832x624@75Hz	49.725	74.500
XGA	1024x768@60Hz	48.363	60.004
	1024x768@70Hz	56.476	70.069
	1024x768@75Hz	60.023	75.029
SXGA	1280x1024@60Hz	63.981	60.020
	1280x1024@75Hz	79.976	75.025
WSXC	1280x720@60Hz	44.772	59.855
	1280x960@60Hz	60.000	60.000
WXGA+	1440x900@60Hz	55.935	59.876
WSXGA+	1680x1050@60Hz	64.674	59.883
FHD	1920x1080@60Hz	67.500	60.000
	1920x1080@75Hz	83.923	74.998
	1920x1080@100Hz	110.000	100.000
	1920x1080@120Hz	137.284	120.003

Not: VESA standardına göre, farklı işletim sistemleri ve grafik kartlarının yenileme hızı (alan frekansı) hesaplamalarında belirli bir hata payı (+/-1 Hz) olabilir. Uyumluluğu artırmak amacıyla, bu ürünün nominal yenileme hızı yuvarlanmıştır. Lütfen gerçek ürüne başvurunuz.

## Pin Atamaları

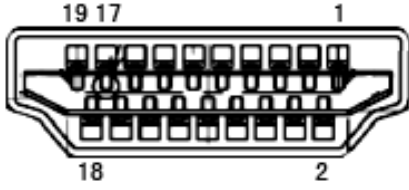

19 Pin Renkli Görüntü Sinyal Kablosu

Pin No.	Sinyal Adı	Pin No.	Sinyal Adı	Pin No.	Sinyal Adı
1.	TMDS Veri 2+	9.	TMDS Veri 0-	17.	DDC/CEC Toprak
2.	TMDS Veri 2 Kalkanı	10.	TMDS Saat +	18.	+5V Güç
3.	TMDS Veri 2-	11.	TMDS Saat Kalkanı	19.	Sıcak Takma Algılama
4.	TMDS Veri 1+	12.	TMDS Saat-		
5.	TMDS Veri 1 Kalkanı	13.	CEC		
6.	TMDS Veri 1-	14.	Rezerve Edilmiş (Cihazda N.C.)		
7.	TMDS Veri 0+	15.	SCL		
8.	TMDS Veri 0 Kalkanı	16.	SDA		

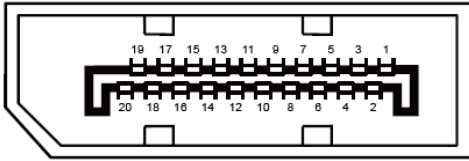

20 Pin Renkli Görüntü Sinyal Kablosu

Pin No.	Sinyal Adı	Pin No.	Sinyal Adı
1	ML_Kanal 3 (n)	11	GND
2	GND	12	ML_Kanal 0 (p)
3	ML_Kanal 3 (p)	13	YAPI1
4	ML_Kanal 2 (n)	14	YAPI2
5	GND	15	AUX_CH(p)
6	ML_Kanal 2 (p)	16	GND
7	ML_Kanal 1 (n)	17	AUX_CH(n)
8	GND	18	Sıcak Takma Algılama
9	ML_Kanal 1 (p)	19	DP_PWR Geri Dönüş
10	ML_Kanal 0 (n)	20	DP_PWR

# Tak ve Çalıştır

## Tak ve Çalıştır DDC2B Özelliği

Bu monitör, VESA DDC STANDARDI'na uygun olarak VESA DDC2B özellikleriyle donatılmıştır. Bu özellik, monitörün kimliğini ana sisteme bildirmesine ve kullanılan DDC seviyesine bağlı olarak görüntü yetenekleri hakkında ek bilgiler iletmesine olanak sağlar.

DDC2B, I2C protokolüne dayanan çift yönlü bir veri kanalıdır. Ana sistem, DDC2B kanalı üzerinden EDID bilgisi talep edebilir.

**HDMI®**  
HIGH-DEFINITION MULTIMEDIA INTERFACE