

AOC GAMING



دليل استخدام

24G50F

AOC GAMING MONITOR

١	السلامة
١	المفاهيم الترميزية
	الطاقة ٢
٣	التثبيت
٤	التنظيف
٥	غير ذلك
٦	الإعداد
٦	محتويات العبوة
٧	إعداد الحامل والقاعدة
٨	ضبط زاوية الرؤية
٩	توصيل الشاشة
١٠	التحضير لتثبيت ذراع التعليق على الحائط الاختياري
١١	وظيفة Adaptive-Sync
١٢	وظيفة التوافق مع NVIDIA G-SYNC
١٣	HDR
١٤	الضبط
١٤	مفاتيح التشغيل السريع
١٥	إعداد المعلومات المعروضة على الشاشة
٦١	Game Setting (إعداد الألعاب)
١٨	Picture (الصورة)
٢٠	Settings (الإعدادات)
٢١	Audio (يتوص)
٢٢	OSD Setup (إعداد المعلومات المعروضة على الشاشة)
٢٣	Information (معلومات)
٢٤	مؤشر بيان الحالة
٢٥	استكشاف الأعطال وإصلاحها
٢٦	المواصفات
٢٦	مواصفات عامة
٢٧	أوضاع العرض المعدة مسبقاً
٢٨	تعيين الدبابيس
٢٩	التوصيل والتشغيل

السلامة

المفاهيم الترميزية

توضح الأقسام الفرعية التالية المفاهيم الترميزية المستخدمة في هذا الدليل؛

الملاحظات والتنبيهات والتحذيرات

قد تكون قوالب النصوص الواردة في هذا الدليل مرفقة برموز ومكتوبة بخط عريض أو مائل. وهذه القوالب عبارة عن ملاحظات وتنبيهات وتحذيرات يتم استخدامها على النحو التالي:



ملاحظة: تشير الملاحظة إلى معلومات مفيدة تساعدك على استخدام نظام الكمبيوتر على النحو الأمثل.





تنبيه: يشير التنبيه إلى وجود أضرار محتملة قد تؤدي إلى تلف الجهاز أو فقدان البيانات كما يرشدك إلى كيفية تجنب المشكلات المماثلة.





تحذير: تحذير يشير إلى احتمال التعرض لإصابة جسدية كما يرشدك إلى كيفية تجنب المشكلة. قد تظهر بعض التحذيرات بتنسيقات بديلة وقد لا تكون مرفقة برموز. وفي الحالات المماثلة، فإن العرض المحدد للتحذير يكون مصرح به من قبل السلطة التنظيمية.

الطاقة

 ينبغي تشغيل الشاشة باستخدام مصدر تيار كهربائي من النوع الموضح على الملصق الخاص بها فقط. وفي حال عدم التأكد من نوع التيار الكهربائي المتاح في منزلك، اتصل بالموزع أو بشركة الكهرباء المحلية.

 الشاشة مزودة بقباس مؤرض ذي ثلاثة-دبابيس، قابس مزود بدبوس تأريض ثالث، وكأحد خصائص الأمان، لا يتناسب هذا القابس إلا مع مقبس الطاقة المؤرض. في حالة عدم توافق المقبس مع القابس ثلاثي الأسلاك، استعن بفني كهرباء لتركيب المقبس الصحيح أو استخدم مهابىء لتأريض الشاشة بأمان، لا تقم بإبطال غرض السلامة الخاص بقابس التوصيل الأرضي.

 قم بفصل الشاشة أثناء العواصف البرقية أو في حالة عدم استخدامها لفترة طويلة، حيث يعمل ذلك على حمايتها من التلف الذي قد يلحق بها نتيجة التدفق المفاجئ للتيار الكهربائي.

 لا تقم بالتحميل الزائد على مقسمات التيار أو كبلات الإطالة، فقد يؤدي ذلك إلى حدوث حريق أو صدمة كهربائية.

 لضمان الحصول على جودة تشغيل مناسبة، لا تستخدم الشاشة إلا مع أجهزة الكمبيوتر المدرجة في قائمة UL والمجهزة بمقابس مهيأة بحيث تناسب الجهد الكهربائي من 100 إلى 240 فولت تيار متردد، وتيار 5 أمبير على الأقل.

 ينبغي تركيب مقبس التيار الموجود على الحائط بالقرب من الشاشة بحيث يمكن الوصول إليه بسهولة.
المصنّعون: شركة تين باو الصناعية المحدودة.
النموذج: S025ADP1900131

التثبيت

⚠️ تجنب وضع الشاشة على عربة أو كتيفة أو طاولة غير ثابتة أو حامل أو حامل ثلاثي غير ثابت، فقد يتسبب سقوطها في إصابة الشخص الذي يستخدمها وإتلافها. احرص على استخدام عربة أو حامل أو حامل ثلاثي أو كتيفة أو طاولة موصى بها من الجهة المصنعة أو التي تم شراؤها مع المنتج فقط. اتبع التعليمات الواردة من الجهة المصنعة عند تثبيت المنتج واستخدم ملحقات التثبيت الموصى بها من قبل الجهة المصنعة، كما ينبغي توخي الحذر والعناية عند نقل المنتج والمنضدة المتحركة معاً.

⚠️ لا تدفع بأي جسم داخل الفتحات الموجودة بالغللاف الخارجي للشاشة، فقد ينتج عن ذلك حدوث أعطال في أجزاء الدائرة الكهربائية مما يؤدي إلى حدوث حريق أو صدمة كهربائية. ولا تقم أبداً بسكب سوائل على الشاشة.

⚠️ تجنب وضع الجزء الأمامي من الشاشة على الأرض.

⚠️ في حالة تثبيت الشاشة على حائط أو رف، استخدم أدوات التثبيت المعتمدة من الجهة المصنعة واتباع التعليمات الخاصة بها.

⚠️ لتجنب تلف محتمل مثل تقشر اللوحة من الإطار، تأكد من عدم إمالة الشاشة لأسفل بزوايا أكبر من 5- درجات. إذا تم تجاوز الحد الأقصى لقياس زاوية الإمالة لأسفل البالغ 5- درجات، فلن يكون تلف الشاشة مشمولاً بالضمان.

⚠️ اترك مساحة خالية حول الشاشة كما هو موضح أدناه، إذ يؤدي عدم القيام بذلك إلى نقص دوران الهواء، ومن ثم ارتفاع درجة الحرارة مما قد يؤدي إلى نشوب حريق أو إلحاق الضرر بالشاشة.

اطلع أدناه على مسافات التهوية الموصى بها حول الشاشة عند تثبيتها على الحائط أو على الحامل:

تثبيت الشاشة باستخدام حامل

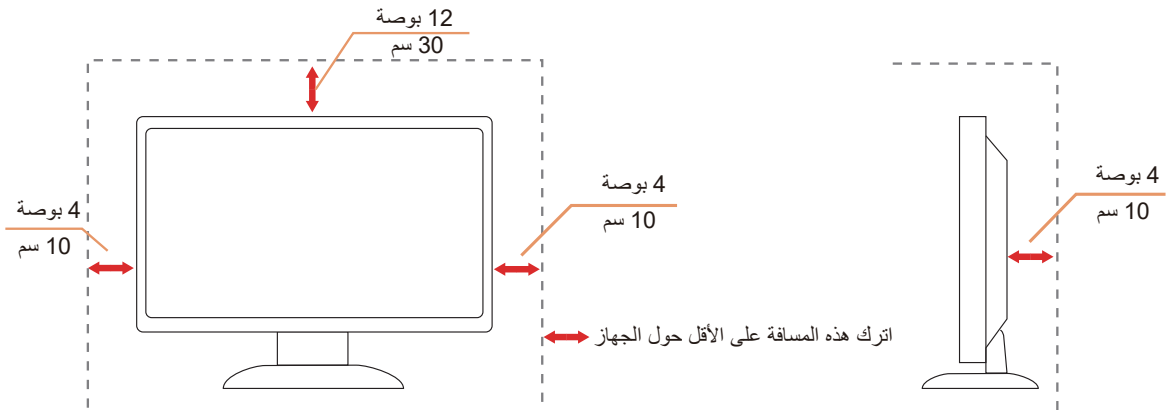

التنظيف

⚠️ قم بتنظيف الغلاف الخارجي بقطعة قماش على نحو منتظم، يمكنك استخدام منظف معتدل لمسح البقع بدلاً من المنظف القوي الذي قد يؤدي إلى كسر الغلاف الخارجي للمنتج.

⚠️ تأكد من عدم تسرب المنظف إلى المنتج عند التنظيف، ويجب كذلك ألا تكون قطعة قماش التنظيف خشنة حتى لا تؤدي إلى خدش سطح الشاشة.



⚠️ يرجى فصل كبل الطاقة قبل تنظيف المنتج.

غير ذلك

! في حالة انبعاث رائحة غريبة من المنتج أو أصوات أو دخان، قم بفصل قابس الطاقة على الفور والاتصال بمركز الصيانة.

! تأكد من عدم سد فتحات التهوية بمنضدة أو ستارة.

! لا تعرض شاشة LCD لاهتزازات شديدة أو صدمات قوية أثناء التشغيل.

! تجنب الطرق على الشاشة أو إسقاطها أثناء التشغيل أو النقل.

! يجب أن تتوفر لأسلاك الطاقة موافقات السلامة المناسبة. بالنسبة إلى ألمانيا، يجب أن تتمتع بالموصفات H03VV-F/H05VV-F, 3G, 0.75 mm² أو أفضل. بالنسبة إلى البلدان الأخرى، تُستخدم الأنواع المناسبة حسب كل بلد.

! قد يتسبب ضغط الصوت الزائد الصادر من سماعات أذن أو سماعات رأس في فقدان حاسة السمع. يؤدي ضبط موازن الصوت على الحد أقصى إلى زيادة فوالتنية خرج سماعات الأذن وسماعات الرأس؛ مما يتسبب في ارتفاع مستوى ضغط الصوت.

الإعداد

محتويات العبوة

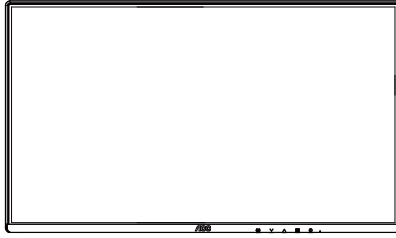

Quick Start Guide

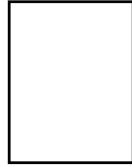

Warranty Card



Stand



Base



Power Cable



Adapter



HDMI Cable



DisplayPort Cable

* لا تتوفر كل كبلات الإشارة في كل البلدان والمناطق. يرجى التحقق من الموزع المحلي أو المكتب الفرعي التابع لشركة AOC.

إعداد الحامل والقاعدة

يُرجى اتباع الخطوات الموضحة أدناه لإعداد القاعدة أو إزالتها.

الإعداد:

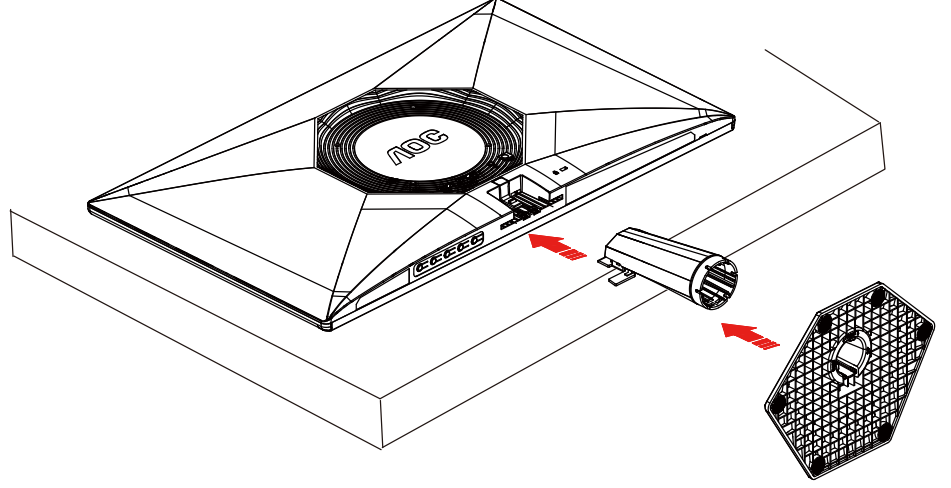

الإزالة:

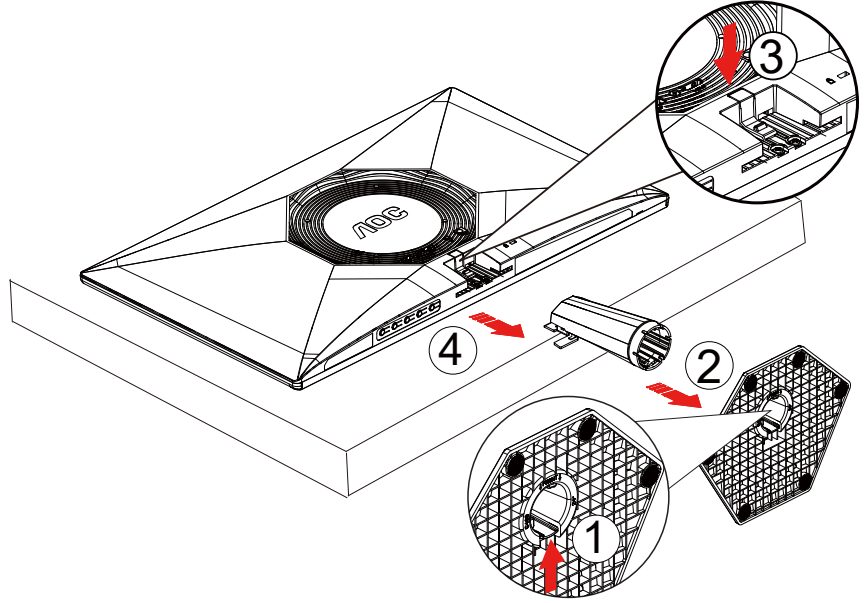

ملاحظة: قد يختلف تصميم الشاشة عن المبين في الرسوم التوضيحية.

ضبط زاوية الرؤية

للحصول على أفضل تجربة مشاهدة، يوصى المستخدم بالتأكد من قدرته على النظر إلى وجهه بالكامل في الشاشة، ثم ضبط زاوية الشاشة حسبما يفضل. يمكنك ضبط الشاشة كما هو موضح أدناه:

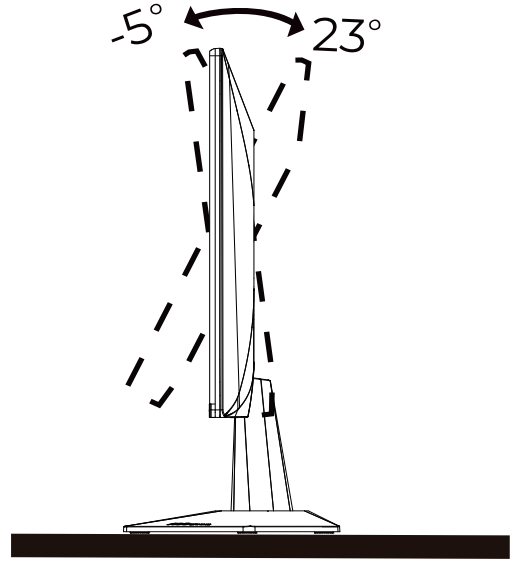

ملاحظة: 

تجنب لمس شاشة LCD عند تغيير الزاوية، فقد يؤدي ذلك إلى إلحاق الضرر بالشاشة أو كسرها.

توصيل الشاشة

توصيلات الكبلات الموجودة بالجزء الخلفي من الشاشة وجهاز الكمبيوتر:

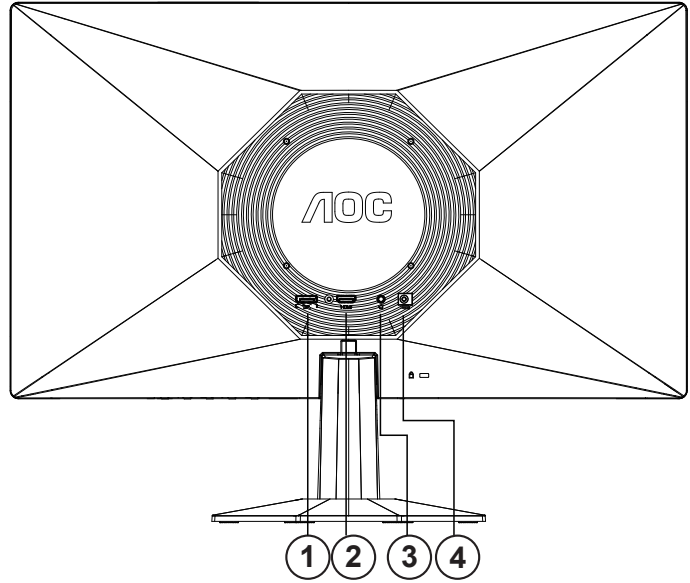

- ١ - DisplayPort
- ٢ - HDMI
- ٣ - سماعة الأذن
- ٤ - الطاقة

التوصيل بالكمبيوتر

- ١ - قم بتوصيل سلك الطاقة بالجزء الخلفي من شاشة العرض بطريقة محكمة.
 - ٢ - قم بإيقاف تشغيل الكمبيوتر وقم بفصل كبل الطاقة.
 - ٣ - قم بتوصيل كبل الإشارة الخاص بشاشة العرض بموصل الفيديو الموجود على الجزء الخلفي من الكمبيوتر.
 - ٤ - قم بتوصيل سلك الطاقة الخاص بالكمبيوتر وشاشة العرض بمأخذ تيار كهربائي قريب.
 - ٥ - قم بتشغيل الكمبيوتر وشاشة العرض.
- في حالة ظهور صورة على الشاشة، تكون عملية التركيب والتوصيل قد تمت بنجاح. ولكن في حالة عدم ظهور صورة، انظر حل المشكلات.
لحماية الجهاز، احرص دائمًا على إغلاق جهاز الكمبيوتر وشاشة LCD قبل التوصيل.

ي رايتخلا طناحا وءع ق يلعتا عارذ بيكرتا ريضحتا

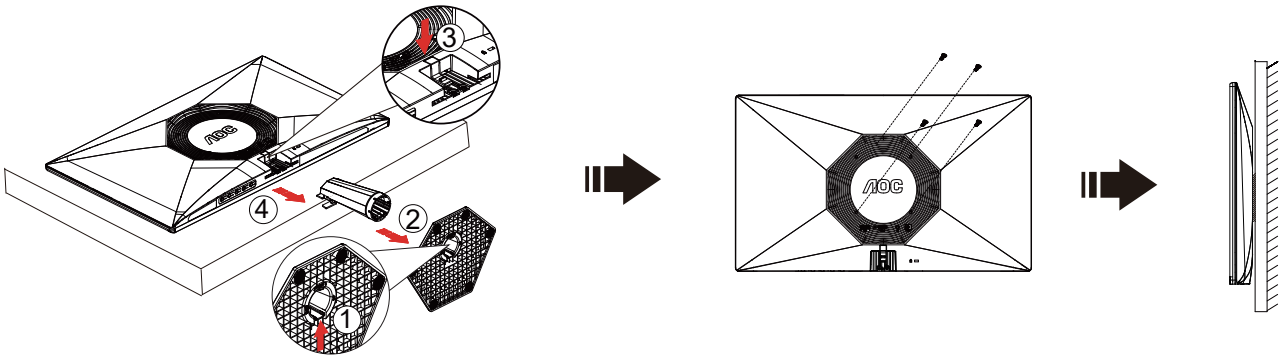

يمكن تركيب الشاشة على ذراع معلق بالحائط يتم شراؤه على حدة. قم بفصل الطاقة قبل هذا الإجراء. اتبع الخطوات التالية:

1. قم بإزالة القاعدة.
2. اتبع تعليمات المصنِّع لتجميع الذراع المعلق على الحائط.
3. ضع الذراع المعلق في الحائط على مؤخرة الشاشة. قم بمحاذاة الفتحات الموجودة في الذراع مع الفتحات الموجودة بالشاشة.
4. قم بتركيب 4 مسامير في الفتحات وقم بإحكام ربطها.
5. أعد توصيل الكبلات. راجع دليل المستخدم المرفق مع ذراع التعليق بالحائط الاحتياطي للحصول على تعليمات بشأن التركيب في الحائط.

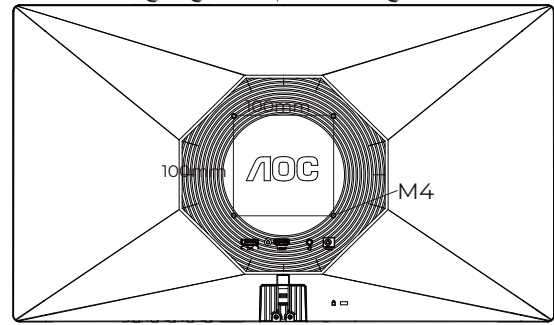

M4 * (9+X) : طئاح وءع تيبيثتلا ي غارب تا فاص او م
(طئاح وءع تيبيثتلا ءفي تآك كئمس = X) مم

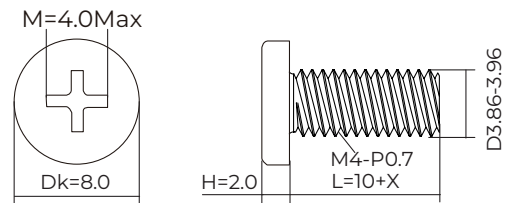

ملاحظة: لا تتوافر فتحات مسامير التعليق VESA مع كافة الطرازات، برجاء التحقق من ذلك مع الموزع أو الإدارة الرسمية لشركة. تواصل دائمًا مع المصنِّع لمعرفة كيفية التركيب باستخدام كُنيفة تثبيت على حائط.

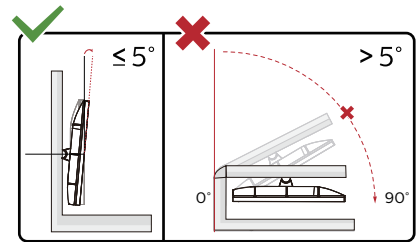

* قد يختلف تصميم الشاشة عن المبين في الرسوم التوضيحية.

⚠ تحذير

- لتجنب تلف محتمل في الشاشة مثل تقشر اللوحة، تأكد من عدم إمالة الشاشة لأسفل بزاوية أكبر من ٥ درجات.
- ا تضغط على الشاشة أثناء ضبط زاويتها. أمسكها من الإطار فقط.

وظيفة Adaptive-Sync

- 1- تعمل وظيفة Adaptive-Sync باستخدام DisplayPort/HDMI
- 2- بطاقة الرسومات المتوافقة: في ما يلي قائمة البطاقات الموصى بها، ويمكن التحقق منها من خلال زيارة www.AMD.com بطاقات الرسومات

- Radeon™ RX Vega ١ سلسلة
- Radeon™ RX ٥٠٠
- Radeon™ RX ٤٠٠ series
- (باستثناء سلسلة R٩ ٢٦٥/X, R٧ ٢٧٠/X, R٩ ٢٧٠/X) Radeon™ R٩/R٧ ٣٠٠
- (٢٠١٦) Radeon™ Pro Duo
- Radeon™ R٩ Nano
- Radeon™ R٩ Fury
- (باستثناء سلسلة R٩ ٢٨٠/X, R٩ ٢٧٠/X) Radeon™ R٩/R٧ ٢٠٠

المعالجات

- AMD Ryzen ٧ ٢٧٠٠U
- AMD Ryzen ٥ ٢٥٠٠U
- AMD Ryzen ٥ ٢٤٠٠G
- AMD Ryzen ٣ ٢٣٠٠U
- AMD Ryzen ٣ ٢٢٠٠G
- AMD PRO A١٢-٩٨٠٠
- AMD PRO A١٢-E-٩٨٠٠
- AMD PRO A١٠-٩٧٠٠
- AMD PRO A١٠-E-٩٧٠٠
- AMD PRO A٨-٩٦٠٠
- AMD PRO A٦-٩٥٠٠
- AMD PRO A٦-E-٩٥٠٠
- AMD PRO A١٢-٨٨٧٠
- AMD PRO A١٢-E-٨٨٧٠
- AMD PRO A١٠-٨٧٧٠
- AMD PRO A١٠-E-٨٧٧٠
- AMD PRO A١٠-B-٨٧٥٠
- AMD PRO A٨-B-٨٦٥٠
- AMD PRO A٦-٨٥٧٠
- AMD PRO A٦-E-٨٥٧٠
- AMD PRO A٤-B-٨٣٥٠
- AMD A١٠-K-٧٨٩٠
- AMD A١٠-K-٧٨٧٠
- AMD A١٠-K-٧٨٥٠
- AMD A١٠-٧٨٠٠
- AMD A١٠-K-٧٧٠٠
- AMD A٨-K-٧٦٧٠
- AMD A٨-K-٧٦٥٠
- AMD A٨-٧٦٠٠
- AMD A٦-K-٧٤٠٠

وظيفة التوافق مع NVIDIA G-SYNC

١. تعمل وظيفة التوافق مع NVIDIA G-SYNC باستخدام DisplayPort
٢. للاستمتاع بتجربة ألعاب مثالية باستخدام NVIDIA G-SYNC, يلزم شراء بطاقة وحدة معالجة رسومات NVIDIA تدعم G-SYNC.

متطلبات نظام G-SYNC

كمبيوتر مكتبي موصل بشاشة G-SYNC:
بطاقات الرسومات المدعومة: تتطلب ميزات G-SYNC بطاقات رسومات NVIDIA GeForce® GTX 650 Ti BOOST أو أعلى.
برنامج التشغيل: R340.52 أو أحدث
نظام التشغيل:

Windows 11

Windows 10

Windows 8.1

Windows 7

متطلبات النظام: يجب دعم تقنية DisplayPort 1.2 الخاصة بوحدة معالجة الرسومات.

كمبيوتر دفتري موصل بشاشة G-SYNC:
بطاقات الرسومات المدعومة: بطاقات رسومات NVIDIA GeForce® GTX 980M أو GTX 970M أو GTX 965M GPU أو أعلى
برنامج التشغيل: R340.52 أو أعلى
نظام التشغيل:

Windows 11

Windows 10

Windows 8.1

Windows 7

متطلبات النظام: يجب دعم تقنية DisplayPort 1.2 المستمدة مباشرة من وحدة معالجة الرسومات.

تفاصيل إضافية: <https://www.nvidia.com/en-us/support>، NVIDIA G-SYNC، لوجو تامل عملنا نم ديزمل

HDR

قد تنشيط الشاشة وظيفة HDR تلقائيًا في حالة توافق المشغل والمحتوى. الرجاء الاتصال بمصنّع الجهاز وموفر المحتوى للحصول على معلومات حول توافق الجهاز والمحتوى. الرجاء تحديد «إيقاف» لوظيفة HDR عند عدم الحاجة إلى وظيفة التنشيط التلقائي.

ملاحظة:

- ١- لا يلزم ضبط أي إعدادات خاصة لواجهة DisplayPort/HDMI في إصدارات WIN١٠ الأقل (الأقدم) من ٧١٧٠٣.
- ٢- تتوفر واجهة HDMI فقط، ولا يمكن أن تعمل واجهة DisplayPort في إصدار ٧١٧٠٣ WIN١٠.
- ٣- إعدادات العرض:
 - a. يتم تعيين دقة العرض على 1080*1920، وتعيين HDR مسبقًا على تشغيل.
 - b. بعد دخول أحد التطبيقات، يمكن تحقيق أفضل تأثير HDR عند تغيير درجة الدقة إلى 1080*1920 (إن توفرت).

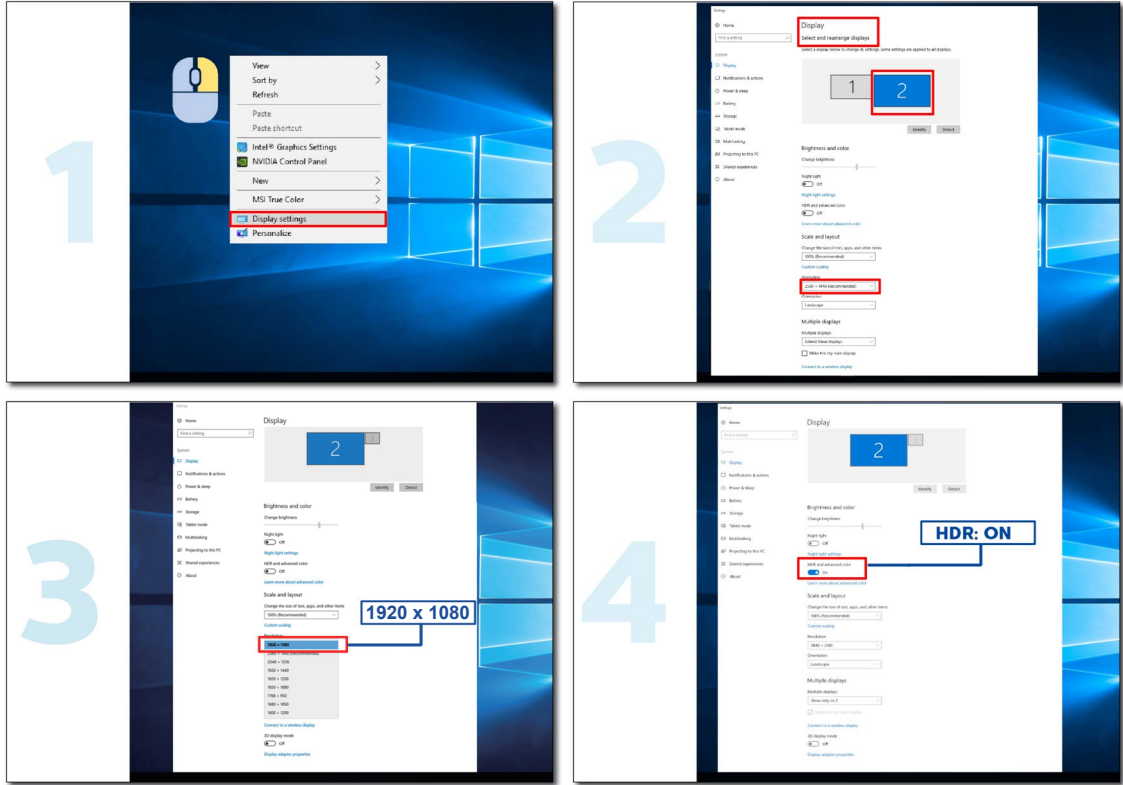

الضبط

مفاتيح التشغيل السريع

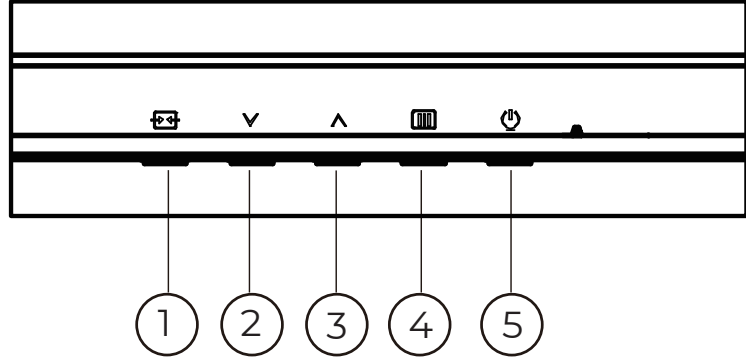

1	المصدر/خروج
2	وضع الألعاب
3	النقطة المركزية
4	القائمة/إدخال
5	الطاقة

القائمة/إدخال

اضغط لعرض قائمة المعلومات أو لتأكيد الاختيار.

الطاقة

اضغط على زر الطاقة لتشغيل شاشة العرض أو إيقاف تشغيلها.

النقطة المركزية

عند عدم وجود أي قائمة معلومات معروضة على الشاشة، اضغط على زر Dial Point (النقطة المركزية) لإظهار/إخفاء النقطة المركزية.

وضع الألعاب/يسار

عند عدم وجود أي قائمة معلومات معروضة على الشاشة، اضغط على المفتاح «الأيسر» لفتح وظيفة وضع الألعاب، ثم اضغط على المفتاح «الأيسر» أو «الأيمن» لتحديد وضع ألعاب (FPS أو RTS أو Racing أو Gamer 1 أو Gamer 2 أو Gamer 3) حسب أنواع الألعاب المختلفة.









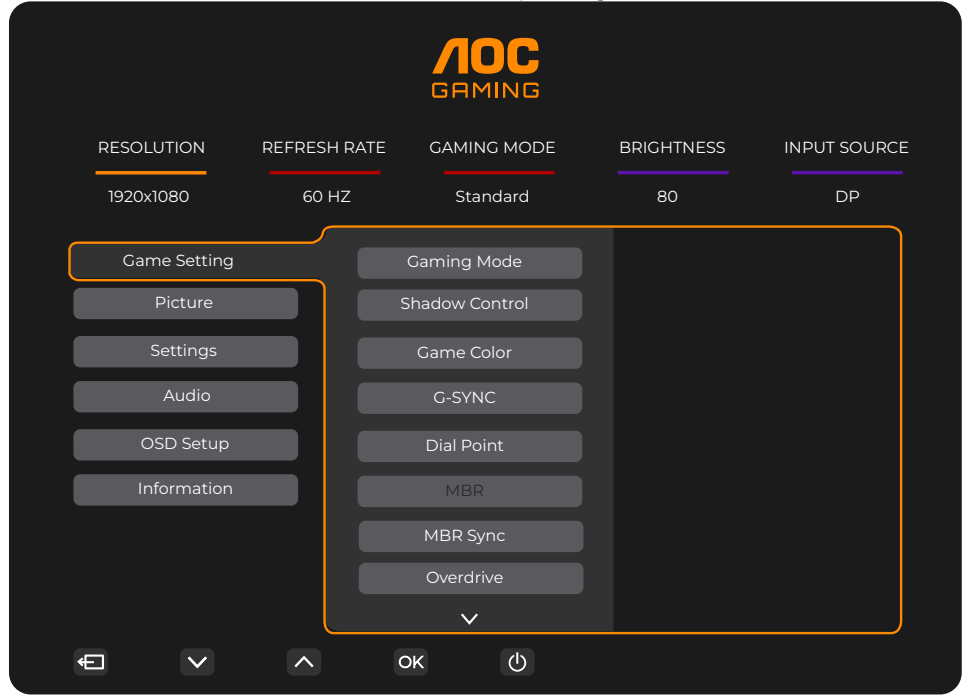



المصدر/خروج

عند إغلاق قائمة المعلومات المعروضة على الشاشة، سيؤدي الضغط على الزر Source/Exit (المصدر/خروج) نفس وظيفة مفتاح التشغيل السريع للمصدر. (OSD تم إيقاف نم جورخلل) جورخ ح اتفمك رزلا اذه لمعي ، تطشن OSD تم إيقاف نوكت امدن ع.

إعداد المعلومات المعروضة على الشاشة

تعليمات أساسية وبسيطة عن مفاتيح التحكم.



- ١- اضغط على  زر القائمة لتنشيط نافذة المعلومات المعروضة على الشاشة.
- ٢- اضغط على زر السهم  الأيسر أو  الأيمن للتنقل عبر الوظائف. بمجرد تحديد الوظيفة المطلوبة، اضغط على  /  زر القائمة لتنشيطها.
- ٣- اضغط على زر السهم  الأيسر أو  الأيمن لتغيير إعدادات الوظيفة المحددة. اضغط على الزر  /  Exit (خروج) للخروج. إذا أردت تعديل أية وظيفة أخرى، كرر الخطوات ٢ و ٣.
- ٤- وظيفة قفل المعلومات المعروضة على الشاشة: لقفل المعلومات المعروضة على الشاشة، اضغط مع الاستمرار على  زر القائمة عندما تكون الشاشة متوقفة عن العمل واضغط  زر الطاقة لتنشيط الشاشة. لإلغاء قفل المعلومات المعروضة على الشاشة، اضغط مع الاستمرار على  زر القائمة عندما تكون الشاشة متوقفة عن العمل واضغط  زر الطاقة لتنشيط الشاشة.

ملاحظات:

- ١- إذا كان المنتج به مصدر دخل واحد للإشارة، يتم تعطيل عنصر «تحديد الإدخال».
- ٢- إذا كانت دقة إشارة الإدخال هي الدقة الأصلية أو G-SYNC/Adaptive-Sync، فإن عنصر «نسبة الصورة» غير صالح.

(إعدادات الألعاب) Game Setting

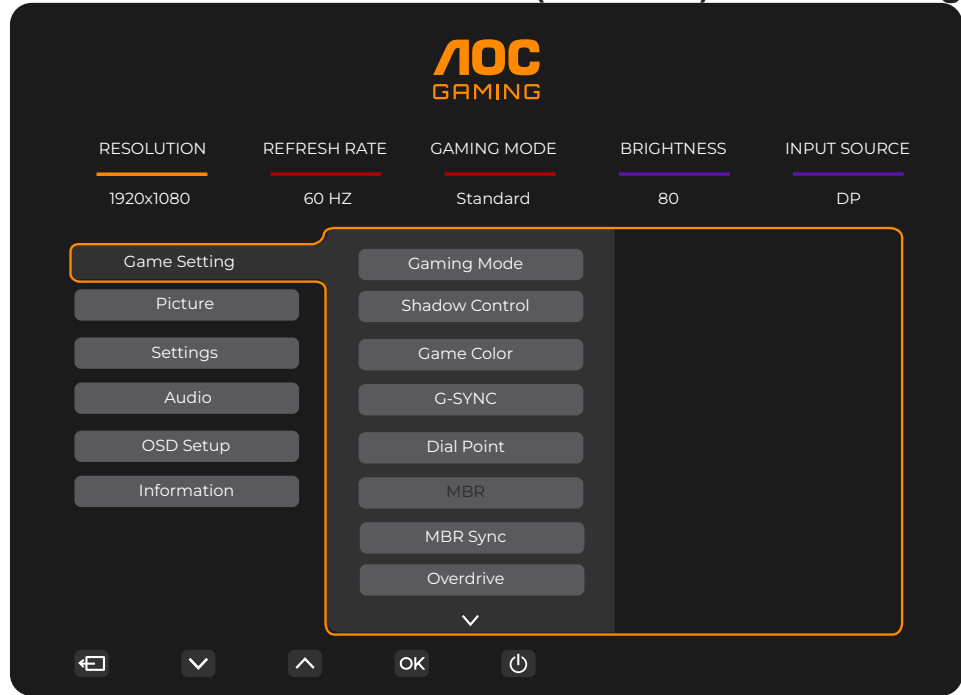

تحسين قابلية القراءة في ألعاب الويب والجوال المناسبة.	Standard (يسايق)	
لتشغيل ألعاب FPS. تحسين تفاصيل مستوى اللون الأسود في السمات الداكنة.	FPS (تصويب منظور الشخص الأول)	Gaming Mode (وضع الألعاب)
لتشغيل ألعاب RTS. تحسين جودة الصورة.	RTS (استراتيجية الوقت الحقيقي)	
لتشغيل ألعاب السباق، وتوفير أسرع وقت استجابة وتشبع عالي للألوان.	Racing (السباق)	
حفظ إعدادات المستخدم المفضلة باسم اللاعب ١.	١ Gamer (اللاعب ١)	
حفظ إعدادات المستخدم المفضلة باسم اللاعب ٢.	٢ Gamer (اللاعب ٢)	
حفظ إعدادات المستخدم المفضلة باسم اللاعب ٣.	٣ Gamer (اللاعب ٣)	
القيمة الافتراضية للإعداد Shadow Control (التحكم بالظلال) هي 0، ويمكن للمستخدم بعد ذلك ضبط زيادات من 0 إلى 02 للحصول على صورة أوضح. إذا كانت الصورة مظلمة جدًا بحيث لا يمكن رؤية التفاصيل بوضوح، قم بضبطها من 0 إلى 20 للحصول على صورة واضحة. إذا كانت الصورة بيضاء جدًا بحيث لا يمكن رؤية التفاصيل بوضوح، قم بضبطها من 20 إلى 0 للحصول على صورة أوضح.	٢٠٠٠	Shadow Control (الظلال في مكحلتا)
سيوفر لون اللعبة مستوى من ٠ إلى ٢٠ لضبط درجة التشبع للحصول على صورة أفضل. ممكن وظيفة G-SYNC Compatible/Adaptive-Sync أو عطلها.	٢٠٠٠	Game Color (تبع للون)
تذكير بشأن تشغيل المزامنة التكيفية: عندما تكون ميزة G-SYNC Compatible/Adaptive-Sync (المزامنة التكيفية) ممكنة، قد يوجد فلاش في بعض بيئات الألعاب.	On (تشغيل) / Off (إيقاف)	G-SYNC
وظيفة "Dial Point" (نقطة التصويب) تضع مؤشر تصويب في منتصف الشاشة لمساعدة اللاعبين على تشغيل ألعاب التصويب من منظور الشخص الأول (FPS) من خلال تصويب دقيق ومحكم.	On (إيقاف) / Off (تشغيل) / Dynamic / (يكيديمان يد)	Dial Point (بيووصلتلا تطقن)
توفر وظيفة RBM (تقليل الضبابية أثناء الحركة) مستويات ضبط من 0 إلى 02 لتقليل الضبابية أثناء الحركة. ملاحظة: يمكن تعديل وظيفة MBR عند إيقاف تشغيل Adaptive-Sync ومعدل التحديث $75\text{Hz} \leq$. سيفقل سطوع الشاشة مع زيادة قيمة التعديل.	٢٠٠٠	MBR
تعطيل ميزة مزامنة إزالة التشوه الناتج عن الحركة أو تمكينها ملاحظة: يمكن ضبط وظيفة مزامنة MBR عندما يتم تشغيل G-SYNC Compatible / Adaptive-Sync ، ومعدل التحديث $57\text{Hz} \leq$.	On (تشغيل) / Off (إيقاف)	MBR Sync (موشتللا تلاماز) (تلكرحتلا ن ع مجانلا)

<p>ضبط زمن الاستجابة.</p> <p>ملاحظة:</p> <p>1- إذا ضبط المستخدم "OverDrive" (تسريع زمن الاستجابة) على "Fastest" (الأسرع)، فقد تنتشوه الصورة المعروضة. يمكن للمستخدم ضبط مستوى تسريع زمن الاستجابة أو إيقاف تشغيله حسبما يفضل.</p> <p>2- وظيفة "Extreme" (فائق السرعة) اختيارية عند إيقاف تشغيل ميزة المزامنة التكميلية وعندما يكون معدل التحديث أكبر من أو يساوي 75 هرتز.</p> <p>3- سيزيد سطوع الشاشة عند تشغيل وظيفة "Extreme" (فائق السرعة).</p>	(يداع) Normal	Overdrive (لإيقاف تشغيل التلا (ديإزلا
	(عيرسا) Fast	
	(عرسا) Faster	
	(عرسال) Fastest	
	(ةعرسالقئاف) Extreme	
عرض التردد الرأسي في الزاوية المحددة	إيقاف / يمين لأعلى / يمين لأسفل / يسار لأسفل / يسار لأعلى	Frame Counter (تاراطالاداع)

ملاحظة:

- 1) عندما يتم تمكين "وضع HDR" تحت "الصورة"، لا يمكن ضبط العناصر "التحكم في الظل" و "لون اللعبة".
- 2) عندما لا يتم تعيين "HDR" تحت "الصورة" على "إيقاف"، لا يمكن ضبط العناصر "وضع الألعاب" و "التحكم في الظل" و "لون اللعبة" و "MBR" و "مزامنة Extreme". "MBR" تحت "Overdrive" غير متاح.
- 3) عندما يتم تعيين "مساحة الألوان" تحت "الصورة" إلى sRGB، لا يمكن ضبط العناصر "التحكم في الظل" و "لون اللعبة".

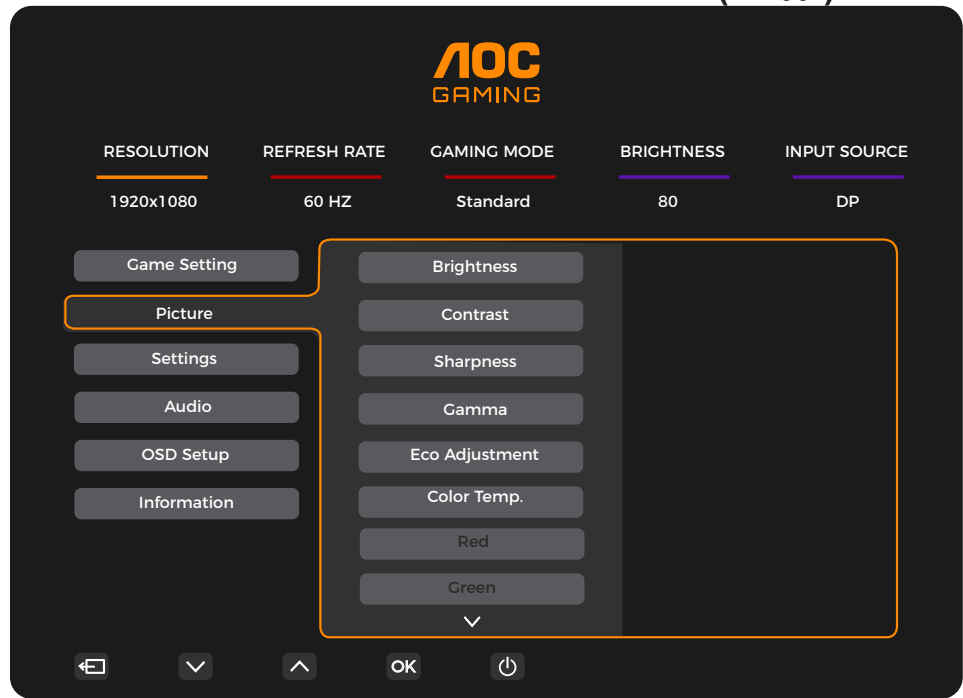

ضبط درجة سطوح الإطار.	10000	Brightness (السطوح)
التباين من السجل الرقمي.	10000	Contrast (التباين)
ضبط الوضوح	10000	Sharpness (تدح)
اماج طبض	1.8 / 2.0 / 2.2 / 2.4 / 2.6	Gamma (جاما)
الوضع القياسي	Standard (قياسي)	Eco Adjustment عضولاً طبض (يداصتقالا)
وضع النص	Text (نص)	
وضع الإنترنت	Internet (الإنترنت)	
وضع الألعاب	Game (الألعاب)	
وضع الأفلام	Movie (فيلم)	
وضع الرياضة	Sports (رياضة)	
وضع القراءة	Reading (قراءة)	
استعادة درجة حرارة اللون الدافئة من EEPROM.	Warm (دافئ)	
استعادة درجة حرارة اللون العادية من EEPROM.	Normal (عادي)	
استعادة درجة حرارة اللون الباردة من EEPROM.	Cool (بارد)	
استعادة درجة حرارة اللون من EEPROM.	User (المستخدم)	
اكتساب اللون الأحمر من السجل الرقمي.	10000	Red (أحمر)
اكتساب اللون الأخضر من السجل الرقمي.	10000	Green (أخضر)
اكتساب اللون الأزرق من السجل الرقمي.	10000	Blue (أزرق)
رمحألاً عبشت	0-100	رمحألاً نوللا عبشت طبض
رضخألاً عبشت	0-100	رضخألاً نوللا عبشت طبض

قرزألا عبشت	0-100	قرزألا عبشت طبيض
يوامسلا عبشت	0-100	يوامسلا نوللا عبشت طبيض
يناوجرألا عبشت	0-100	نوللا عبشت طبيض يناوجرألا
رفصألا عبشت	0-100	رفصألا نوللا عبشت طبيض
رمحألا جردت	0-100	رمحألا نوللا جردت طبيض
رضخألا جردت	0-100	رضخألا نوللا جردت طبيض
قرزألا جردت	0-100	قرزألا نوللا جردت طبيض
يوامسلا جردت	0-100	يوامسلا نوللا جردت طبيض
يناوجرألا جردت	0-100	نوللا جردت طبيض يناوجرألا
رفصألا جردت	0-100	رفصألا نوللا جردت طبيض
عین ملف تعريف HDR حسب متطلبات الاستخدام التي تريد استيفاؤها. ملاحظة: عند اكتشاف محتوى HDR، لن يظهر خيار HDR لضبطه.	(لي غشت فاق ي!) Off	HDR
	DisplayHDR	
	HDR Picture (صورة بالنطاق الديناميكي العالي)	
	HDR Movie (فيلم بالنطاق الديناميكي العالي)	
تم تحسين هذه الميزة لتعزيز ألوان الصورة وتباينها لتمثيل تأثير RDH. ملاحظة: عند اكتشاف محتوى HDR، لن يظهر خيار HDR لضبطه.	(لي غشت فاق ي!) Off	HDR Mode (وضع النطاق الديناميكي العالي)
	HDR Picture (صورة بالنطاق الديناميكي العالي)	
	HDR Movie (فيلم بالنطاق الديناميكي العالي)	
	HDR Game (لعبة بالنطاق الديناميكي العالي)	
تعطيل نسبة التباين الديناميكي	Off (إيقاف تشغيل)	DCR (نسبة التباين الديناميكي)
تشغيل نسبة التباين الديناميكي	On (تشغيل)	
لوحة مساحة الألوان القياسية.	Panel Native اللوحة الأصلية	Color Space (ن اول أ ل ة ح اس م)
BGRs لون الفضاء.	sRGB	
تقليل موجة الضوء الأزرق من خلال التحكم في درجة الحرارة اللونية.	/ تددع تم طئ اس و / فاق ي! / ء ا ر ق / بت ك م / تن ر تن!	LowBlue Mode (وضع الأزرق المنخفض)
تحديد عرض نسبة عرض الصورة إلى ارتفاعها.	Full / Aspect (تش ا ش ل ا ع ل م) / د ا ع ب أ ل ا ق ب س ن	Image Ratio (نسبة عرض الصورة إلى ارتفاعها)

ملاحظة:

- 1) عندما يتم تمكين "وضع HDR"، "التباين"، "غامما"، "تعديل البيئة"، "درجة حرارة اللون"، "تشبع اللون / لون 6 محاور"، "مساحة اللون" و "وضع LowBlue".
- 2) عند تعيين "HDR" على "DisplayHDR"، لا يمكن ضبط جميع العناصر تحت "الصورة" باستثناء "HDR"، "الحادة". عندما يتم تعيين "HDR" على "HDR Picture" أو "HDR Movie" أو "HDR Game"، لا يمكن ضبط العناصر "Gamma" أو "Eco Adjustment" أو "6-Axis Color" أو "Color Temp".
- 3) عندما يتم تعيين "مساحة الألوان" إلى "sRGB"، لا يمكن ضبط العناصر "التباين"، "غامما"، "تعديل البيئة"، "درجة حرارة الألوان"، "تشبع الألوان / لون 6 محاور"، "وضع HDR" و "وضع LowBlue".
- 4) عندما يتم تعيين "تعديل البيئة" على "القراءة" أو "التوحيد"، "التباين"، "درجة حرارة اللون"، "تشبع اللون / لون 6 محاور"، "DCR"، "مساحة اللون" و "الوضع الأزرق المنخفض".
- 5) عندما يتم تعيين "وضع الألعاب" تحت "إعدادات اللعبة" إلى وضع غير "القياسي"، لا يمكن ضبط البند "تعديل البيئة"، "تشبع / لون 6 محاور"، "وضع HDR" و "مساحة الألوان".

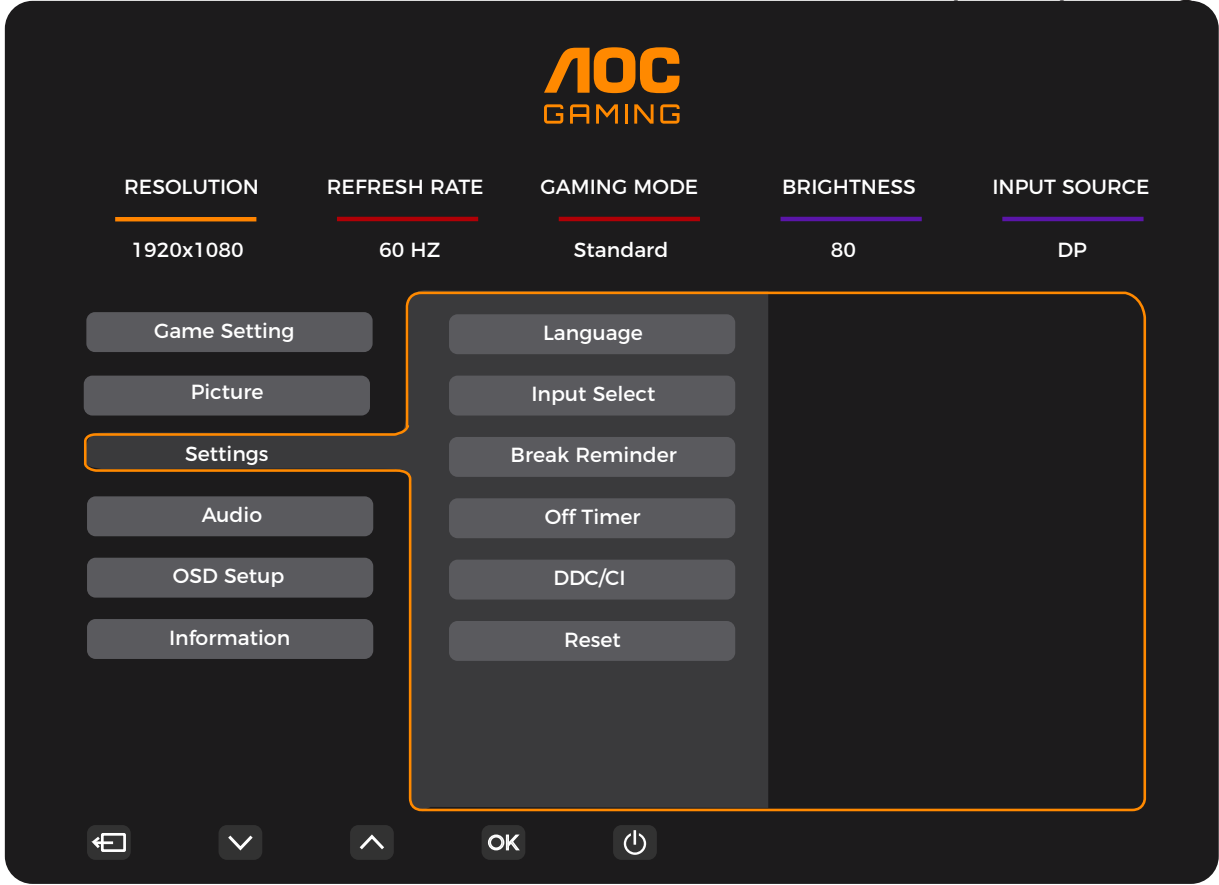

تشاشللا ىلع ءضور عمللا تامول عمللا ءغل ديدح		Language (ءغللا)
تحديد مصدر إشارة الدخلى	HDMI/ DP / (تلقائى) AUTO	Input Select (تحديد الدخلى)
ظهار رسالة التذكير بالاستراحة إذا استمر المستخدم في العمل لأكثر من ساعة واحدة	On (تشغيل) / Off (إيقاف)	Break Reminder (رسالة تذكير الاستراحة)
تحديد وقت إيقاف DC	0-24 hrs	Off timer (موقت الإيقاف)
تشغيل/إيقاف تشغيل دعم DDC/CI	Yes (نعم) أو no (لا)	DDC/CI
إعادة تعيين القائمة على الوضع الافتراضي	Yes (نعم) أو no (لا)	Reset (إعادة تعيين)

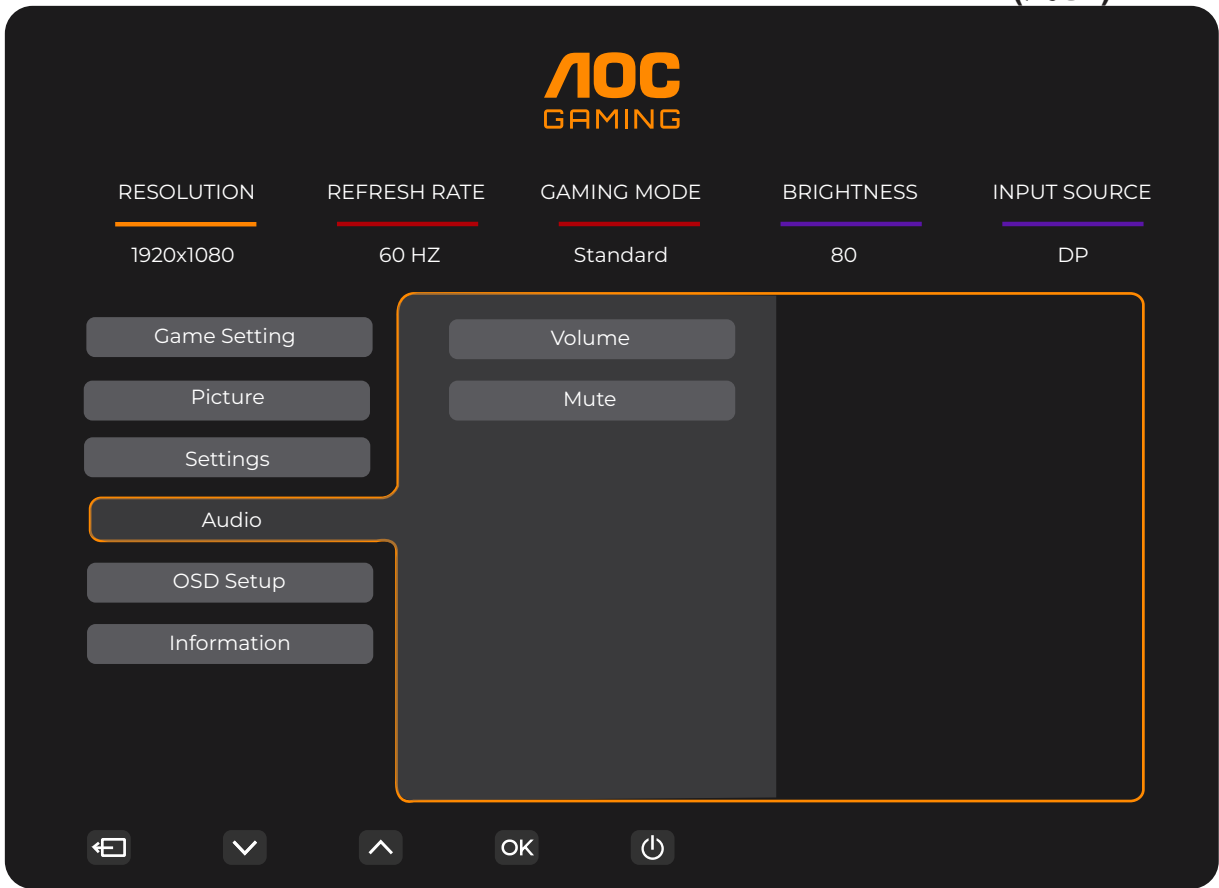

توصلا يوتسم طبض	١٠٠.٠	Volume (مستوى الصوت)
توصلا متك	On (لي غشيت) / Off (فاقيا)	Mute (توصلا متك)

OSD Setup (إعداد المعلومات المعروضة على الشاشة)

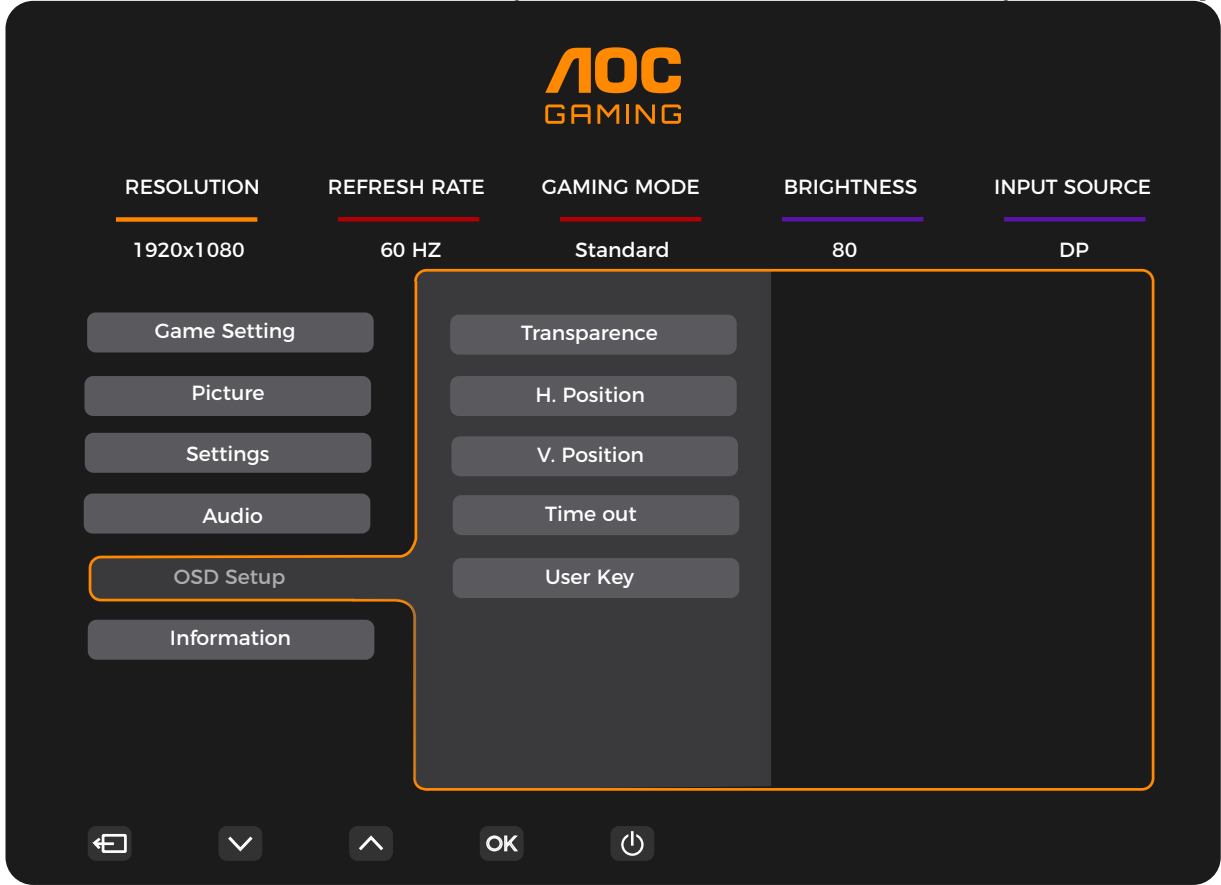

ضبط درجة نقاء قائمة المعلومات المعروضة على الشاشة.	١٠٠٠٠	Transparence (النقاء)
ضبط الوضع الأفقي للمعلومات المعروضة على الشاشة	١٠٠٠٠	H. Position (وضع أفقي)
ضبط الوضع الرأسي للمعلومات المعروضة على الشاشة	١٠٠٠٠	V. Position (وضع رأسي)
قش اشركا على ع قضور عمل تامول عمل قمئاق قلم طبض	١٢٠٠٥	Timeout (قلم)
لبيق نم «٧» حاتفملا راصتخا قمئاق نيي عت مدختسملا	باعلالا عضو تاراطال دادع	مدختسملا حاتفم

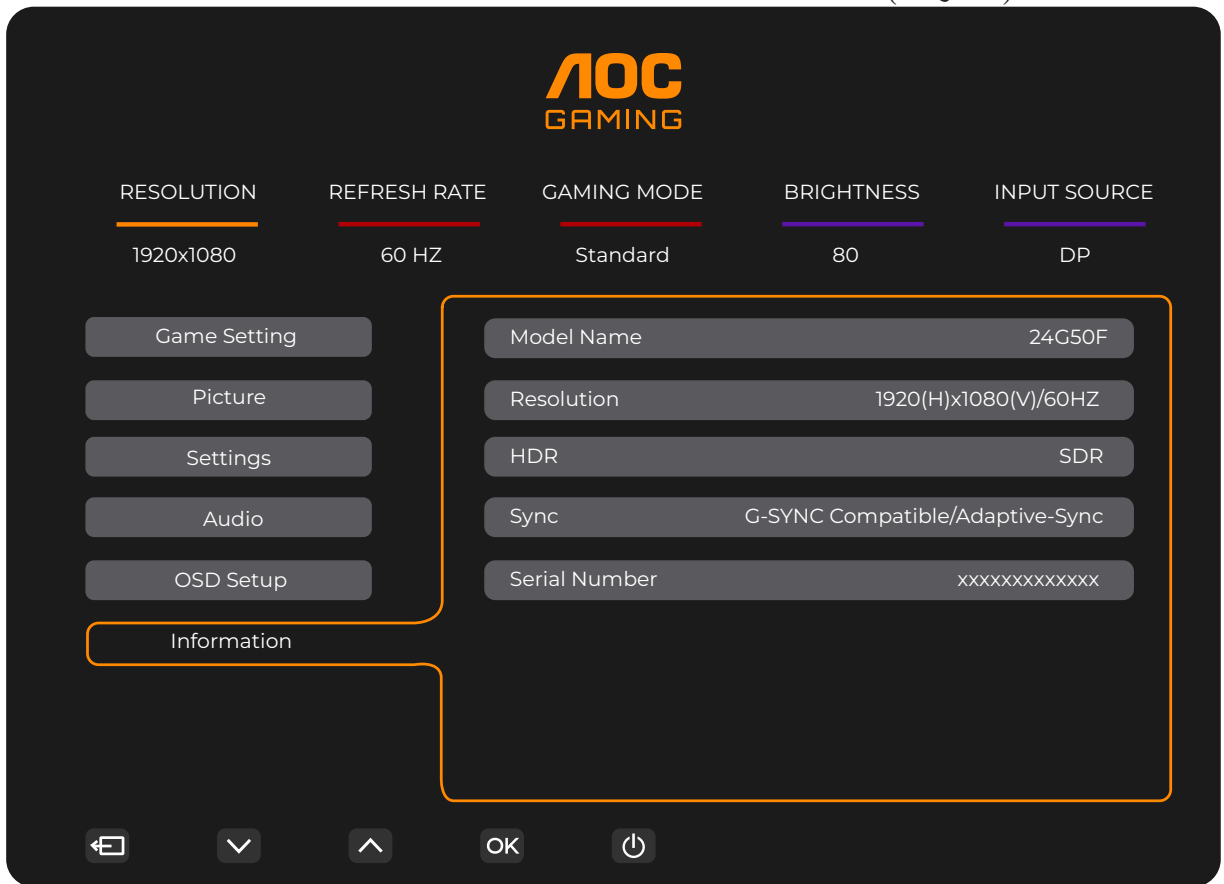

مؤشر بيان الحالة

لون المؤشر	الحالة
أبيض	وضع الطاقة المكتملة
برتقالي	وضع إيقاف النشاط

استكشاف الأعطال وإصلاحها

المشكلة والسؤال	الحلول الممكنة
مؤشر بيان الطاقة غير مضيء	تأكد من تشغيل زر الطاقة وتوصيل كبل التيار الكهربائي بمأخذ التيار المورّض وبالشاشة.
عدم ظهور الصورة على الشاشة	<ul style="list-style-type: none"> هل كبل الطاقة موصل على نحو صحيح؟ تحقق من توصيل كبل الطاقة ومصدر الإمداد بالطاقة. هل تم توصيل الكبل بطريقة صحيحة؟ (متصل باستخدام كبل HDMI) تأكد من توصيل كبل HDMI. (متصل باستخدام كبل DisplayPort) تأكد من توصيل كبل DisplayPort. * لا يتوفر دخل DisplayPort /HDMI في كل طراز. إذا كانت الطاقة في وضع التشغيل، فابدأ تشغيل الكمبيوتر مجددًا لعرض الشاشة الأولية (شاشة تسجيل الدخول) التي يمكن إظهارها. في حالة ظهور الشاشة الأولية (شاشة تسجيل الدخول)، ابدأ تشغيل الكمبيوتر على الوضع القابل للتطبيق (الوضع الآمن لنظام التشغيل Windows 10/8/7)، ثم غيّر تردد بطاقة الفيديو. (راجع إعداد الدقة الأفضل) في حالة عدم ظهور الشاشة الأولية (شاشة تسجيل الدخول)، اتصل بمركز الصيانة أو الموزع. هل تظهر الرسالة "Input Not Supported" (الدخل غير مدعوم) على الشاشة؟ قد تظهر هذه الرسالة عندما تتجاوز إشارة بطاقة الفيديو الحد الأقصى للدقة والتردد لتتمكن الشاشة من معالجتهما على نحو سليم. اضبط الحد الأقصى للدقة والتردد لتتمكن الشاشة من معالجتهما على نحو سليم. تأكد من تثبيت برامج تشغيل شاشة AOC.
الصورة مشوشة وبها ظلال وخيالات	اضبط أزرار التحكم في درجة التباين والسطوع. اضغط للضبط التلقائي. تأكد من عدم استخدامك كبل امتداد أو صندوق تحويل. يوصى بتوصيل الشاشة مباشرةً بموصل خرج بطاقة الفيديو الموجود بالجزء الخلفي من الكمبيوتر.
تذبذب الصورة أو اهتزازها أو تموجها	انقل الأجهزة الكهربائية التي قد تسبب تداخلًا كهربائيًا بعيدًا عن الشاشة قدر الإمكان. استخدم أقصى معدل للتحديث تصل إليه الشاشة عند مستوى الدقة الذي تستخدمه.
ثبات الشاشة على وضع "إيقاف النشاط"	ينبغي أن يكون زر طاقة الكمبيوتر في وضع التشغيل. ينبغي تثبيت بطاقة فيديو الكمبيوتر بشكل محكم في الفتحة المخصصة لها. تأكد من توصيل كبل فيديو الشاشة بالكمبيوتر على نحو سليم. افحص كبل فيديو الشاشة، وتأكد من عدم انثناء أي من الدبابيس الموجودة به. تأكد من أن جهاز الكمبيوتر في وضع التشغيل من خلال الضغط على مفتاح CAPS LOCK من لوحة المفاتيح مع ملاحظة مؤشر CAPS LOCK. يجب أن يكون المؤشر في حالة تشغيل أو إيقاف تشغيل بعد الضغط على المفتاح Caps Lock.
غياب أحد الألوان الأساسية (الأحمر أو الأخضر أو الأزرق)	افحص كبل فيديو الشاشة، وتأكد من أن المسامير الموجودة به جميعها سليمة. تأكد من توصيل كبل فيديو الشاشة بالكمبيوتر على نحو سليم.
وجود عيوب بألوان الصورة (اللون الأبيض لا يظهر بلونه الطبيعي)	اضبط الألوان الأساسية -أحمر وأخضر وأزرق- أو حدد درجة الحرارة اللونية.
ظهور تشويش أفقي أو رأسي في الشاشة	استخدم وضع إيقاف التشغيل بنظام تشغيل Windows 10/8/7 لضبط الساعة والتركيز. اضغط للضبط التلقائي.
اللوائح والخدمة	يرجى الرجوع إلى المعلومات التنظيمية والمتعلقة بالخدمة في www.aoc.com (للعثور على الطراز الذي اشتريته في بلدك وللعثور على المعلومات التنظيمية والمتعلقة بالخدمة في صفحة الدعم).

المواصفات

مواصفات عامة

اسم الطراز	٢٤G٥٠F		
نظام التشغيل	شاشة LCD ملونة تعمل بتقنية TFT		
مقاس الصورة المعروض	٦٠,٥ سم فُطري		
درجة البكسل	٠,٢٧٤٥ مم (أفقي) × ٠,٢٧٤٥ مم (رأسي)		
فيديو	واجهة HDMI، وواجهة DisplayPort		
ألوان الشاشة	16.7M Colors		
نطاق المسح الأفقي	30k-160kHz		
حجم المسح الأفقي (الحد الأقصى)	527.04mm		
نطاق المسح الرأسي	48~144Hz		
حجم المسح الرأسي (الحد الأقصى)	296.46mm		
مستوى الدقة الأمثل المعد مسبقًا	1920x1080@60Hz		
مستوى الدقة الأمثل المعد مسبقًا	1920x1080@144Hz		
التوصيل والتشغيل	VESA DDC٢B/CI		
مصدر التيار	19V \equiv 1.31A		
استهلاك الطاقة	المعتاد (الافتراضي السطوع والتباين)	٢٠ وات	
	الحد الأقصى (السطوع = ١٠٠، التباين = ١٠٠)	\geq ٣٠ وات	
	وضع الاستعداد	\geq ٠,٣ وات	
نوع الموصل	HDMI/ DisplayPort / سماعة الأذن		
نوع كبل الإشارة	قابل لللفك		
المواصفات البيئية	درجة الحرارة	التشغيل	من 0 إلى 40 درجة
	الرطوبة	عدم التشغيل	من 25- إلى 55 درجة
		التشغيل	من 10% إلى 85% (في حالة عدم التكثيف)
	الارتفاع	عدم التشغيل	من 5% إلى 93% (في حالة عدم التكثيف)
		التشغيل	من 0 إلى 5000 متر (من 0 إلى 16404 قدمًا)
عدم التشغيل	من 0 إلى 12192 مترًا (من 0 إلى 40000 قدم)		

يتم تحقيق تجاوز السرعة عن دما يكون القرار في. 2560X1440@260Hz
إذا حدث أي خطأ في العرض أثناء زيادة الوقت يرجى ضبط معدل التحديث على 240 هرتز

أوضاع العرض المعدة مسبقًا

قياسي	التردد الأفقي (كيلو هرتز)(zH1±)	التردد الرأسي (هرتز)	الدقة
VGA	640x480@60Hz	31.469	59.94
	640x480@67Hz	35	66.667
	640x480@72Hz	37.861	72.809
	640x480@75Hz	37.5	75
	640x480@100Hz	51.08	99.769
	640x480@120Hz	61.91	119.518
SD	720x576@50Hz	31.25	50
SVGA	800x600@56Hz	35.156	56.25
	800x600@60Hz	37.879	60.317
	800x600@72Hz	48.077	72.188
	800x600@75Hz	46.875	75
	800x600@100Hz	62.76	99.778
	800x600@120Hz	76.302	119.972
XGA	1024x768@60Hz	48.363	60.004
	1024x768@70Hz	56.476	70.069
	1024x768@75Hz	60.023	75.029
	1024x768@100Hz	80.448	99.811
	1024x768@120Hz	97.551	119.989
SXGA	1280x1024@60Hz	63.981	60.02
	1280x1024@75Hz	79.976	75.025
FHD	1920x1080@60Hz	67.5	60
	1920x1080@120Hz	137.283	120.003
	1920x1080@144Hz	158.4	144.00
MAC MODES			
SVGA	832x624@75Hz	49.725	74.551
DOS	720x400@70Hz	31.469	70.087

ددرت) نثيدحتلا لدعم باسح دنع (زتره +/-1) نيعم أطخ نثدحي دق، (ويديفلا تاينورتكفل ريعياعم عي عمج) VESA راي عمل أقفو: نطحالم
 يجرى. جتنملا اذهل يمسال نثيدحتلا لدعم بيقرقت مت، قفاوتلا نيسحتل. قفلتخمل تاموسرلا تاواقطبو لي غثشتلا قمظنأل (لا عمل
 يل عمل جتنملا إل! عوجرلا

تعيين الدبابيس

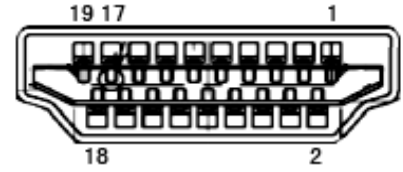

كبل الإشارة لشاشة عرض ملونة ذو 19 دبوس

رقم الدبوس	اسم الإشارة	رقم الدبوس	اسم الإشارة	رقم الدبوس	اسم الإشارة
١	بيانات TMDS +٢	٩	بيانات TMDS -٠	١٧	DDC/CEC أرضي
٢	حائل لبيانات TMDS ٢	١٠	ساعة +TMDS	١٨	الطاقة +٥ فولت
٣	بيانات TMDS -٢	١١	TMDS Clock Shield	١٩	اكتشاف التشغيل السريع
٤	بيانات TMDS +١	١٢	ساعة -TMDS		
٥	حائل لبيانات TMDS ١	١٣	CEC		
٦	بيانات TMDS -١	١٤	محفوظة (N.C. على الجهاز)		
٧	بيانات TMDS +٠	١٥	SCL		
٨	حائل لبيانات TMDS ٠	١٦	SDA		

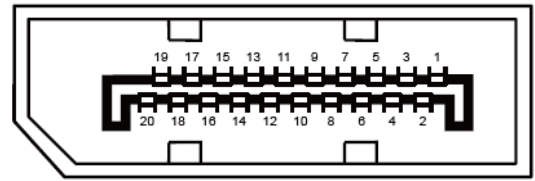

كبل الإشارة لشاشة عرض ملونة ذو 20 دبوس

رقم الدبوس	اسم الإشارة	رقم الدبوس	اسم الإشارة
1	(ML_Lane 3 (n	11	أرضي
2	GND	12	(ML_Lane 0 (p
3	(ML_Lane 3 (p	13	التهيئة ١
4	(ML_Lane 2 (n	14	التهيئة ٢
5	GND	15	(AUX_CH(p
6	(ML_Lane 2 (p	16	أرضي
7	(ML_Lane 1 (n	17	(AUX_CH(n
8	GND	18	اكتشاف التشغيل السريع
9	(ML_Lane 1 (p	19	استعادة DP_PWR
10	(ML_Lane 0 (n	20	DP_PWR

التوصيل والتشغيل خاصية DDC2B للتوصيل والتشغيل

تتمتع هذه الشاشة بإمكانيات VESA DDC2B المتوافقة مع معيار VESA DDC. وتتيح هذه الخاصية للشاشة إمكانية إبلاغ النظام المضيف بهويته كما أنها تقوم بتوصيل معلومات إضافية عن إمكانيات العرض الخاصة به، وذلك وفقاً لمستوى DDC المستخدم.

وتعد DDC2B إحدى قنوات البيانات ثنائية الاتجاه القائمة على بروتوكول I2C، يمكن للنظام المضيف من طلب معلومات عن البيانات التعريفية الممتدة لشاشة العرض (EDID) الخاصة بقناة DDC2B.

