

MANUEL DE L'UTILISATEUR



X24E4U MONITOR

[AOC.COM](https://www.aoc.com)

©2025 AOC. All rights reserved
Version: A00

AOC

Sécurité	1
Conventions nationales.....	1
Alimentation	2
Installation	3
Nettoyage.....	4
Autres.....	5
Installation	6
Contenu de la boîte.....	6
Montage du support et de la base.....	7
Réglage de l'angle de vision	8
Connexion du moniteur.....	9
Montage mural	10
fonction Adaptive-Sync.....	11
Réglage	12
Touches rapides	12
Réglage OSD	13
Paramètre de jeu	14
Mode préréglé.....	15
Image	16
Réglage de l'image	17
Entrée	18
Paramètres	19
Audio.....	20
Configuration OSD.....	21
Information.....	22
Indicateur LED	23
Dépannage.....	24
Spécifications	25
Spécifications générales	25
Politique relative aux défauts de pixels des panneaux des moniteurs AOC	26
Modes d'affichage prédéfinis	28
Recommandations pour prévenir le syndrome de la vision artificielle (CVS).....	29
Attributions des broches.....	30
Plug and Play	32

Sécurité

Conventions nationales

Les sous-sections suivantes décrivent les conventions nationales utilisées dans ce document.

Notes, précautions et avertissements

Tout au long de ce guide, des blocs de texte peuvent être accompagnés d'une icône et imprimés en caractères gras ou en italique. Ces blocs correspondent à des notes, précautions et avertissements, et sont utilisés comme suit :



NOTE : Une **NOTE** indique une information importante qui vous aide à mieux utiliser votre système informatique.





PRÉCAUTION : Une **PRÉCAUTION** signale un risque potentiel de dommage matériel ou de perte de données et vous explique comment éviter ce problème.





AVERTISSEMENT : Un **AVERTISSEMENT** signale un risque potentiel de blessure corporelle et vous indique comment éviter ce problème. Certains avertissements peuvent apparaître sous des formats alternatifs et ne pas être accompagnés d'une icône. Dans ces cas, la présentation spécifique de l'avertissement est imposée par l'autorité réglementaire.

Alimentation

 Le moniteur doit être utilisé uniquement avec le type de source d'alimentation indiqué sur l'étiquette. Si vous ne connaissez pas le type d'alimentation électrique de votre domicile, consultez votre revendeur ou la compagnie d'électricité locale.

 Le moniteur est équipé d'une prise à trois broches avec mise à la terre, comportant une troisième broche (mise à la terre). Cette prise ne peut être insérée que dans une prise de courant mise à la terre, pour des raisons de sécurité. Si votre prise ne permet pas de brancher la prise à trois fils, faites installer la prise correcte par un électricien ou utilisez un adaptateur pour mettre l'appareil à la terre en toute sécurité. Ne neutralisez pas la fonction de sécurité de la prise avec mise à la terre.

 Débranchez l'appareil pendant un orage ou lorsqu'il ne sera pas utilisé pendant de longues périodes. Cela protégera le moniteur contre les dommages causés par les surtensions électriques.

 Ne surchargez pas les multiprises ni les rallonges. Une surcharge peut provoquer un incendie ou un choc électrique.

 Pour garantir un fonctionnement satisfaisant, utilisez le moniteur uniquement avec des ordinateurs certifiés UL disposant de prises configurées adéquatement, marquées entre 100-240 V AC, min. 5 A.

 La prise murale doit être installée à proximité de l'équipement et être facilement accessible.

Installation

! Ne placez pas le moniteur sur un chariot, un support, un trépied, un support mural ou une table instable. Si le moniteur tombe, il peut blesser une personne et causer des dommages graves à ce produit. Utilisez uniquement un chariot, un support, un trépied, une fixation ou une table recommandés par le fabricant ou vendus avec ce produit. Suivez les instructions du fabricant lors de l'installation du produit et utilisez les accessoires de montage recommandés par le fabricant. Une combinaison produit et chariot doit être déplacée avec précaution.

! Ne poussez jamais aucun objet dans la fente du boîtier du moniteur. Cela pourrait endommager des composants du circuit, provoquant un incendie ou un choc électrique. Ne renversez jamais de liquides sur le moniteur.

! Ne placez pas l'avant du produit sur le sol.

! Si vous montez le moniteur sur un mur ou une étagère, utilisez un kit de montage approuvé par le fabricant et suivez les instructions du kit.

! Laissez un espace autour du moniteur comme indiqué ci-dessous. Sinon, la circulation de l'air peut être insuffisante, ce qui peut entraîner une surchauffe, un incendie ou des dommages au moniteur.

! Pour éviter tout dommage potentiel, par exemple le décollement de la dalle du cadre, assurez-vous que le moniteur ne s'incline pas vers le bas de plus de -5 degrés. Si l'angle d'inclinaison maximal de -5 degrés vers le bas est dépassé, les dommages au moniteur ne seront pas couverts par la Garantie.

Voir ci-dessous les zones de ventilation recommandées autour du moniteur lorsqu'il est installé au mur ou sur le support :

Installé avec support

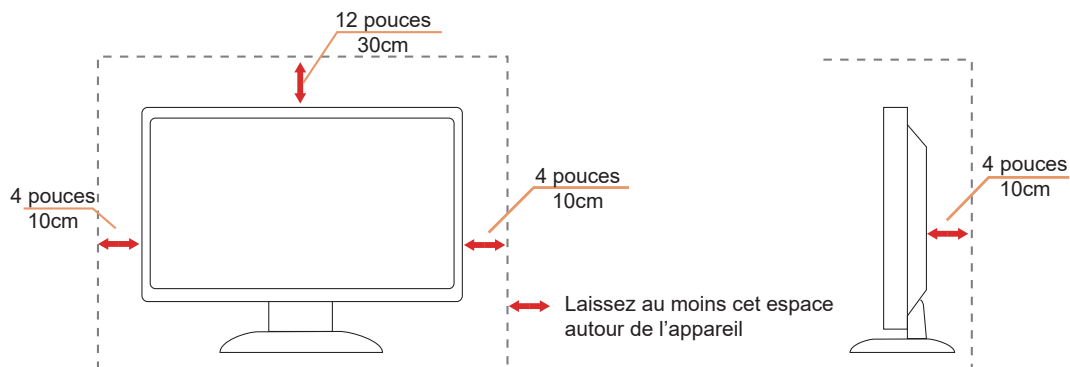

Nettoyage

⚠️ Nettoyez régulièrement le boîtier avec un chiffon doux humidifié à l'eau.

⚠️ Lors du nettoyage, utilisez un chiffon doux en coton ou en microfibre. Le chiffon doit être humide et presque sec ; ne laissez pas de liquide pénétrer dans le boîtier.



⚠️ Veuillez débrancher le cordon d'alimentation avant de nettoyer le produit.

Autres

 Si le produit dégage une odeur, un bruit ou de la fumée anormale, débranchez IMMÉDIATEMENT la prise d'alimentation et contactez un Centre de service.

 Assurez-vous que les ouvertures de ventilation ne sont pas obstruées par une table ou un rideau.

 Ne soumettez pas le moniteur LCD à des vibrations sévères ni à des chocs importants pendant son fonctionnement.

 Ne frappez pas et ne laissez pas tomber le moniteur pendant son fonctionnement ou son transport.

 Les cordons d'alimentation doivent être certifiés conformes aux normes de sécurité. Pour l'Allemagne, ils doivent être de type H03VV-F, 3G, 0,75 mm², ou de qualité supérieure. Pour les autres pays, les types appropriés doivent être utilisés en conséquence.

 Une pression acoustique excessive provenant des écouteurs et casques peut entraîner une perte auditive. Le réglage de l'égaliseur au maximum augmente la tension de sortie des écouteurs et casques, et par conséquent le niveau de pression sonore.

Installation

Contenu de la boîte

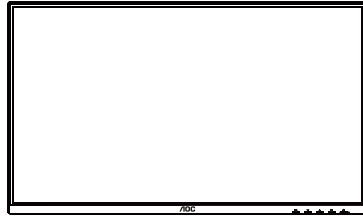

Monitor

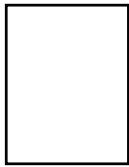

Quick Start Guide



Warranty Card



Stand

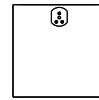

Base



Power Cable



HDMI Cable



DisplayPort
Cable



D-SUB Cable



USB Cable



Audio Cable

* Tous les câbles de signal ne sont pas fournis pour tous les pays et régions. Veuillez vérifier auprès du revendeur local ou de la succursale AOC pour confirmation.

Montage du support et de la base

Veillez installer ou retirer la base en suivant les étapes ci-dessous.

Installation :

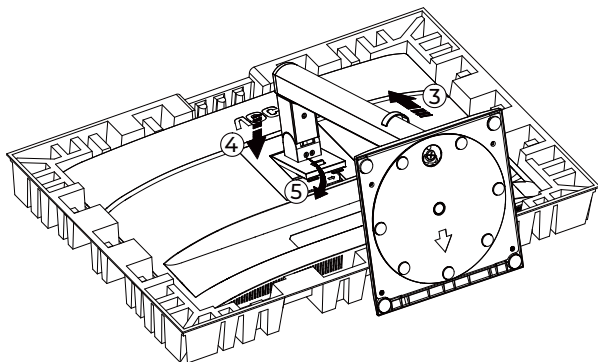
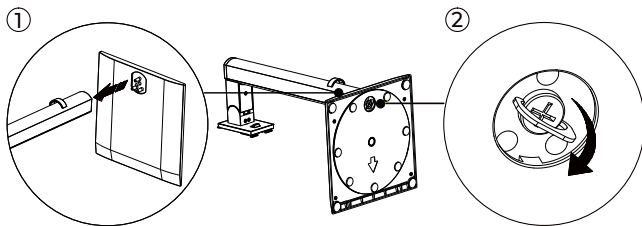

Retrait :

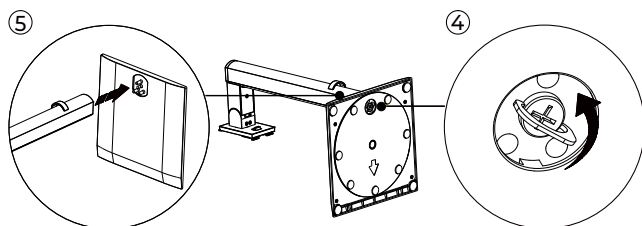
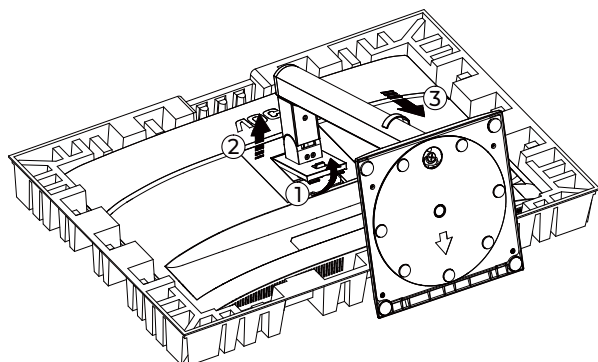

Spécification de la vis de la base : M6*17 mm (filetage effectif 5,5 mm)

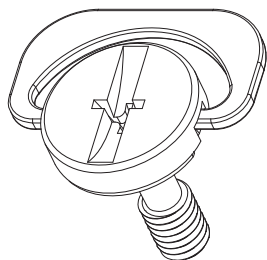

 **REMARQUE** : Le design de l'écran peut différer de celui illustré.

Réglage de l'angle de vision

Pour une expérience visuelle optimale, il est recommandé que l'utilisateur puisse voir l'intégralité de son visage à l'écran, puis ajuste l'angle du moniteur selon ses préférences personnelles.

Maintenez le support afin d'éviter que le moniteur ne bascule lors du réglage de l'angle.

Vous pouvez ajuster le moniteur comme suit :

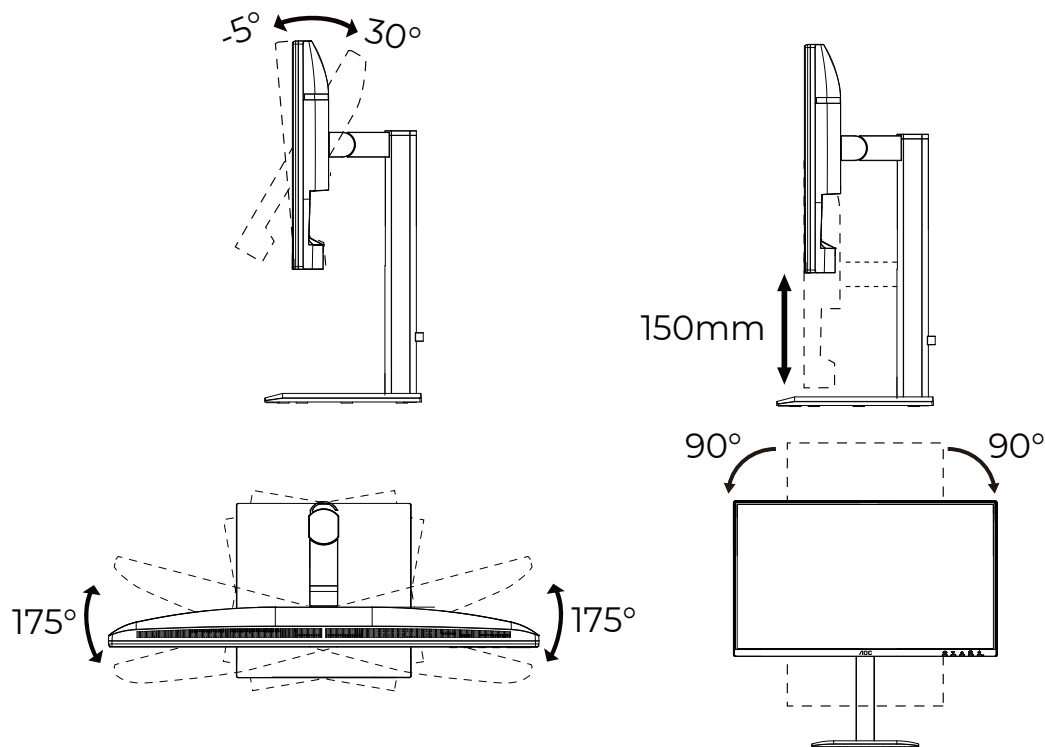

REMARQUE :

Ne touchez pas l'écran LCD lors du changement d'angle. Le contact avec l'écran LCD peut l'endommager.

Avertissement

- Pour éviter tout dommage potentiel à l'écran, tel que le décollement du panneau, assurez-vous que le moniteur ne s'incline pas vers le bas de plus de -5 degrés.
- Ne pas appuyer sur l'écran lors du réglage de l'angle du moniteur. Saisissez uniquement la bordure.

Connexion du moniteur

Connexions des câbles à l'arrière du moniteur et de l'ordinateur :

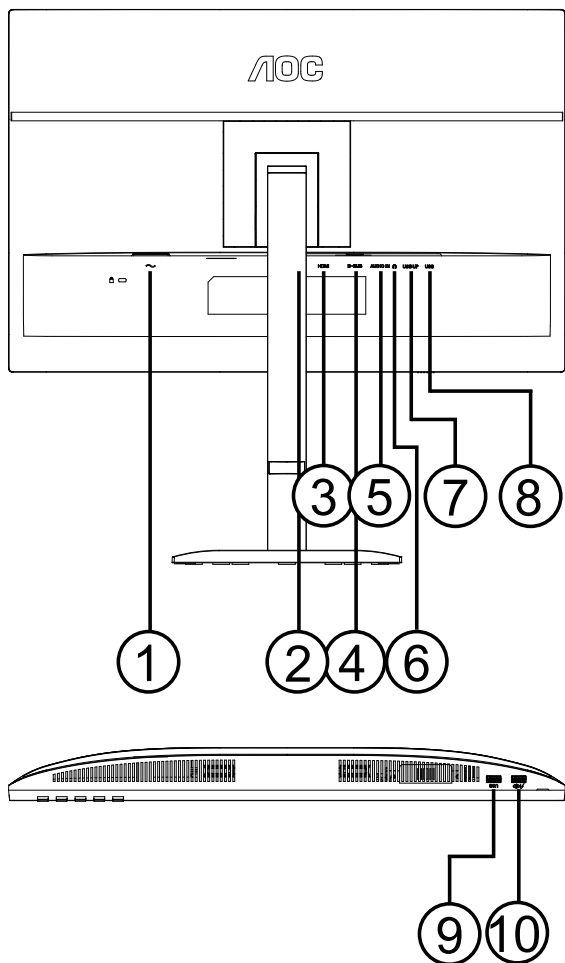

1. Alimentation
2. DisplayPort
3. HDMI
4. D-SUB
5. ENTRÉE AUDIO
6. Écouteurs
7. USB en amont
8. USB3.2 Gen1 downstreamx2
9. USB3.2 Gen1 downstream
10. USB3.2 Gen1 downstream+chargement

Connexion au PC

1. Branchez fermement le cordon d'alimentation à l'arrière de l'écran.
2. Éteignez votre ordinateur et débranchez son câble d'alimentation.
3. Connectez le câble de signal d'affichage au connecteur vidéo situé à l'arrière de votre ordinateur.
4. Branchez le cordon d'alimentation de votre ordinateur et de votre écran sur une prise électrique à proximité.
5. Allumez votre ordinateur et votre écran.

Si votre moniteur affiche une image, l'installation est terminée. S'il n'affiche pas d'image, veuillez vous référer au Dépannage.

Pour protéger l'équipement, éteignez toujours le PC et le moniteur LCD avant de les connecter.

Montage mural

Préparation à l'installation d'un bras de montage mural optionnel.

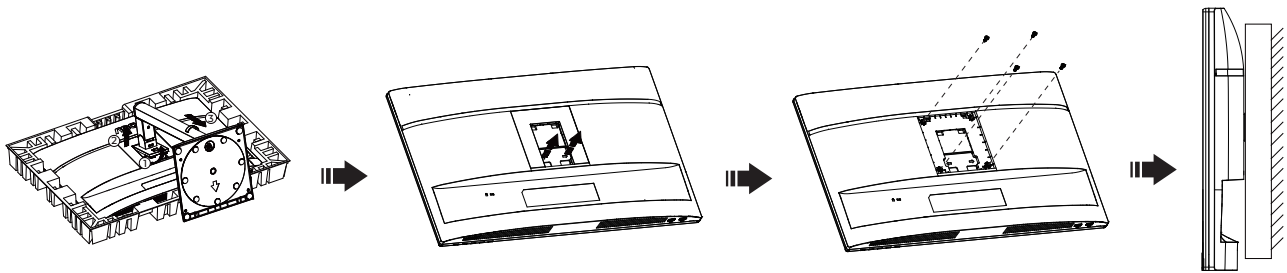

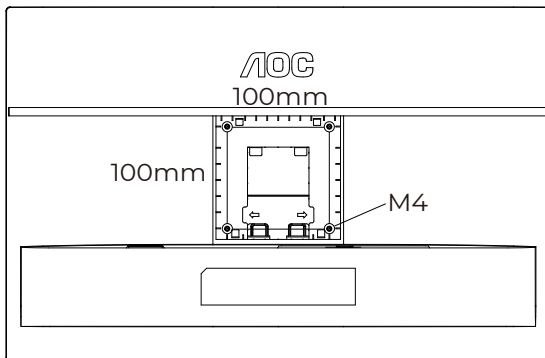

Ce moniteur peut être fixé à un bras de montage mural acheté séparément. Débranchez l'alimentation avant cette procédure. Suivez ces étapes :

1. Retirez la base.
2. Suivez les instructions du fabricant pour assembler le bras de montage mural.
3. Placez le bras de montage mural à l'arrière du moniteur. Alignez les trous du bras avec ceux à l'arrière du moniteur.
4. Insérez les 4 vis dans les trous et serrez-les.
5. Reconnectez les câbles. Reportez-vous au manuel d'utilisation fourni avec le bras de montage mural optionnel pour les instructions de fixation au mur.

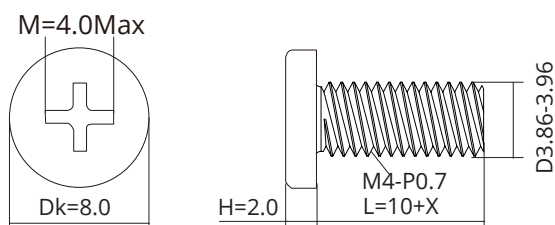

Spécification des vis pour support mural : M4*(10+X) mm, (X = épaisseur du support mural)



 **Remarque : Les trous de fixation VESA ne sont pas disponibles sur tous les modèles. Veuillez vérifier auprès du revendeur ou du service officiel d'AOC. Contactez toujours le fabricant pour toute installation murale.**

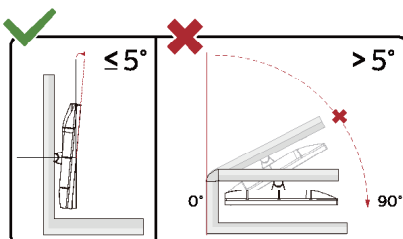

* Le design de l'écran peut différer de celui illustré.

⚠ AVERTISSEMENT :

1. Pour éviter tout dommage potentiel à l'écran, tel que le décollement du panneau, assurez-vous que le moniteur ne s'incline pas vers le bas de plus de -5 degrés.
2. Ne pas appuyer sur l'écran lors du réglage de l'angle du moniteur. Saisissez uniquement la bordure.

fonction Adaptive-Sync

1. La fonction Adaptive-Sync fonctionne avec DisplayPort/HDMI.
2. Cartes graphiques compatibles : La liste recommandée est indiquée ci-dessous. Elle peut également être consultée sur www.AMD.com.

Cartes graphiques

- Série Radeon™ RX Vega
- Série Radeon™ RX 500
- Série Radeon™ RX 400
- Série Radeon™ R9/R7 300 (à l'exception des R9 370/X, R7 370/X, R7 265)
- Radeon™ Pro Duo (2016)
- Série Radeon™ R9 Nano
- Série Radeon™ R9 Fury
- Série Radeon™ R9/R7 200 (à l'exception des R9 270/X, R9 280/X)

Processeurs

- AMD Ryzen™ 7 2700U
- AMD Ryzen™ 5 2500U
- AMD Ryzen™ 5 2400G
- AMD Ryzen™ 3 2300U
- AMD Ryzen™ 3 2200G
- AMD PRO A12-9800
- AMD PRO A12-9800E
- AMD PRO A10-9700
- AMD PRO A10-9700E
- AMD PRO A8-9600
- AMD PRO A6-9500
- AMD PRO A6-9500E
- AMD PRO A12-8870
- AMD PRO A12-8870E
- AMD PRO A10-8770
- AMD PRO A10-8770E
- AMD PRO A10-8750B
- AMD PRO A8-8650B
- AMD PRO A6-8570
- AMD PRO A6-8570E
- AMD PRO A4-8350B
- AMD A10-7890K
- AMD A10-7870K
- AMD A10-7850K
- AMD A10-7800
- AMD A10-7700K
- AMD A8-7670K
- AMD A8-7650K
- AMD A8-7600
- AMD A6-7400K

Réglage

Touches rapides

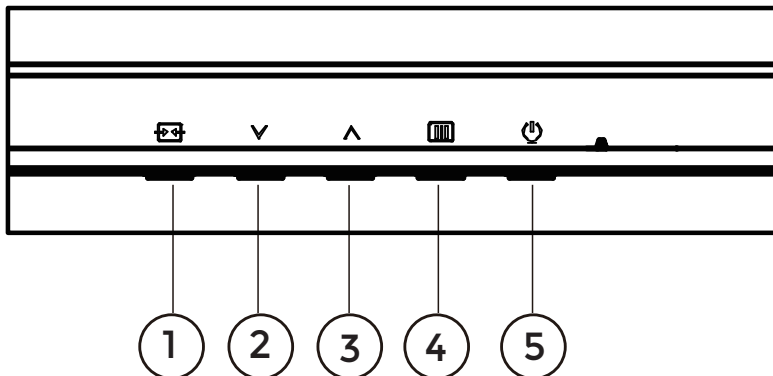

1	Source/Auto/Sortie
2	Mode préréglé/√
3	Luminosité/∧
4	Menu/Entrée
5	Alimentation

Menu/Entrée

Appuyez pour afficher l'OSD ou confirmer la sélection.

Alimentation

Appuyez sur le bouton d'alimentation pour allumer le moniteur.

Mode préréglé/√

Lorsqu'il n'y a pas de menu OSD, appuyez sur "√" la touche pour ouvrir la fonction Mode préréglé, puis appuyez sur "√" ou "∧" la touche pour sélectionner le Mode préréglé.

Luminosité/∧

Lorsqu'il n'y a pas de menu OSD, appuyez sur "∧" la touche pour ouvrir la fonction Luminosité, puis appuyez sur "√" ou "∧" la touche pour régler la luminosité.

Source/Auto/Quitter

Lorsque le menu OSD est fermé, appuyez sur le bouton Source/Auto/Quitter pour activer la fonction de touche rapide Source.





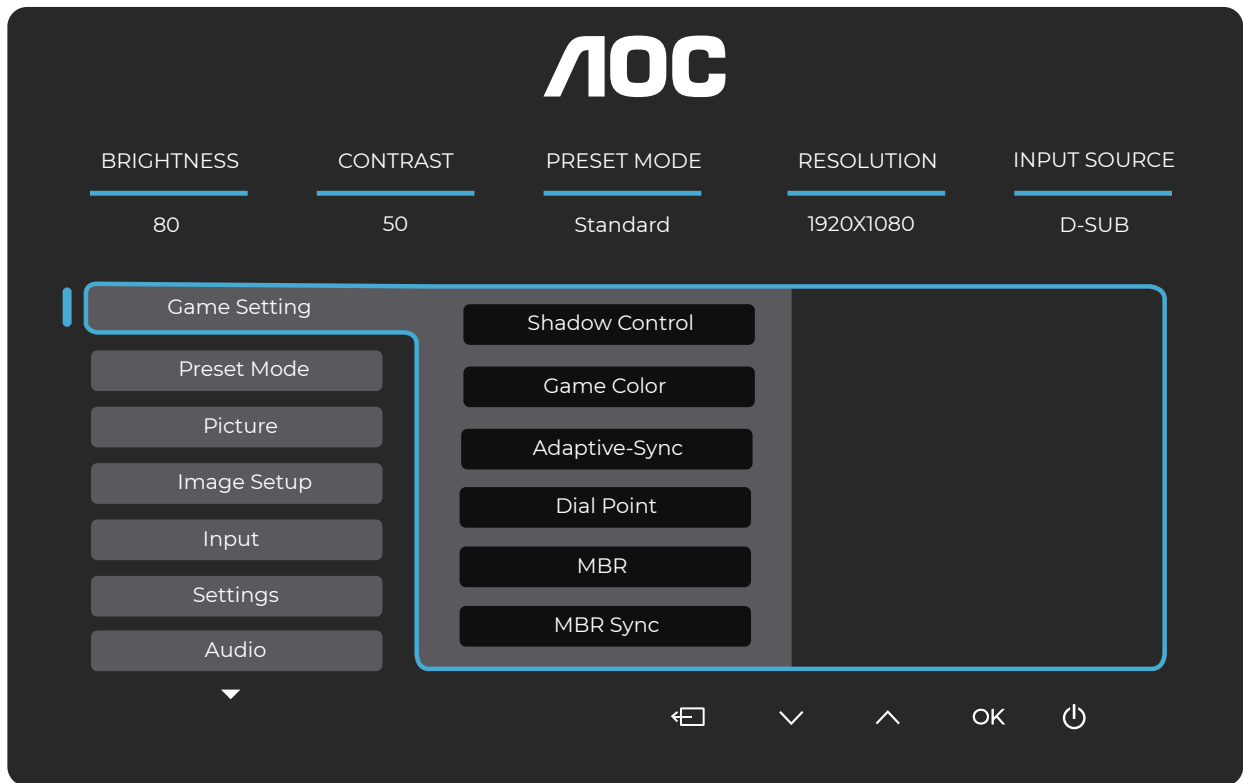

Lorsque l'Affichage à l'écran est fermé, appuyez de manière continue pendant environ 2 secondes sur le bouton Source/Auto/Quitter pour effectuer la configuration automatique (uniquement pour les modèles dotés du D-Sub).

Lorsque le menu OSD est actif, ce bouton agit comme une touche de sortie (pour quitter le menu OSD).

Réglage OSD

Instructions basiques et simples sur les touches de contrôle.



- 1). Appuyez sur le  bouton MENU pour activer la fenêtre OSD.
- 2). Appuyez sur \downarrow ou \uparrow pour naviguer à travers les fonctions. Une fois la fonction désirée mise en surbrillance, appuyez sur le  bouton MENU / OK pour l'activer, appuyez sur \downarrow ou \uparrow pour naviguer dans les fonctions du sous-menu. Une fois la fonction du sous-menu souhaitée mise en surbrillance, appuyez sur  le bouton MENU / OK pour l'activer.
- 3). Appuyez sur \downarrow ou \uparrow pour modifier les réglages de la fonction sélectionnée. Appuyez sur \leftarrow / \rightarrow pour quitter. Si vous souhaitez ajuster une autre fonction, répétez les étapes 2 et 3.
- 4). Fonction de verrouillage de l'OSD : pour verrouiller l'OSD, maintenez enfoncé le  bouton MENU lorsque le moniteur est éteint, puis appuyez sur  le bouton d'alimentation pour allumer le moniteur. Pour déverrouiller l'OSD, maintenez enfoncé  bouton MENU lorsque le moniteur est éteint, puis appuyez sur  le bouton d'alimentation pour allumer le moniteur.

Notes :

- 1). Si le produit ne dispose que d'une seule entrée de signal, l'option « Sélection d'entrée » ne peut pas être modifiée.
- 2). Si la résolution du signal d'entrée est la résolution native ou Adaptive-Sync, alors l'option « Ratio d'image » est invalide.

Paramètre de jeu

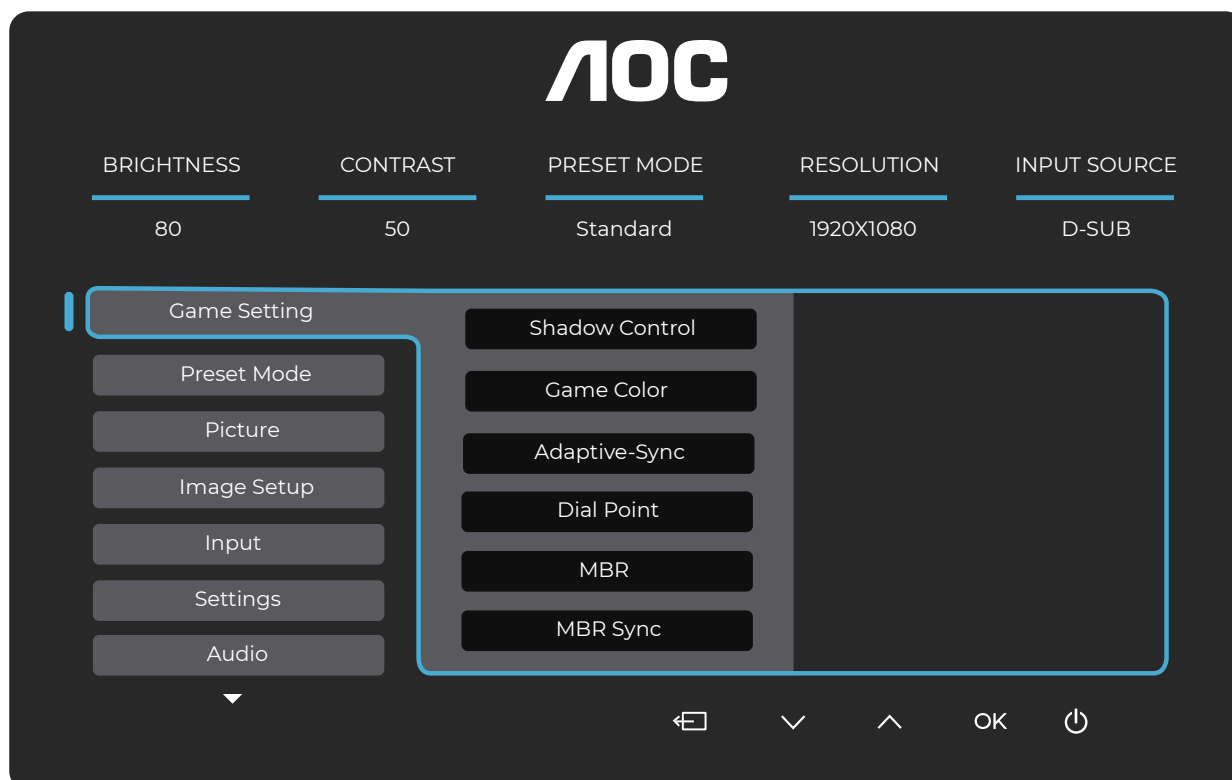

Contrôle des ombres	0 ~ 20	Le Contrôle des ombres est réglé par défaut sur 0 ; l'utilisateur peut ajuster cette valeur de 0 à 20 pour une image plus claire. Si l'image est trop sombre pour distinguer clairement les détails, ajustez la valeur de 0 à 20 pour obtenir une image nette.
Couleur de jeu	0 ~ 20	La fonction Couleur de jeu propose 21 niveaux (de 0 à 20) pour ajuster la saturation et améliorer la qualité de l'image.
Adaptive-Sync	Désactivé / Activé	Désactivez ou activez Adaptive-Sync. Rappel de fonctionnement d'Adaptive-Sync : lorsque la fonction Adaptive-Sync est activée, des scintillements peuvent apparaître dans certains environnements de jeu.
Point de visée	Désactivé / Activé / Dynamique	La fonction « Point de visée » place un indicateur de visée au centre de l'écran pour aider les joueurs à viser avec précision dans les jeux de tir à la première personne (FPS).
MBR	0 ~ 20	MBR (Réduction du flou de mouvement) offre 21 niveaux d'ajustement (de 0 à 20) pour réduire le flou de mouvement. Note : 1. La fonction MBR peut être ajustée lorsque Adaptive-Sync est désactivé et que la fréquence de rafraîchissement est ≥ 75 Hz. 2. La luminosité de l'écran diminue à mesure que la valeur d'ajustement augmente.
Synchronisation MBR	Désactivé / Activé	Désactiver ou activer la synchronisation MBR (Suppression du flou de mouvement). Note : La fonction Synchronisation MBR peut être ajustée lorsque Adaptive-Sync est activé et que le taux de rafraîchissement est ≥ 75 Hz.
Overdrive	Désactivé / Faible / Moyen / Fort / Boost	Ajustez le temps de réponse. Note : 1. Si l'utilisateur règle l'OverDrive sur « Fort », l'image affichée peut apparaître floue. Les utilisateurs peuvent ajuster le niveau d'OverDrive ou le désactiver selon leurs préférences. 2. La fonction « Boost » est optionnelle lorsque l'Adaptive-Sync est désactivé et que la fréquence de rafraîchissement est ≥ 75 Hz. 3. La luminosité de l'écran diminue lorsque la fonction « Boost » est activée.

Note :

Lorsque l'« Espace couleur » sous « Image » est réglé sur sRGB, les éléments « Contrôle des ombres », « Couleur de jeu », « MBR » et « Synchronisation MBR » ne peuvent pas être ajustés. La fonction « Boost » sous « Overdrive » n'est pas disponible.

Mode préréglé

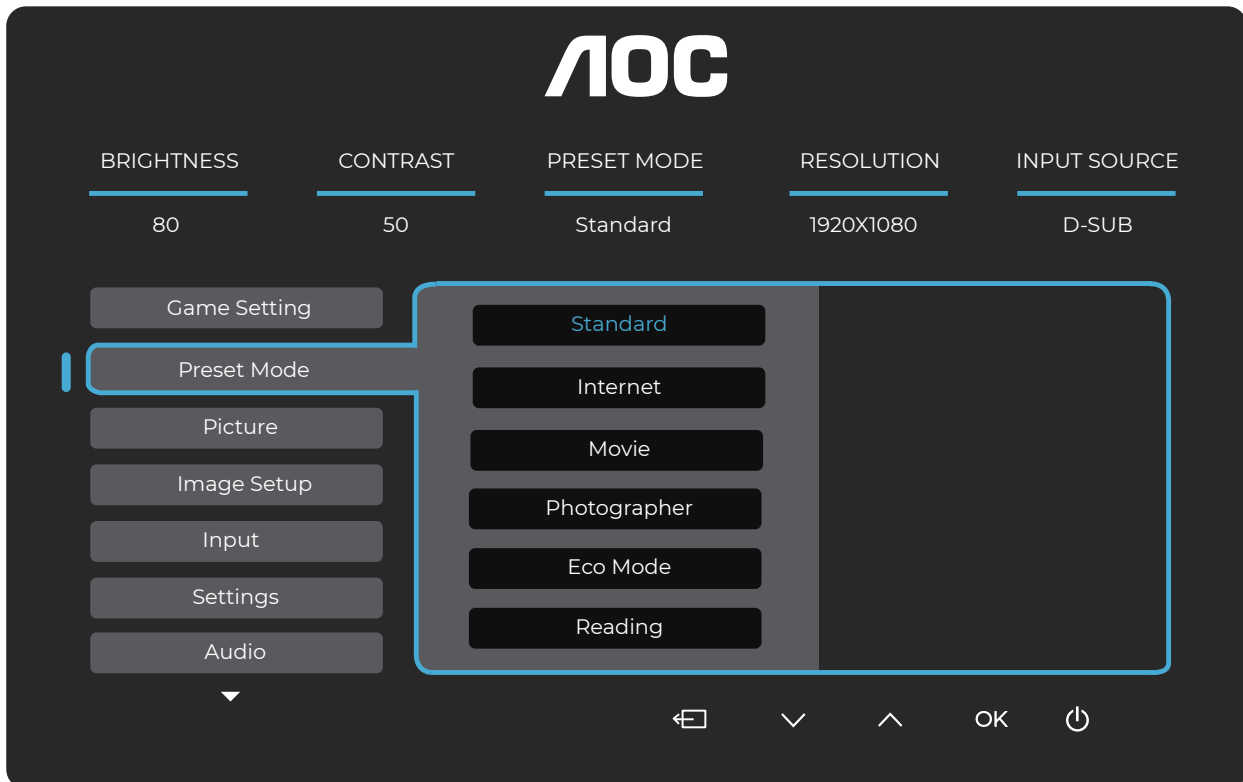

Standard	Améliore la lisibilité pour les jeux web et mobiles adaptés.	
Internet	Mode Internet.	
Film	Mode Film.	
Photographe	Mode Photographe.	
Mode Éco	Mode Éco	
Lecture	Mode Lecture.	
Effet HDR - Image	Réglez l'effet HDR en fonction de vos besoins d'utilisation.	
Effet HDR - Film		
Effet HDR - Jeu		
Sports	Mode Sports.	
Mode-D	Mode Mode-D.	
FPS	Pour jouer à des jeux FPS (First Person Shooters). Améliore le niveau de noir dans les thèmes sombres.	
RTS	Pour jouer à des jeux RTS (Real Time Strategy). Améliore la qualité de l'image.	
Course	Pour jouer à des jeux de course, offre un temps de réponse rapide et une saturation élevée des couleurs.	
Réinitialiser la couleur	Non / Oui	Réinitialiser la couleur aux paramètres par défaut.

Image



Luminosité	0-100	Réglage du rétroéclairage.
Contraste	0-100	Contraste via registre numérique.
Espace colorimétrique	Natif de la dalle	Panneau en espace colorimétrique standard.
	sRGB	Espace colorimétrique sRGB.
Netteté	0-100	Réglage de la netteté.
Gamma	1.8/2.0/2.2/2.4/2.6	Réglage du gamma.
Température de couleur	Natif / 5000K / 6500K / 7500K / 8200K / 9300K / 11500K / Définition utilisateur	Ajuster la température de couleur. Note : sélectionnez Définition utilisateur pour ajuster les couleurs RVB.
Rouge	0-100	Gain rouge depuis le registre numérique.
Vert	0-100	Gain vert depuis le registre numérique.
Bleu	0-100	Gain bleu depuis le registre numérique.
DCR	Désactivé	Désactiver le rapport de contraste dynamique.
	Activé	Activer le rapport de contraste dynamique.
Vision claire	Désactivé/ Faible/ Moyen/ Fort	Ajuster la Vision claire.
Ratio d'image	Plein/Aspect	Sélectionnez le ratio d'image pour l'affichage.

Note :

Lorsque l'« Espace couleur » sous « Image » est réglé sur sRGB, les éléments « Contraste », « Gamma » et « Température de couleur » ne peuvent pas être ajustés.

Réglage de l'image



Auto Config. (Config. Auto)	Non / Oui	Régler automatiquement la Position H/V, la Mise au Point et l'Horloge de l'image.
Clock (Horloge)	0-100	Régler l'horloge de l'image pour réduire les parasites sur les lignes verticales. Chaque appui augmentera/baissera le réglage par 1 ou 2.
Phase	0-100	Régler la phase de l'image pour réduire les parasites sur les lignes horizontales. Chaque appui augmentera/baissera le réglage par 1 ou 2.
H. Position (Position H)	0-100	Régler la position horizontale de l'OSD.
V. Position (Position V)	0-100	Régler la position verticale de l'OSD.

Entrée



Auto	Sélectionnez automatiquement la source du signal d'entrée.
D-SUB	Sélectionnez la source du signal d'entrée.
HDMI	
DisplayPort	

Note :

Il est recommandé de laisser la source automatique activée.

Paramètres



Langue	Sélectionnez la langue de l'OSD.	
Rappel de pause	Désactivé / Activé	Rappel de pause si l'utilisateur travaille continuellement pendant plus d'une heure.
Minuteur d'arrêt (heures)	0-24	Sélectionnez le temps d'arrêt en courant continu.
DDC/CI	Non / Oui	Activez/Désactivez le support DDC/CI.
Notification de résolution	Désactivé / Activé	Invite de résolution optimale.
Réinitialiser	Non / Oui	Réinitialiser le menu aux paramètres par défaut.

Audio



Volume	0-100	Réglage du volume.
Muet	Désactivé / Activé	Couper le son.

Configuration OSD

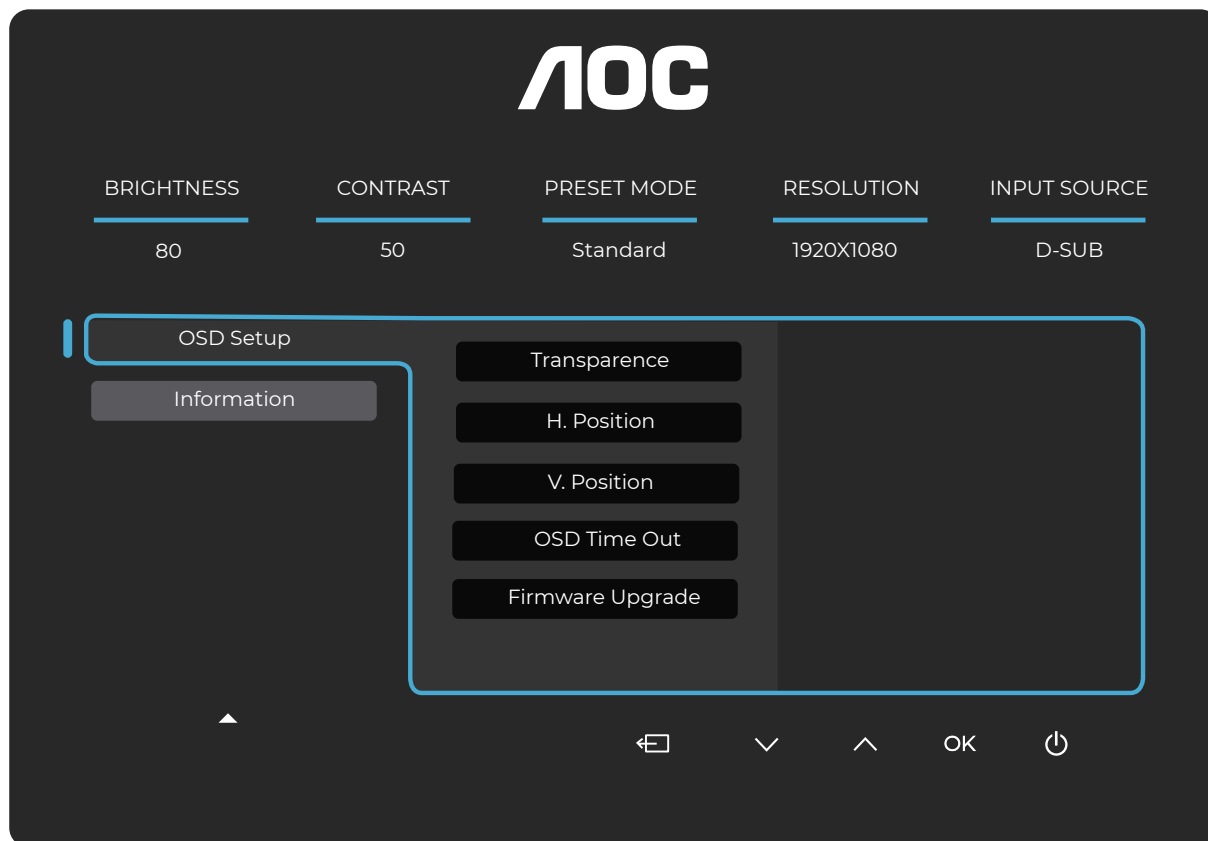

Transparence	0-100	Ajuster la transparence de l'OSD.
Position H.	0-100	Ajustez la position horizontale de l'OSD.
Position V.	0-100	Ajustez la position verticale de l'OSD.
Délai d'affichage OSD	5-120	Régler la durée du délai de l'OSD.
Mise à jour du firmware	Non / Oui	Mettre à jour le FW via USB.

Information

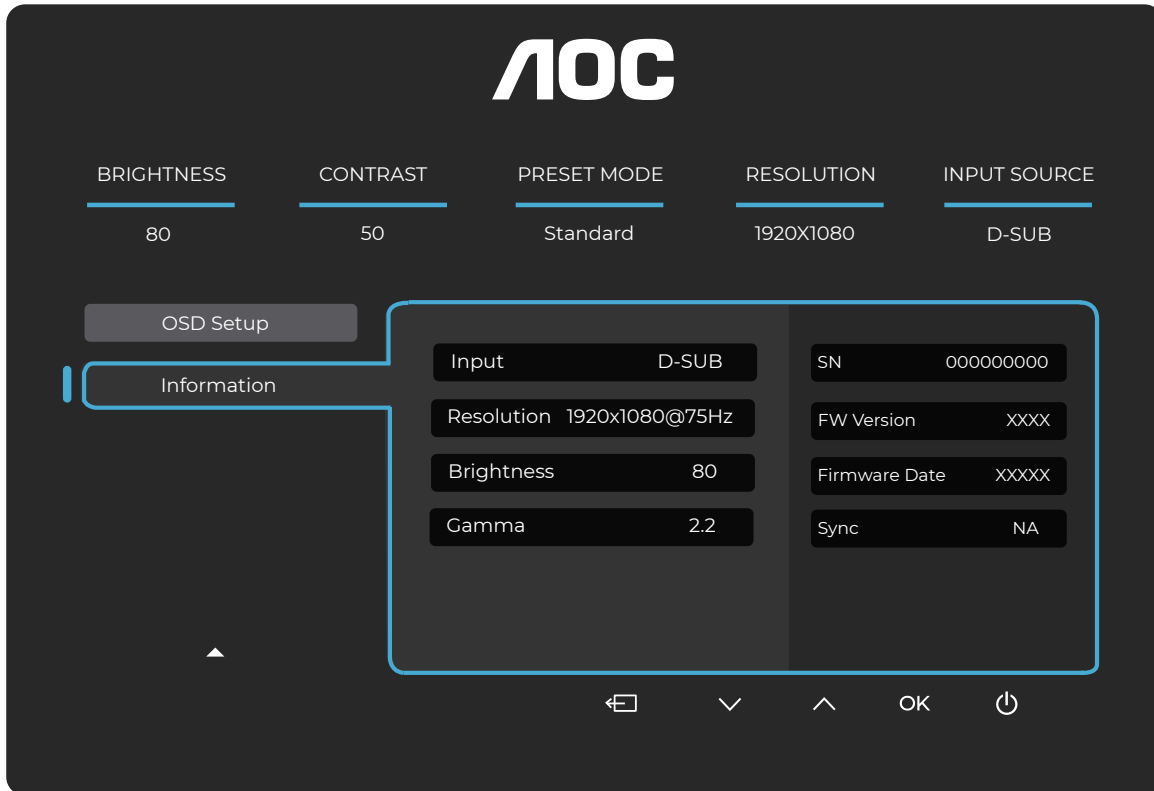

Indicateur LED

Statut	Couleur de la LED
Mode pleine puissance	Blanc
Mode actif désactivé	Orange

Dépannage

Problème et question	Solutions possibles
Le témoin d'alimentation ne s'allume pas	Assurez-vous que le bouton d'alimentation est activé et que le cordon d'alimentation est correctement connecté à une prise de courant mise à la terre ainsi qu'au moniteur.
Pas d'image à l'écran	<ul style="list-style-type: none"> ● Le cordon d'alimentation est-il correctement branché ? Vérifiez la connexion du cordon d'alimentation et l'alimentation électrique. ● Le câble vidéo est-il correctement connecté ? (Connecté via le câble D-SUB) Vérifiez la connexion du câble D-SUB. (Connecté via le câble HDMI) Vérifiez la connexion du câble HDMI. (Connecté via le câble DisplayPort) Vérifiez la connexion du câble DisplayPort. * L'entrée D-SUB/HDMI/DisplayPort n'est pas disponible sur tous les modèles. ● Si l'alimentation est activée, redémarrez l'ordinateur pour afficher l'écran initial (l'écran de connexion). Si l'écran initial (l'écran de connexion) apparaît, démarrez l'ordinateur en mode approprié (mode sans échec pour Windows 10/11) puis modifiez la fréquence de la carte vidéo. (Reportez-vous à la section Réglage de la résolution optimale) Si l'écran initial (l'écran de connexion) n'apparaît pas, contactez le Centre de service ou votre revendeur. ● Pouvez-vous voir "Entrée non prise en charge" à l'écran ? Ce message apparaît lorsque le signal de la carte vidéo dépasse la résolution maximale et la fréquence que le moniteur peut gérer correctement. Ajustez la résolution et la fréquence à des valeurs compatibles avec le moniteur. ● Assurez-vous que les pilotes du moniteur AOC sont installés.
L'image est floue et présente un effet de rémanence	Réglez les commandes de contraste et de luminosité. Appuyez sur la touche de raccourci (AUTO) pour un réglage automatique. Veillez à ne pas utiliser de câble d'extension ni de boîtier de commutation. Nous recommandons de connecter le moniteur directement à la sortie de la carte vidéo située à l'arrière.
L'image rebondit, scintille ou un motif ondulé apparaît à l'écran	Éloignez autant que possible les appareils électriques susceptibles de provoquer des interférences du moniteur. Utilisez la fréquence de rafraîchissement maximale que votre moniteur peut supporter à la résolution utilisée.
Le moniteur est bloqué en mode veille active"	L'interrupteur d'alimentation de l'ordinateur doit être en position MARCHÉ. La carte vidéo de l'ordinateur doit être correctement insérée dans son emplacement. Assurez-vous que le câble vidéo du moniteur est correctement connecté à l'ordinateur. Inspectez le câble vidéo du moniteur et vérifiez qu'aucune broche n'est pliée. Vérifiez que votre ordinateur fonctionne en appuyant sur la touche CAPS LOCK du clavier tout en observant la LED CAPS LOCK. La LED doit s'allumer ou s'éteindre après avoir appuyé sur la touche CAPS LOCK.
Une des couleurs primaires (ROUGE, VERT ou BLEU) est manquante.	Inspectez le câble vidéo du moniteur et assurez-vous qu'aucune broche n'est endommagée. Assurez-vous que le câble vidéo du moniteur est correctement connecté à l'ordinateur.
L'image à l'écran n'est pas centrée ou dimensionnée correctement.	Ajustez la position horizontale (H-Position) et verticale (V-Position) ou appuyez sur la touche de raccourci (AUTO).
L'image présente des défauts de couleur (le blanc ne paraît pas blanc).	Ajustez la couleur RVB ou sélectionnez la température de couleur souhaitée.
Perturbations horizontales ou verticales à l'écran.	Utilisez le mode d'arrêt de Windows 10/11 pour ajuster l'horloge (CLOCK) et la mise au point (FOCUS). Appuyez sur la touche de raccourci (AUTO) pour un réglage automatique.
Réglementation et service	Veillez vous référer aux informations sur les réglementations et les services qui sont disponibles sur www.aoc.com (pour trouver le modèle que vous avez acheté dans votre pays et pour trouver les informations sur les réglementations et les services dans la page Support).

Spécifications

Spécifications générales

Panneau	Nom du modèle	X24E4U	
	Système de pilotage	Écran TFT couleur LCD	
	Taille de l'image visible	61,13 cm en diagonale	
	Pas de pixel	0,270 mm (H) x 0,270 mm (V)	
	Couleur d'affichage	16,78 millions de couleurs	
Autres	Plage de balayage horizontal	28-90 kHz(D-SUB)	
		28-150 kHz(HDMI)	
		150-150 kHz(DisplayPort)	
	Taille de balayage horizontal (maximum)	518,4mm	
	Plage de balayage vertical	47-76Hz(D-SUB)	
		48-100Hz(HDMI/DisplayPort)	
	Taille de balayage vertical (maximum)	324,0mm	
	Résolution pré réglée optimale	1920x1200@60Hz	
	Résolution maximale	1920x1200@100Hz(HDMI/DisplayPort)	
	Plug & Play	VESA DDC2B/CI	
	Source d'alimentation	100-240 V~, 50/60 Hz, 1,5 A	
	Consommation électrique	Typique (luminosité et contraste par défaut)	18 W
		Max. (luminosité = 100, contraste = 100)	≤52 W
Mode Veille		≤0,3 W	
Dissipation Thermique	Fonctionnement Normal	61,43 BTU/h (typ.)	
	Veille (mode veille)	<1,02 BTU/h	
	Mode Arrêt	<1,02 BTU/h	
Caractéristiques Physiques	Type de Connecteur	HDMI/D-SUB/DisplayPort/ENTRÉE AUDIO/USB/Sortie casque	
	Type de Câble de Signal	Détachable	
Environnement	Température	Fonctionnement	0°C~40°C
		Non-fonctionnement	-25°C~55°C
	Humidité	Fonctionnement	10 %~85 % (sans condensation)
		Non-fonctionnement	5 %~93 % (sans condensation)
	Altitude	Fonctionnement	0 m~5000 m (0 ft~16404 ft)
		Non-fonctionnement	0 m~12192 m (0 ft~40000 ft)

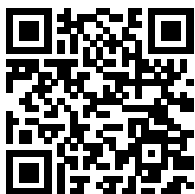

Politique relative aux défauts de pixels des panneaux des moniteurs AOC

AOC s'engage à fournir des produits de la plus haute qualité. Nous utilisons certains des procédés de fabrication les plus avancés de l'industrie et appliquons un contrôle qualité strict. Cependant, des défauts de pixels ou de sous-pixels sur les panneaux des moniteurs sont parfois inévitables.

Aucun fabricant ne peut garantir que tous les panneaux seront exempts de défauts de pixels, mais AOC garantit que tout moniteur présentant un nombre inacceptable de défauts sera réparé ou remplacé sous garantie. Cette notice explique les différents types de défauts de pixels et définit les niveaux acceptables de défauts pour chaque type. Pour pouvoir bénéficier d'une réparation ou d'un remplacement sous garantie, le nombre de défauts de pixels sur un panneau de moniteur doit dépasser ces niveaux acceptables. Par exemple, pas plus de 0,0004 % des sous-pixels d'un moniteur ne doivent être défectueux.

De plus, AOC établit des normes de qualité encore plus strictes pour certains types ou combinaisons de défauts de pixels qui sont plus visibles que d'autres. Cette politique est valable dans le monde entier.

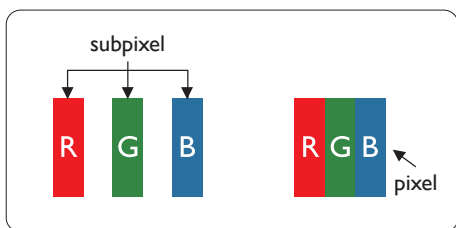

Pixels et sous-pixels

Un pixel, ou élément d'image, est composé de trois sous-pixels dans les couleurs primaires rouge, vert et bleu. De nombreux pixels ensemble forment une image. Lorsque tous les sous-pixels d'un pixel sont allumés, les trois sous-pixels colorés apparaissent ensemble comme un pixel blanc unique. Lorsque tous sont éteints, les trois sous-pixels colorés apparaissent ensemble comme un pixel noir unique. D'autres combinaisons de sous-pixels allumés et éteints apparaissent comme des pixels uniques d'autres couleurs.

Types de défauts de pixels

Les défauts de pixels et de sous-pixels se manifestent à l'écran de différentes manières. Il existe deux catégories de défauts de pixels ainsi que plusieurs types de défauts de sous-pixels dans chaque catégorie.

Défauts de points lumineux

Les défauts de points lumineux se présentent sous forme de pixels ou sous-pixels constamment allumés ou « activés ». Autrement dit, un point lumineux est un sous-pixel qui se distingue à l'écran lorsque le moniteur affiche un motif sombre. Voici les types de défauts de points lumineux.

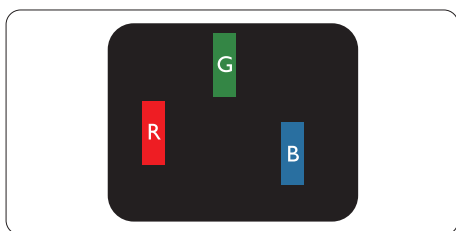

Un sous-pixel rouge, vert ou bleu allumé.

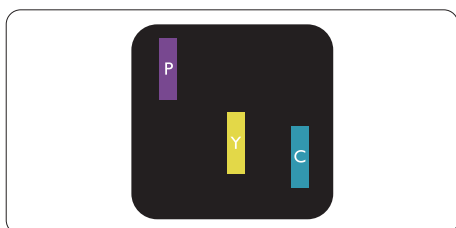

Deux sous-pixels adjacents allumés :

- Rouge + Bleu = Violet

- Rouge + Vert = Jaune

- Vert + Bleu = Cyan (bleu clair)

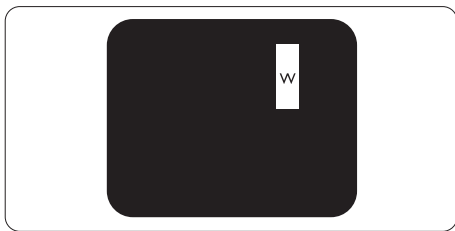

Trois sous-pixels allumés adjacents (un pixel blanc).

Note

Un point lumineux rouge ou bleu doit être plus de 50 % plus lumineux que les points voisins, tandis qu'un point lumineux vert doit être 30 % plus lumineux que les points voisins.

Défauts de points noirs

Les défauts de points noirs apparaissent sous forme de pixels ou de sous-pixels toujours sombres ou « éteints ».

Autrement dit, un point sombre est un sous-pixel qui se distingue à l'écran lorsque le moniteur affiche un motif clair. Voici les types de défauts de points noirs.

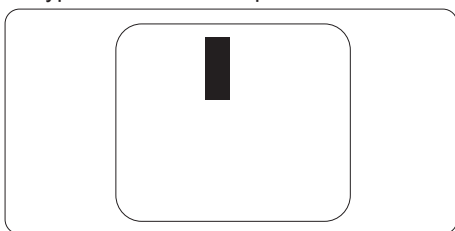

Proximité des défauts de pixels

Étant donné que les défauts de pixels et de sous-pixels du même type situés à proximité peuvent être plus visibles, AOC spécifie également des tolérances concernant la proximité des défauts de pixels.

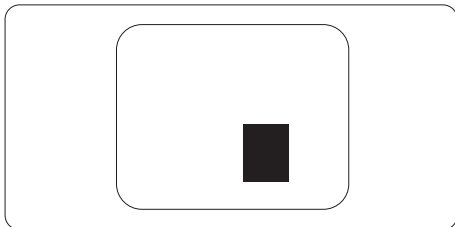

Modes d'affichage prédéfinis

STANDARD	RÉSOLUTION (± 1 Hz)	FRÉQUENCE HORIZONTALE (KHz)	FRÉQUENCE VERTICALE (Hz)
VGA	640x480@60Hz	31,469	59,94
	640x480@72Hz	37,861	72,809
	640x480@75Hz	37,500	75,000
MAC MODES VGA	640x480@67Hz	35,000	66,667
IBM MODE	720x400@70Hz	31,469	70,087
SVGA	800x600@56Hz	35,156	56,25
	800x600@60Hz	37,879	60,317
	800x600@72Hz	48,077	72,188
	800x600@75Hz	46,875	75,000
MAC MIDE SVGA	832x624@75Hz	49,725	74,500
XGA	1024x768@60Hz	48,363	60,004
	1024x768@70Hz	56,476	70,069
	1024x768@75Hz	60,023	75,029
SXGA	1280x1024@60Hz	63,981	60,020
	1280x1024@75Hz	79,976	75,025
WSXG	1280x720@60Hz	44,772	59,855
	1280x960@60Hz	60,000	60,000
WXGA+	1440x900@60Hz	55,935	59,876
WSXGA+	1680x1050@60Hz	64,674	59,883
FHD	1920x1080@60Hz	67,500	60,000
	1920x1080@75Hz	83,894	74,973
	1920x1080@100Hz	110,000	100,000
	1920x1200@60Hz	74,038	53,950
FHD (HDMI/DisplayPort)	1920x1200@75Hz	93,149	74,939
	1920x1200@100Hz	124,038	100,031

Note : Conformément à la norme VESA, une marge d'erreur (+/-1Hz) peut survenir lors du calcul de la fréquence de rafraîchissement (fréquence de champ) par différents systèmes d'exploitation et cartes graphiques. Pour améliorer la compatibilité, la fréquence de rafraîchissement nominale de ce produit a été arrondie. Veuillez vous référer au produit réel.

Recommandations pour prévenir le syndrome de la vision artificielle (CVS)

(Uniquement applicable au modèle de l'application)

Les moniteurs d'AOC sont conçus avec la technologie TÜV Rheinland® EyeComfort 3.0 pour prévenir la fatigue oculaire causée par une utilisation prolongée de l'ordinateur. Cette norme avancée de quatre étoiles garantit une réduction de la fatigue visuelle grâce à une combinaison de caractéristiques matérielles et de conception activées par défaut sur votre moniteur.

Fonctionnalités confortables pour les yeux :

- **Écran antireflet** : Le revêtement mat antireflet minimise les reflets des sources de lumière ambiante comme les fenêtres ou les lampes suspendues, réduisant ainsi les distractions visuelles et améliorant la clarté de l'écran.
- **Technologie sans scintillement** : Utilise un contrôle du rétroéclairage à courant continu (CC) pour maintenir des niveaux de luminosité constants et éliminer le scintillement de l'écran, une source courante de fatigue oculaire.
- **Faible lumière bleue** : Ce moniteur réduit l'exposition à la lumière bleue nocive de 50 % à moins de 35 %, aidant à protéger vos yeux sans compromettre la qualité des couleurs. La fonction de réduction de la lumière bleue est activée par défaut pour la conformité à la certification TÜV Rheinland sur la réduction de la lumière bleue.
- **Mode de lecture** : Le mode de lecture offre une expérience de lecture similaire à celle du papier, particulièrement adaptée à la consultation de longs documents, d'articles ou de e-livres. Il permet une expérience de lecture plus naturelle et plus confortable en ajustant le contraste, la luminosité et la température des couleurs, réduisant la fatigue oculaire pendant les longues sessions de lecture.

Pour réduire la fatigue oculaire et améliorer votre productivité, suivez ces bonnes pratiques lors de la configuration de votre station de travail :

- **Optimisez l'ergonomie** : Placez votre bureau et votre chaise de manière à ce que vos pieds reposent à plat sur le sol, que vos yeux soient à environ une longueur de bras de l'écran et que vos mains puissent reposer confortablement sur le clavier et la souris. Le niveau de vos yeux doit être à entre cinq et sept centimètres (deux à trois pouces) sous le bord supérieur du moniteur. Si vous portez des verres bifocaux ou progressifs, ajustez la hauteur du moniteur pour minimiser l'inclinaison de la tête.
- **Maintenez une distance de visualisation appropriée** : Maintenez une distance de **50 à 70 centimètres (20 à 28 pouces)** entre vos yeux et l'écran. Une exposition prolongée à l'écran peut causer de la fatigue oculaire et avoir un impact sur votre vision. Pour réduire la fatigue oculaire, **reposez vos yeux pendant cinq à dix minutes** après chaque heure d'utilisation de l'écran. Concentrer fréquemment votre regard sur des objets éloignés peut également aider à détendre les muscles oculaires.
- **Ajuster les paramètres d'affichage** : Choisissez le mode d'écran le plus adapté à vos tâches ou réglez manuellement la luminosité et le contraste comme nécessaire.
- **Gérer l'éclairage** : Assurez-vous que votre écran ne contient pas d'éblouissements ou de reflets causés par des lumières au plafond ou des fenêtres. Adaptez l'éclairage derrière le moniteur à la luminosité de l'écran, en particulier lorsque vous affichez des arrière-plans clairs. Évitez les lumières fluorescentes et les surfaces très réfléchissantes.
- **Adopter des saines habitudes de travail** : Clignez souvent des yeux et adoptez de bonnes pratiques en matière de soins oculaires pour prévenir la sécheresse et l'inconfort. Des pauses fréquentes et courtes sont plus efficaces que des pauses moins fréquentes et plus longues pour maintenir un confort visuel tout au long de la journée.
- **Faites des exercices avec les yeux et le cou** : Concentrez-vous fréquemment sur des objets éloignés pour réduire la fatigue oculaire. Fermez les yeux et roulez-les doucement en faisant des cercles. Pour relâcher la tension, étirez votre cou en inclinant lentement votre tête vers l'avant, vers l'arrière et d'un côté à l'autre.

Attributions des broches

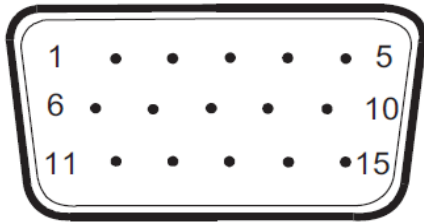

Câble de signal d'affichage couleur à 15 broches

N° de broche	Nom du signal	N° de broche	Nom du signal
1.	Vidéo-Rouge	9.	+5V
2.	Vidéo-Vert	10.	Masse
3.	Vidéo-Bleu	11.	N.C.
4.	N.C.	12.	Données DDC-Série
5.	Détection câble	13.	Sync H
6.	MASSE-R	14.	Sync V
7.	MASSE-V	15.	Horloge DDC-Série
8.	MASSE-B		



Câble de signal d'affichage couleur 19 broches

N° de broche	Nom du signal	N° de broche	Nom du signal	N° de broche	Nom du signal
1.	Données TMDS 2+	9.	Données TMDS 0-	17.	Masse DDC/CEC
2.	Blindage des données TMDS 2	10.	Horloge TMDS +	18.	Alimentation +5V
3.	Données TMDS 2-	11.	Blindage de l'horloge TMDS	19.	Détection de connexion à chaud
4.	Données TMDS 1+	12.	Horloge TMDS -		
5.	Blindage des données TMDS 1	13.	CEC		
6.	Données TMDS 1-	14.	Réservé (N.C. sur l'appareil)		
7.	Données TMDS 0+	15.	SCL		
8.	Blindage des données TMDS 0	16.	SDA		

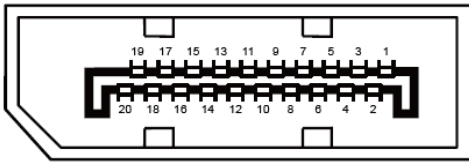

Câble de signal d'affichage couleur 20 broches

N° de broche	Nom du signal	N° de broche	Nom du signal
1.	ML_Lane 3 (n)	11.	GND
2.	GND	12.	ML_Lane 0 (p)
3.	ML_Lane 3 (p)	13.	CONFIG1
4.	ML_Lane 2 (n)	14.	CONFIG2
5.	GND	15.	AUX_CH(p)
6.	ML_Lane 2 (p)	16.	GND
7.	ML_Lane 1 (n)	17.	AUX_CH(n)
8.	GND	18.	Détection de connexion à chaud
9.	ML_Lane 1 (p)	19.	Retour DP_PWR
10.	ML_Lane 0 (n)	20.	DP_PWR

Plug and Play

Fonctionnalité Plug & Play DDC2B

Ce moniteur est équipé des capacités VESA DDC2B conformément à la norme VESA DDC. Il permet au moniteur d'informer le système hôte de son identité et, selon le niveau de DDC utilisé, de communiquer des informations supplémentaires sur ses capacités d'affichage.

Le DDC2B est un canal de données bidirectionnel basé sur le protocole I2C. L'hôte peut demander des informations EDID via le canal DDC2B.

