

# AOC GAMING



ПОСІБНИК КОРИСТУВАЧА

## 25G4KUR

AOC GAMING MONITOR

Техніка безпеки .....	1
Локальні стандартні умовні позначки.....	1
Живлення .....	2
Інсталяція .....	3
Чищення .....	4
Інше.....	5
Налаштування .....	6
До комплекту входять .....	6
Встановлення підставки і основи .....	7
Регулювання кута огляду.....	8
Підключення монітора.....	9
Кріплення на стіну.....	10
Функція Adaptive-Sync.....	11
HDR.....	12
Настройки.....	13
Ярлики .....	13
Налаштування EM .....	14
Game Setting (Налаштування гри).....	15
Picture (Зображення).....	17
Settings (Налаштування).....	20
Audio (Аудіо).....	21
OSD Setup (Налаштування EM) .....	22
Information (Інформація).....	23
Світлодіодний індикатор .....	24
Усунення несправностей .....	25
Технічні характеристики .....	26
Загальні технічні характеристики .....	26
Попередньо налаштовані режими показу .....	27
Призначення контактів.....	28
Технологія Plug & Play .....	29

# Техніка безпеки

## Локальні стандартні умовні позначки

Тут описано умовні позначки, використані в цьому документі.

### Примітки, застереження і попередження

У цьому посібнику частини тексту можуть супроводжуватися позначеннями і виділятися жирним шрифтом або курсивом. Це примітки, застереження і попередження, які вжито для таких випадків:



**ПРИМІТКА:** Примітка позначає важливу інформацію, яка допоможе краще користуватися системою комп'ютера.





**УВАГА:** «Увага» застерігає про потенційні пошкодження апаратних засобів або втрату даних і пояснює, як уникнути проблеми.





**НЕБЕЗПЕЧНО:** «Небезпечно» попереджає про потенційні травми і пояснює, як уникнути проблеми. Деякі попередження можуть мати інший формат і не супроводжуватися піктограмою. У таких випадках конкретне представлення попередження продиктовано органами нагляду.

## Живлення

 Монітор має працювати лише від джерела живлення такого типу, який вказано на ярлику. Якщо ви не знаєте точно, який тип живлення подається у вашу оселю, порадьтеся із дилером або місцевою енергетичною компанією.

 Монітор оснащено триконтактною заземленою виделкою - виделкою із третім контактом (для заземлення). Ця виделка підходить лише до заземленої розетки, що є засобом безпеки. Якщо у вашій розетці нема третього контакту, запросіть електрика встановити правильну розетку або використовуйте адаптер для безпечного заземлення приладу. Не порушуйте захист заземленої виделки.

 Вимикайте пристрій з мережі під час грози або коли не користуєтеся ним тривалий час. Це захистить монітор від пошкодження через викиди напруги.

 Не перенавантажуйте подовжувачі та трійники. Перенавантаження може спричинити пожежу або удар електрострумом.

 Для забезпечення належної роботи використовуйте монітор лише з комп'ютерами зі списку UL, які мають відповідну конфігурацію розеток із характеристиками 100–240 В змінного струму, мін. 5 А.

 Розетку слід встановити поруч із обладнанням, вона мусить бути легко доступною.

# Інсталяція

**!** Не ставте монітор на нестійкі візок, підставку, штатив, кронштейн або стіл. Якщо монітор впаде, він може травмувати людей і сам сильно пошкодитися. Користуйтеся лише тими візком, підставкою, штативом, кронштейном або столом, які рекомендував виробник, або які надійшли в комплекті з цим виробом. Дотримуйтеся інструкцій виробника під час встановлення виробу та використовуйте аксесуари для кріплення, рекомендовані виробником. Слід обережно переміщувати конструкцію з виробу і візка.

**!** Ніколи не вставляйте жодних предметів до отворів на корпусі монітора. Це може пошкодити частини схеми та спричинити пожежу або удар електричним струмом. Ніколи не проливайте рідини на монітор.

**!** Не ставте виріб передньою частиною на підлогу.

**!** Встановлюючи монітор на стіну або полицю, використовуйте схвалений виробником монтажний комплект і виконуйте інструкції до нього.

**!** Лишіть довкола монітора певний простір, як показано нижче. Інакше недостатня циркуляція повітря призведе до перегрівання, а, отже, може спричинити пожежу або пошкодження монітора.

**!** Щоб уникнути можливого пошкодження, як-от відшарування панелі від рамки, переконайтеся, що монітор не нахилиється вниз більше ніж на -5 градусів. Якщо перевищено кут нахилу -5 градусів, гарантія не покриває пошкодження монітора.

Нижче подано рекомендовані зони вентиляції навколо монітора, коли монітор встановлено на підставці:

## Інсталяція з підставкою

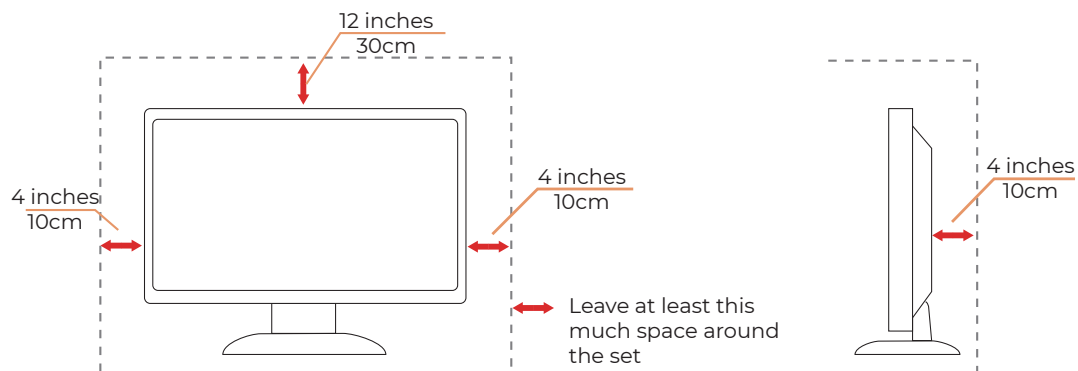

## Чищення

 Регулярно очищуйте корпус м'якою тканиною, зволоженою водою.

 Для очищення користуйтеся м'якою бавовняною тканиною або тканиною з мікрофібри. Тканина має бути злегка вологою, майже сухою. Не дозволяйте рідині потрапити всередину корпусу.



 Вийміть шнур живлення виробу з розетки електромережі, перш ніж очищувати виріб.

## Інше

 Якщо з виробу лунають незвичні звуки, виходить незвичний запах або дим, НЕГАЙНО вийміть шнур живлення з розетки і зверніться до Центру обслуговування клієнтів.

 Переконайтеся, що стіл або фіранки не затуляють вентиляційні отвори.

 Під час роботи монітора LCD бережіть його від сильних вібрації або ударів.

 Не перекидайте і не впускайте монітор під час роботи або транспортування.

 Шнури живлення мають пройти сертифікацію з безпеки. Для Німеччини це має бути H03VV-F, 3G, 0,75 мм<sup>2</sup> або краще. Для інших країн слід застосовувати відповідні типи.

 Надмірний тиск звуку в навушниках і гарнітурі може спричинити втрату слуху. Налаштування еквалайзера на максимум підвищує вихідну напругу навушників і, відповідно, тиск звуку.

# Налаштування

## До комплекту входять

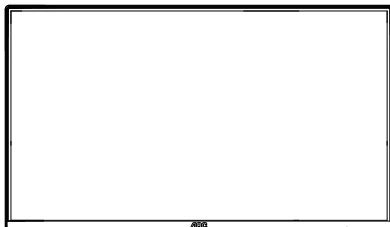

Monitor

\*



Quick Start Guide

\*



Warranty Card

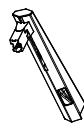

Stand



Base



Power Cable

\*



HDMI Cable

\*



DisplayPort Cable

\*



USB Cable

\* Не у всіх країнах і регіонах надаються всі сигнальні кабелі. Дізнайтеся про це в місцевого розповсюджувача або офісі AOC.



## Встановлення підставки і основи

Встановлюйте і знімайте основу, виконуючи наступні кроки.

**Налаштування:**

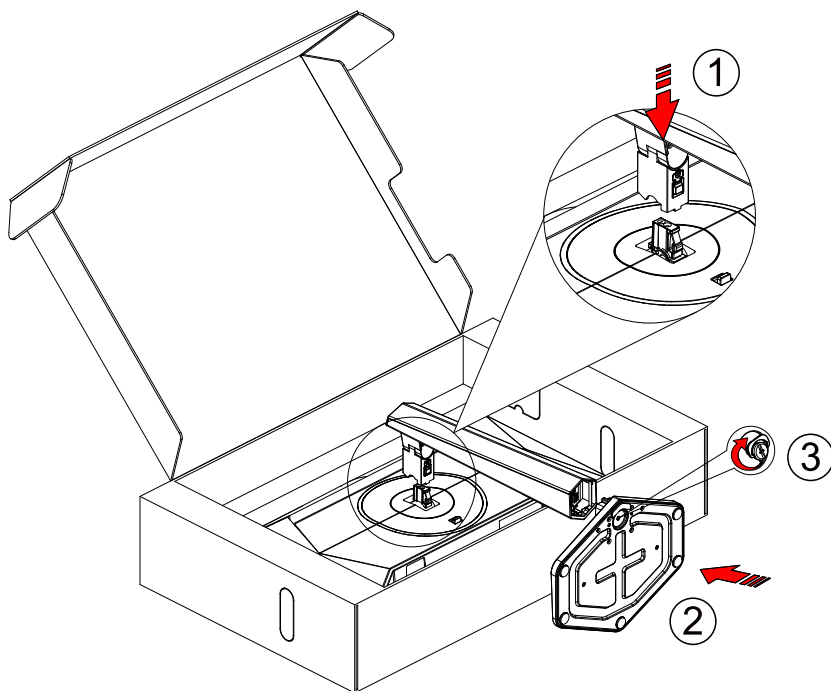

**Видалити:**

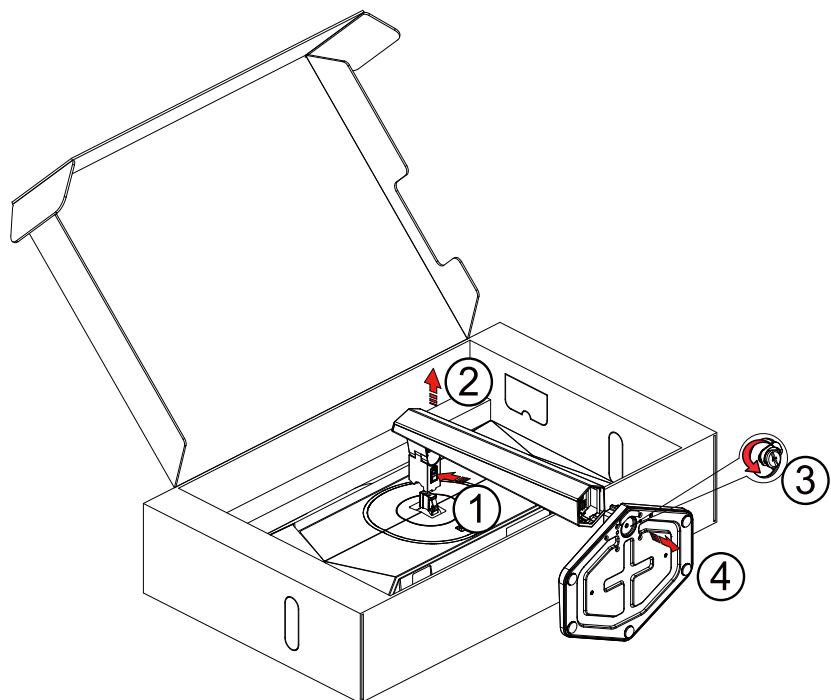

**ПРИМІТКА:** Дизайн дисплею може відрізнятися від поданого на ілюстрації.

## Регулювання кута огляду

Для оптимального перегляду рекомендовано дивитися на монітор так, аби бачити його перед собою повністю, а потім відрегулювати кут монітора відповідно до ваших уподобань.

Утримуйте підставку, аби закріпити монітор, і тримайтеся лише за рамку, аби відрегулювати кут монітора.

Налаштувати монітор можна так, як показано нижче:

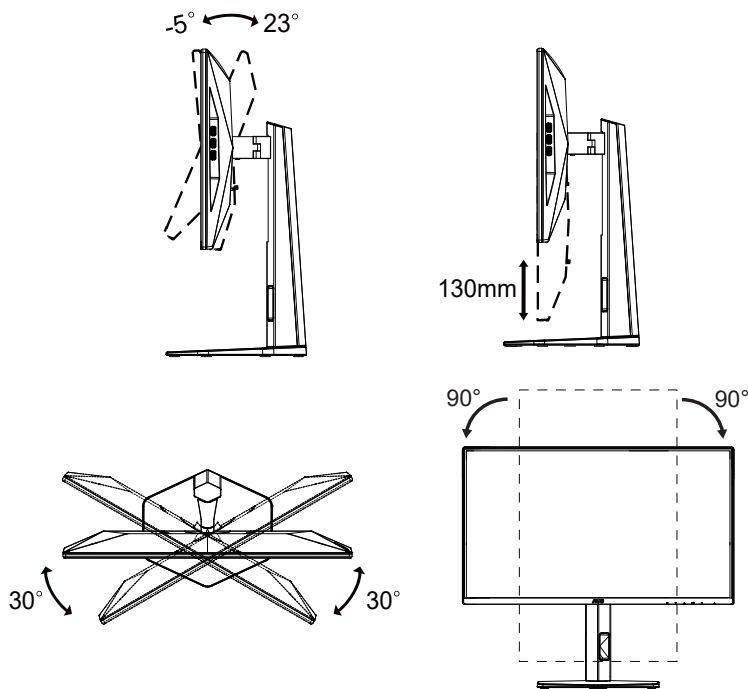

### ПРИМІТКА:

Змінюючи кут, не торкайтеся РК-екрану. Дотик до РК-екрану може спричинити пошкодження.

### ⚠ Увага!

- Щоб уникнути можливого пошкодження екрану, як-от відшарування панелі, переконайтеся, що монітор не нахилється вниз більше ніж на -5 градусів.
- Не натискайте на екран, регулюючи кут нахилу монітору. Тримайтеся виключно за рамку.

# Підключення монітора

Підключення кабелів ззаду до монітора і комп'ютера:

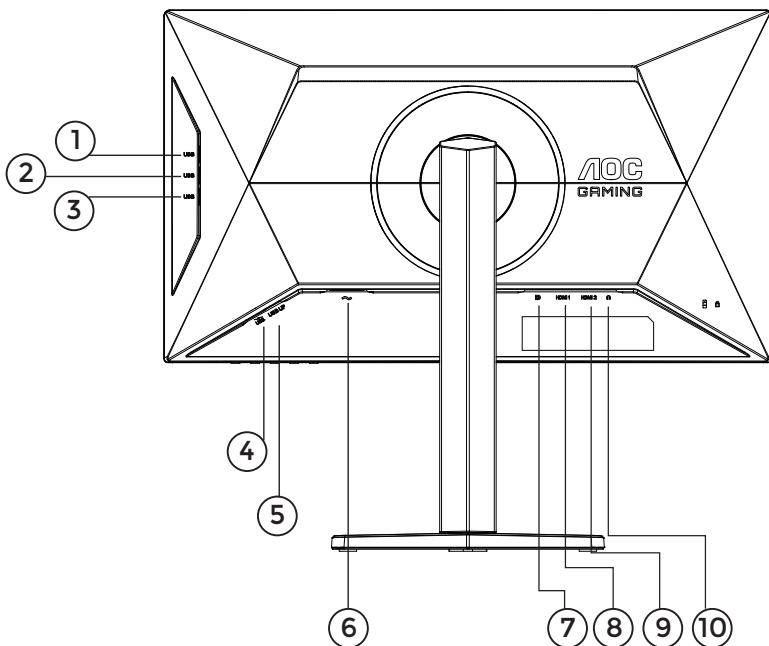

1. Вхідний USB 3.2 Gen2
2. Вхідний USB 3.2 Gen2
3. Вхідний USB 3.2 Gen2
4. Вхідний+зарядження USB3.2 Gen2
5. USB висхідний
6. Живлення
7. DisplayPort
8. HDMI 1
9. HDMI 2
10. Наушник

## Під'єднання до ПК

1. Надійно підключіть шнур живлення до дисплею ззаду.
2. Вимкніть живлення комп'ютера і відключіть кабель живлення.
3. Підключіть сигнальний кабель дисплею до з'єднувача відео ззаду на комп'ютері.
4. Вставте шнури живлення комп'ютера і монітора до найближчої розетки електромережі.
5. Увімкніть комп'ютер і дисплей.

Якщо монітор показує зображення, значить, інсталяцію завершено. Якщо він не показує зображення, зверніться до Усунення несправностей.

Для захисту обладнання, перед підключенням завжди вимикайте ПК і РК-монітор.

# Кріплення на стіну

Підготовка до інсталяції додаткового кронштейна для монтажу на стіну.

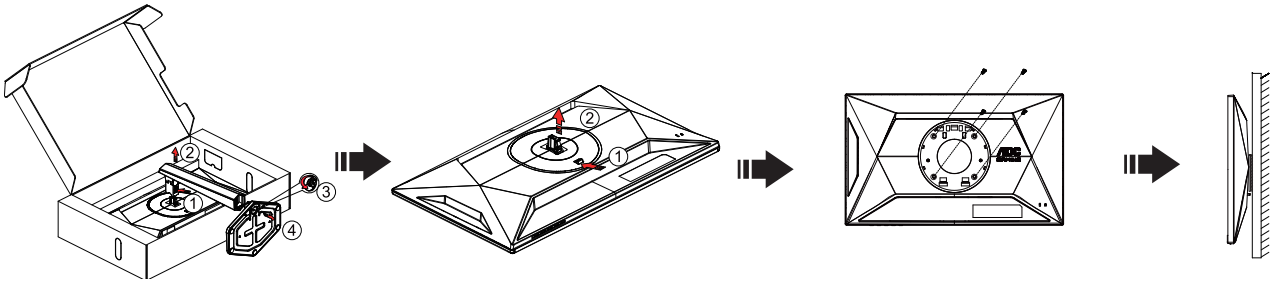

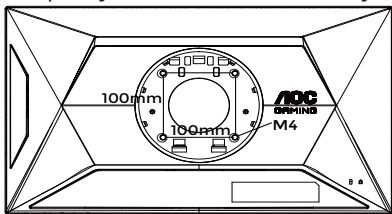

Цей монітор можна прикріпити на кронштейн для монтажу на стіну, який слід купувати окремо. Перед цією процедурою відключіть живлення. Виконуйте ці кроки:

1. Зніміть основу.
2. Виконуйте інструкції виробника зі збірки кронштейну для монтажу на стіну.
3. Прикладіть кронштейн для монтажу ззаду до монітора. Зрівняйте отвори на кронштейні з отворами ззаду на моніторі.
4. Вставте 4 гвинти до отворів і затягніть їх.
5. Поверніть підключення кабелів. Інструкції щодо кріплення кронштейна на стіну ви знайдете в посібнику користувача з його комплекту.

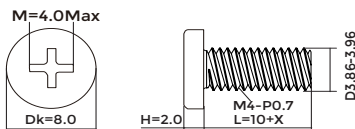

Specification of wall hanger screws: M4\*(10+X)mm (X=Thickness of Wall mount bracket)



 **Примітка:** Не на всіх моделях є отвори для монтажних гвинтів VESA - дізнайтеся про це в дилера або в офісі AOC. Щодо встановлення на стіну завжди звертайтеся до виробника.

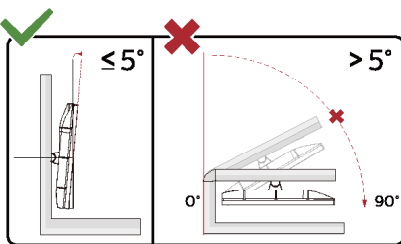

\* Дизайн дисплею може відрізнятися від поданого на ілюстрації.

## НЕБЕЗПЕЧНО:

1. Щоб уникнути можливого пошкодження екрану, як-от відшарування панелі, переконайтеся, що монітор не нахилиється вниз більше ніж на -5 градусів.
2. Не натискайте на екран, регулюючи кут нахилу монітору. Тримайтеся виключно за рамку.

## Функція Adaptive-Sync

1. Функція Adaptive-Sync працює з DisplayPort/HDMI
2. Сумісна графічна карта: Список рекомендованих можна знайти нижче або на [www.AMD.com](http://www.AMD.com)

### Графічні карти

- Серія Radeon™ RX Vega
- Серія Radeon™ RX 500
- Серія Radeon™ RX 400
- Серія Radeon™ R9/R7 300 (окрім R9 370/X, R7 370/X, R7 265)
- Radeon™ Pro Duo (2016)
- Серія Radeon™ R9 Nano
- Серія Radeon™ R9 Fury
- Серія Radeon™ R9/R7 200 (окрім R9 270/X, R9 280/X)

### Процесори

- AMD Ryzen™ 7 2700U
- AMD Ryzen™ 5 2500U
- AMD Ryzen™ 5 2400G
- AMD Ryzen™ 3 2300U
- AMD Ryzen™ 3 2200G
- AMD PRO A12-9800
- AMD PRO A12-9800E
- AMD PRO A10-9700
- AMD PRO A10-9700E
- AMD PRO A8-9600
- AMD PRO A6-9500
- AMD PRO A6-9500E
- AMD PRO A12-8870
- AMD PRO A12-8870E
- AMD PRO A10-8770
- AMD PRO A10-8770E
- AMD PRO A10-8750B
- AMD PRO A8-8650B
- AMD PRO A6-8570
- AMD PRO A6-8570E
- AMD PRO A4-8350B
- AMD A10-7890K
- AMD A10-7870K
- AMD A10-7850K
- AMD A10-7800
- AMD A10-7700K
- AMD A8-7670K
- AMD A8-7650K
- AMD A8-7600
- AMD A6-7400K

# HDR

Сумісний із входом сигналів формату HDR10

Якщо плеєр і зміст сумісні, дисплей автоматично активує функцію HDR. Зверніться до виробника пристрою та постачальника контенту по інформацію про сумісність пристрою та контенту. Виберіть «ВІМК.» для функції HDR, якщо вам не потрібна функція автоматичної активації.

## Примітка:

1. Особливі налаштування не потрібні для інтерфейсу DisplayPort/HDMI у версіях WIN10 нижче (старше) за V1703.
2. Доступний лише інтерфейс HDMI, а інтерфейс DisplayPort не здатен функціонувати у версії WIN10 V1703.
3. Налаштування дисплею:
  - a. Роздільну здатність дисплею встановлено на 1920\*1080, а HDR попередньо налаштовано на ON (УВІМК.).
  - b. Увійшовши до програми, найкращого ефекту HDR можна досягти, якщо роздільну здатність змінити на to 1920\*1080 (якщо доступно).

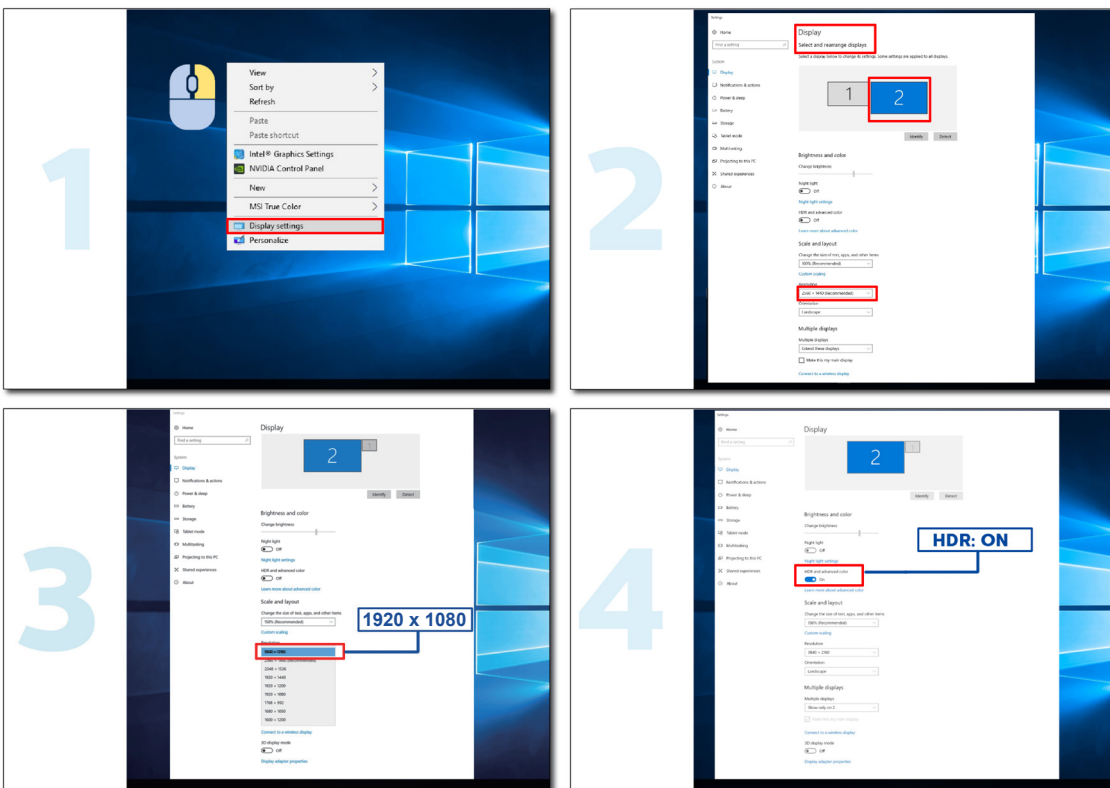

# Настройки

## Ярлики

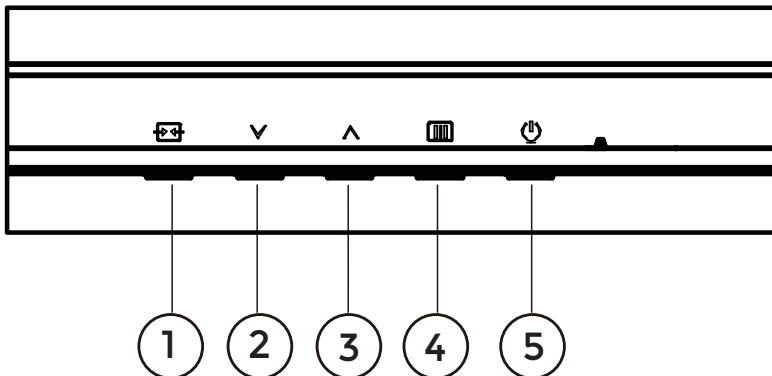

1	Джерело/Вихід
2	Користувацька клавіша (Ігровий режим)
3	Точка набору
4	Меню/Введення
5	Живлення

### Меню/Введення

Натисніть для показу EM або на підтвердження вибору.

### Живлення

Щоб увімкнути камеру, натисніть кнопку «Живлення».

### Точка набору

Коли нема EM, натисніть кнопку «Точка набору», аби показати/приховати точку набору.

### Користувацька клавіша (Ігровий режим)

Меню ярликів  $\nabla$ , налаштованих користувачами: Gaming Mode(Ігровий режим)/Sniper Scope(Діапазон снайпера)/Frame Counter(Лічильник кадрів).

Коли нема EM, натисніть « $\nabla$ », аби відкрити функцію Gaming mode (Ігровий режим), потім натисніть клавішу « $\nabla$ » або « $\wedge$ » для вибору Ігрового режиму (Standard (Стандартний), FPS, RTS, Racing (Перегони), Gamer 1 (Гравець 1), Gamer 2 (Гравець 2) або Gamer 3 (Гравець 3)) залежно від типів гри.

### Джерело/Вихід

Коли закрито EM, натисніть кнопку (Source/Exit) Джерело/Вихід - вона матиме функцію ярлика «Джерело». Коли активне меню EM, ця кнопка працює як клавіша виходу (для виходу з EM).

# Налаштування EM

Основні прості інструкції до контрольних клавiш.

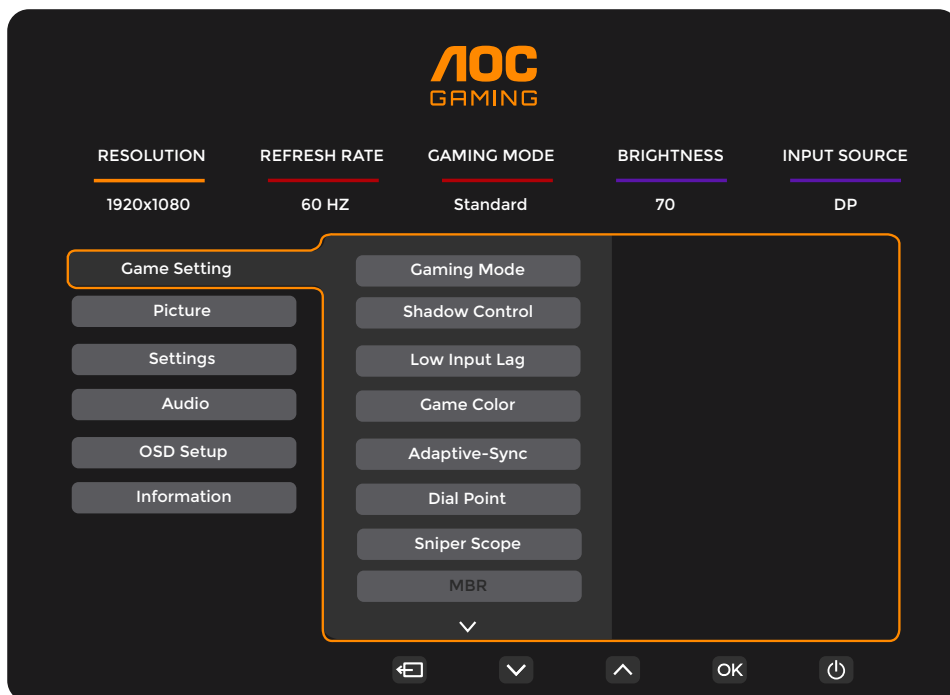

- 1). Натисніть кнопку **MENU (МЕНЮ)**, аби активувати вікно EM.
- 2). Для переходу по функція натискайте  $\downarrow$  або  $\uparrow$ . Коли виділено бажану функцію, натисніть кнопку **MENU (МЕНЮ) / OK**, аби активувати її, і натисніть  $\downarrow$  або  $\uparrow$  для переходу по функціях підменю. Коли підсвічено потрібна функція підменю, натисніть кнопку **MENU (МЕНЮ) / OK**, аби активувати її.
- 3). Натискайте  $\downarrow$  або  $\uparrow$ , аби змінити налаштування вибраної функції. Натисніть  $\leftarrow$  /  $\rightarrow$ , аби вийти. Для регулювання будь-якої іншої функції повторіть кроки 2-3.
- 4). Функція Блокування EM: Щоб блокувати EM, натисніть і утримуйте кнопку **MENU (МЕНЮ)**, поки монітор вимкнено, а потім натисніть кнопку живлення  $\text{⏻}$ , щоб увімкнути монітор. Щоб розблокувати EM, натисніть і утримуйте кнопку **MENU (МЕНЮ)**, поки монітор вимкнено, а потім натисніть  $\text{⏻}$  кнопку живлення, щоб увімкнути монітор.

## Примітки:

- 1). Якщо виріб має лише один вхід сигналу, елемент Input Select (Вибір входу) недоступний для регулювання.
- 2). Якщо роздільна здатність вхідного сигналу є оригінальною роздільною здатністю або Adaptive-Sync, тоді пункт Image Ratio (Пропорція зображення) недійсний.



## Game Setting (Налаштування гри)

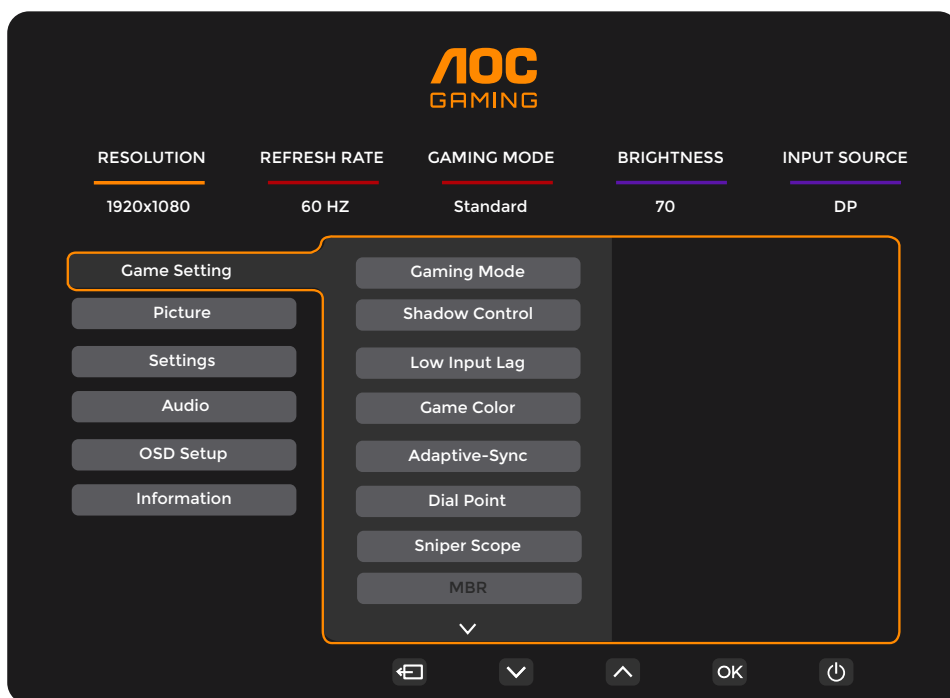

Gaming Mode (Ігровий режим)	Standard (Стандарт)	Підсилює придатність до читання відповідних веб- і мобільних ігор.
	FPS («стрілялка» від першої особи)	Для гравців у FPS (у «Стрілялки» від першої особи). Вдосконалює рівень чорного в темних епізодах.
	RTS	Для гравців у RTS (Стратегії у реальному часі). Покращує якість зображення.
	Racing (Перегоні)	Надає найкоротший час відгуку і високу насиченість кольорів для Перегонів.
	Gamer 1 (Гравець 1)	Налаштування користувацьких пріоритетів, збережене як Гравець 1.
	Gamer 2 (Гравець 2)	Налаштування користувацьких пріоритетів, збережене як Гравець 2.
	Gamer 3 (Гравець 3)	Налаштування користувацьких пріоритетів, збережене як Гравець 3.
Shadow Control (Керування тінню)	0-20	Контроль тіней за замовчуванням - 0, тоді кінцевий користувач може налаштувати збільшення від 0 до 20 для чіткішого зображення. Якщо зображення надто темне, робить регулювання від 0 до 20, аби стало краще видно зображення.
Low Input Lag (Затримка низького входу)	Off (Вимк.) / On (Увімк.)	Вимкніть буфер кадрів, аби зменшити затримку входу.
Game Color (Колір гри)	0-20	Колір гри надасть рівень 0-20 для регулювання насиченості, аби отримати краще зображення.
Adaptive-Sync	Off (Вимк.) / On (Увімк.)	Вимикає або активує Adaptive-Sync.
Dial Point (Точка націлювання)	Off (Вимк.) / On (Увімк.) / Dynamic (Динамічний)	Нагадування про запуск Adaptive-Sync: Коли активовано функцію Adaptive-Sync, у певних ігрових середовищах може виникати мерехтіння.
Sniper Scope (Діапазон снайпера)	Off (Вимк.) / 1 / 1.5 / 2.0	Функція Dial Point (Точка набору) розміщує приціл у центрі екрана, аби допомогти точним прицілюванням гравцям у «стрілялки» від першої особи (FPS).
MBR	0-20	Наближуйте масштабування, аби легше прицілюватися при стрільбі. МБР (Зменшення розмиття в русі) надає 0-20 рівнів регулювання для зменшення розмиття рухомих елементів. Примітка: 1. Функцію MBR можна регулювати, коли вимкнено Adaptive-Sync, а частота поновлення $\geq 75$ Гц. 2. Яскравість екрану зменшиться зі збільшенням значення.

MBR Sync	Off (Вимк.) / On (Увімк.)	Вимкніть або активуйте MBR Sync (Усунення розмиття в русі). Примітка: Функцію MBR Sync можна регулювати, коли увімкнено Adaptive-Sync.
Overdrive (Перевантаження)	Normal (Звичайний)	Відрегулюйте час відгуку. Примітка: 1. Якщо відрегулювати OverDrive (Форсаж) на Fastest (Найшвидший), показане зображення може бути розмитим. Можна відрегулювати рівень OverDrive (Форсажу) або вимкнути його згідно власних пріоритетів. 2. Функція Extreme (Екстремальне) додаткова, коли вимкнено Adaptive-Sync, а частота поновлення $\geq 75$ Гц. 3. Яскравість екрану зменшиться, коли увімкнено функцію «Екстремальне».
	Fast (Швидко)	
	Faster (Швидше)	
	Fastest (Найшвидше)	
	Extreme (Екстремальне)	
Frame Counter (Лічильник кадрів)	Off (Вимк.) / Right-Up (Праворуч-Вгору) / Right-Down (Праворуч-Вниз) / Left-Up (Ліворуч-Вгору) / Left-Down (Ліворуч-Вниз)	Показувати вертикальну частоту у вибраному куті.
Over Clock	On / Off	Disable or Enable Over Clock

**Примітка:**

- 1). Коли HDR Mode (Режим HDR) у розділі Picture (Зображення) увімкнено, Shadow Control (Контроль тіней), Game Color (Колір гри) неможливо налаштувати.
- 2). Коли активовано HDR у Picture (Зображення), елементи Gaming Mode (Ігровий режим), Shadow Control (Контроль тіней), Game Color (Колір гри), MBR і MBR Sync неможливо налаштувати. «Екстремальне» у «Форсаж» недоступне.
- 3). Коли Color Space (Колірний простір) у Picture (Зображенні) встановлено на sRGB, елементи Shadow Control (Контроль тіней) та Game Color (Колір гри) неможливо налаштувати.

## Picture (Зображення)

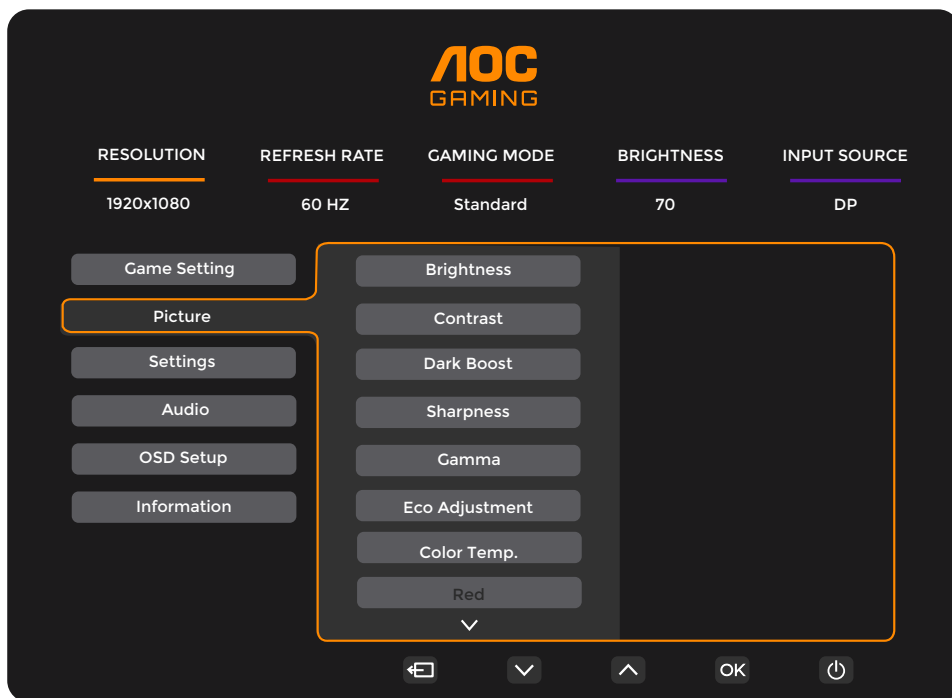

Brightness (Яскравість)	0-100	Регулювання підсвічення.
Contrast (Контраст.)	0-100	Контраст від цифрового реєстратора.
Dark Boost (Підсилення темного)	Off (Вимк.) / Level 1 (Рівень 1) / Level 2 (Рівень 2) / Level 3 (Рівень 3)	Покращуйте фрагменти екрана в темній або яскравій ділянці, щоб відрегулювати яскравість у яскравій ділянці та переконатися, що вона не перенасичена.
Sharpness	0 ~ 100	Регулювати Sharpness.
Gamma (Гамма)	1.8 / 2.0 / 2.2 / 2.4 / 2.6	Adjust Gamma (Регулювання Гамми).
Eco Adjustment (Екорегулювання)	Standard (Стандарт)	Standard Mode (Стандартний режим).
	Text (Текст)	Text Mode (Режим Текст).
	Internet (Інтернет)	Internet Mode (Режим Інтернет).
	Game (Гра)	Internet Mode (Ігровий режим).
	Movie (Фільми)	Movie Mode (Режим Кіно).
	Sports (Спорт)	Sports Mode (Режим Спорт).
	Reading (Читання)	Reading Mode (Режим Читання).
Color Temp. (Колірна температура)	Warm (Теплий)	Відкликати теплу колірну температуру з EEPROM.
	Normal (Звичайний)	Відкликати звичайну колірну температуру з EEPROM.
	Cool (Холодний)	Відкликати холодну колірну температуру з EEPROM.
	User (Користувач)	Відновити колірну температуру з EEPROM.
Red (Червоний)	0-100	Збільшення червоного з Цифрового реєстру.
Green (Зелений)	0-100	Збільшення зеленого з Цифрового реєстру.
Blue (Синій)	0-100	Збільшення синього з Цифрового реєстру.

Насиченість Ч.	0-100	Регулює Насиченість Ч.
Насиченість З.	0-100	Регулює Насиченість З.
Насиченість С.	0-100	Регулює Насиченість С.
Насиченість Б.	0-100	Регулює Насиченість Б.
Насиченість М.	0-100	Регулює Насиченість М.
Насиченість Ж.	0-100	Регулює Насиченість Ж.
Відтінок Ч.	0-100	Регулює Відтінок Ч.
Відтінок З.	0-100	Регулює Відтінок З.
Відтінок С.	0-100	Регулює Відтінок С.
Відтінок Б.	0-100	Регулює Відтінок Б.
Відтінок М.	0-100	Регулює Відтінок М.
Відтінок Ж.	0-100	Регулює Відтінок Ж.
HDR	Off (Вимк.)	Встановіть профіль HDR згідно власних вподобань користування. Примітка: Коли визначено HDR, опцію HDR показано для регулювання.
	DisplayHDR	
	HDR Picture (Зображення HDR)	
	HDR Movie (Фільм HDR)	
	HDR Game (Гра HDR)	
HDR Mode (Режим ECO)	Off (Вимк.)	Оптимізовано для кольору і контрасту зображення, що імітує показ ефекту HDR. Примітка: Коли не визначено HDR, для регулювання показано опцію Режиму HDR.
	HDR Picture (Зображення HDR)	
	HDR Movie (Фільм HDR)	
	HDR Game (Гра HDR)	
DCR (Пропорція динамічного контрасту)	Off (Вимк.)	Вимкнути пропорцію динамічного контрасту.
	On (Увімк.)	Активувати пропорцію динамічного контрасту.
Color Space (Колірний простір)	Panel Native (Ориг. панелі)	Панель стандартного колірного простору.
	sRGB	Колірний простір sRGB.
LowBlue Mode (Режим LowBlue)	Off (Вимк.)	Звуйте хвилю синього світла, контролюючи колірну температуру.
	Multimedia (Мультимедіа)	
	Internet (Інтернет)	
	Office (Офіс)	
	Reading (Читання)	

Image Ratio (Формат зображення)	Full (Повне) / Aspect (Пропорція) / 1:1 / 17" (4:3) / 19" (4:3) / 19" (5:4) / 19" ш (16:10) / 21,5" ш (16:9) / 22" ш (16:10) / 23" ш (16:9) / 23,6" ш (16:9) / 24" ш (16:9)	Виберіть пропорцію зображення для показу.
---------------------------------------	---	---

**Примітка:**

- 1). Коли HDR Mode (Режим HDR) встановлено на pop-off (не вимикати), елементи Contrast (Контраст.), Dark Boost (Підсилення темного), Gamma (Гамма), ECO Mode (Режим ECO), Color Temp. (Колірна температура), «Насиченість кольору/відтінок по 6 напрямках», Color Space (Колірний простір) і LowBlue Mode (Режим LowBlue) неможливо регулювати
- 2). Коли HDR встановлено на pop-off (не вимикати), елементи Brightness (Яскравість), Contrast (Контраст.), Dark Boost (Підсилення темного), Gamma (Гамма), ECO Mode (Режим ECO), Color Temp. (Колірна температура), «Насиченість кольору/відтінок по 6 напрямках», DCR (Пропорція динамічного контрасту), Color Space (Колірний простір) і LowBlue Mode (Режим LowBlue) неможливо регулювати
- 3). Коли Color Space (Колірний простір) встановлено на sRGB, елементи Contrast (Контраст.), Dark Boost (Підсилення темного), Gamma (Гамма), ECO Mode (Режим ECO), Color Temp. (Колірна температура), «Насиченість кольору/відтінок по 6 напрямках», HDR Mode (Режим ECO), Color Space (Колірний простір) і LowBlue Mode (Режим LowBlue) неможливо регулювати
- 4). Коли Eco Adjustment (Eco Регулювання) встановлено на Reading (Читання), то неможливо регулювати Contrast (Контраст.), Color Temp (Колірна температура), «Насиченість кольору/відтінок по 6 напрямках», DCR, Color Space (Колірний простір), Low blue mode (Режим низького рівня синього світла).
- 5). Коли «Режим гри» у «Налаштування гри» встановлено не на «Стандартний» режим, неможливо регулювати елемент «Насиченість кольору/відтінок по 6 напрямках».

## Settings (Налаштування)

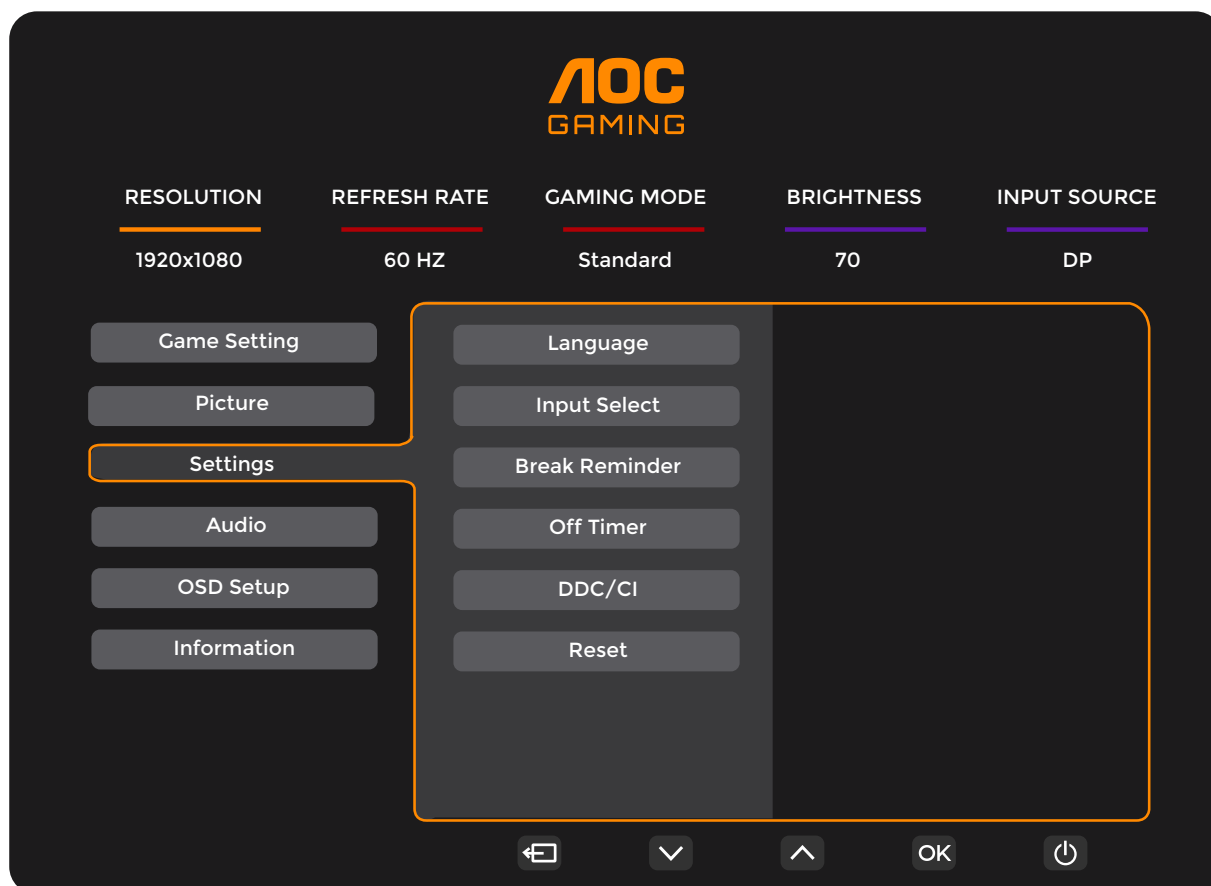

Language (Мова)		Виберіть мову EM.
Input Select (Вибір входу)	Auto (Авто) / HDMI1 / HDMI2 / DP	Виберіть джерело входу сигналу.
Break Reminder (Нагадування про перерву)	Off (Вимк.) / On (Увімк.)	Нагадування про перерву, якщо користувач працює понад 1 годину поспіль.
Off Timer (Таймер вимкнення)	0 - 24 г	Виберіть час вимкнення постійного струму.
DDC/CI	No (Hi) / Yes (Так)	Увімкнення/вимкнення підтримки DDC/CI.
Reset (Скинути)	No (Hi) / Yes (Так)	Скинути меню на налаштування за замовчуванням.

## Audio (Аудіо)

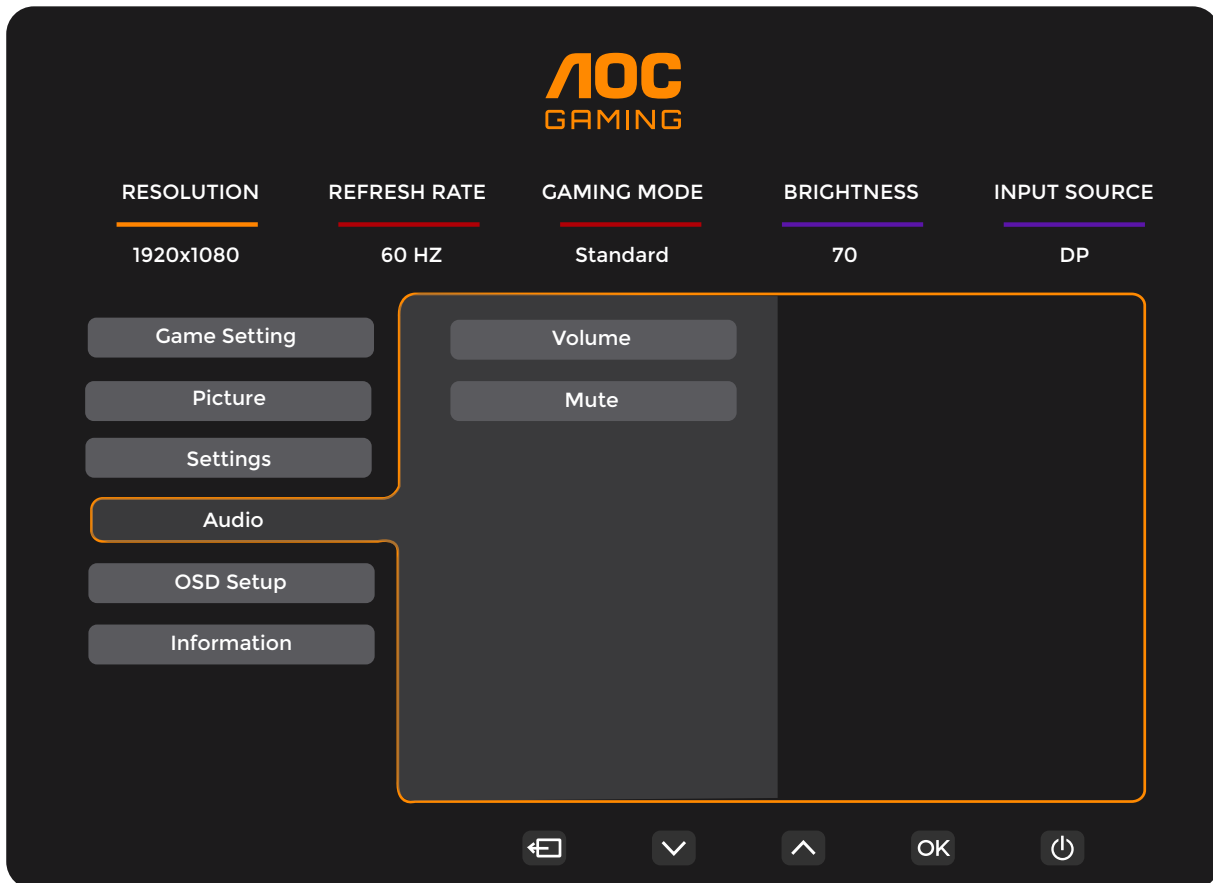

Volume (Гучність)	0-100	Регулювання гучності.
Mute (Без звуку)	Off (Вимк.) / On (Увімк.)	Вимкнути звук.

## OSD Setup (Налаштування EM)

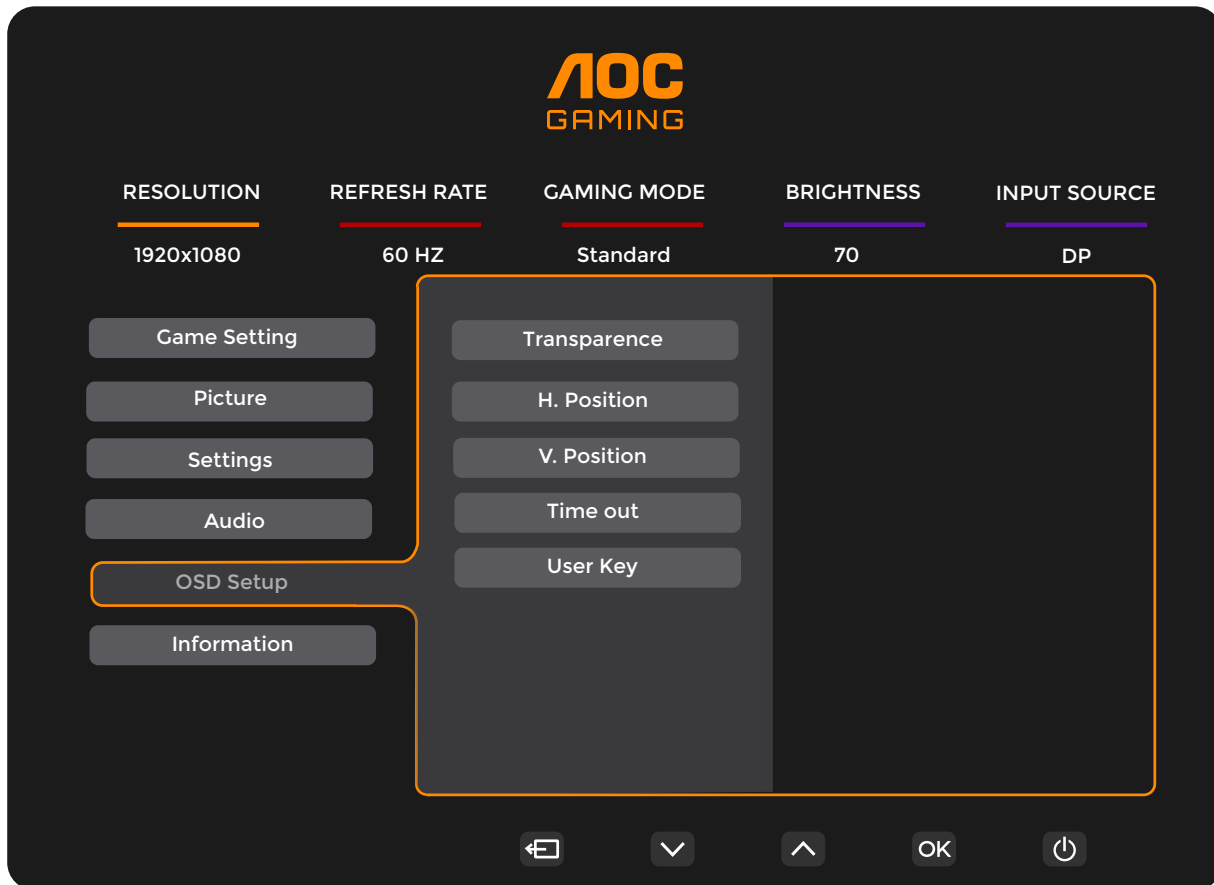

Transparence (Прозорість)	0-100	Регулювати прозорість EM.
H. Position (Горизонтальне розташування)	0-100	Регулювання горизонтального розташування EM.
V. Position (Вертикальне розташування)	0-100	Регулювання розташування EM по вертикалі.
Timeout (Тайм-аут)	5-120	Регулювання тайм-ауту EM.
Користувацька клавіша	Ігровий режим / Діапазон снайпера / Лічильник кадрів	Меню ярликів ∨, налаштованих користувачами



## Information (Інформація)

**AOC GAMING**

RESOLUTION: 1920x1080  
REFRESH RATE: 60 HZ  
GAMING MODE: Standard  
BRIGHTNESS: 70  
INPUT SOURCE: DP

Game Setting  
Picture  
Settings  
Audio  
OSD Setup  
Information

Model Name: 25G4KUR  
Resolution: 1920(H)x1080(V)/60HZ  
HDR: SDR  
Sync: Adaptive-Sync  
Firmware Version: V001 20240530  
Serial Number: xxxxxxxxxxxx

Navigation: Back, Down, Up, OK, Power

## Світлодіодний індикатор

<b>Статус</b>	<b>Колір світлодіода</b>
Режим повної потужності	Білий
Режим Актив-Вимк.	Оранжевий

# Усунення несправностей

Проблема і питання	Можливі розв'язання
<b>Світлодіод живлення не увімкнено</b>	Переконайтеся, що кнопку Живлення увімкнено, а шнур живлення правильно підключено до заземленої розетки електромережі та до монітора.
<b>На екрані нема зображення</b>	<ul style="list-style-type: none"> <li>• Чи правильно підключено шнур живлення? Перевірте підключення шнура живлення і подачу живлення.</li> <li>• Чи правильно підключено відеокабель? (Підключення кабелем HDMI) Перевірте підключення кабелю HDMI. (Підключення кабелем DisplayPort) Перевірте підключення кабелем DisplayPort. * Вхід HDMI/DisplayPort доступний не на кожній моделі.</li> <li>• Якщо живлення увімкнено, перезапустіть комп'ютер, аби побачити початковий екран (екран входу в систему). Якщо з'явиться початковий екран (екран входу), завантажте комп'ютер у відповідному режимі (безпечний режим для Windows 7/8/10), а потім змініть частоту відеокарти. (Див. Налаштування оптимальної роздільної здатності) Якщо початковий екран (екран входу) не з'являється, зверніться до сервісного центру або до дилера.</li> <li>• Чи показано на екрані «Вхід не підтримується»? Це повідомлення можна побачити, коли сигнал від відеокарти перевищує максимальну роздільну здатність і частоту, які монітор може правильно обробляти. Встановіть ті максимальні роздільну здатність і частоту, які монітор може обробити.</li> <li>• Переконайтеся, що встановлено драйвери монітора AOC.</li> </ul>
<b>Зображення нечітке і розшаровується</b>	Відрегулюйте Контрастність і Яскравість. Натисніть ярлик (ABTO) для автоматичного регулювання. Переконайтеся, що ви не користуєтеся кабелем-подовжувачем або подовжувачем із перемикачем. Радимо підключати монітор безпосередньо до вихідного з'єднувача відеокарти на задній панелі.
<b>Зображення стрибає, мерехтить, або на ньому з'являються хвилі</b>	Відсуньте якомога далі від монітора електроприлади, які можуть спричинити інтерференцію. З поточною роздільною здатністю користуйтеся максимальною частотою поновлення, на яку здатен монітор.
<b>Монітор «застряг» у режимі Актив. Вимк.</b>	Перемикач живлення комп'ютера має бути в положенні УВІМК.. Відеокарта комп'ютера має щільно прилягати до отвору. Переконайтеся, що відеокабель монітора правильно підключено до комп'ютера. Огляньте відеокабель монітора і переконайтеся, що жоден контакт не погнутий. Переконайтеся, що комп'ютер може працювати, натиснувши клавішу CAPS LOCK на клавіатурі та спостерігаючи на реакцію світлодіода CAPS LOCK. Від натискання на клавішу CAPS LOCK світлодіод має вмикатися і вимикатися.
<b>Відсутній один з основних кольорів (червоний, зелений або синій)</b>	Огляньте відеокабель монітора і переконайтеся, що жоден контакт не погнутий. Переконайтеся, що відеокабель монітора правильно підключено до комп'ютера.
<b>Зображення на екрані неправильно відцентровано або має неправильний розмір</b>	Регулюйте горизонтальне і вертикальне розташування або натисніть ярлик AUTO (ABTO).
<b>Зображення має дефекти кольору (білий не білий)</b>	Відрегулюйте колір RGB або виберіть потрібну колірну температуру.
<b>Горизонтальні або вертикальні спотворення на екрані</b>	У режимі вимкнення системи Windows 7/8/10/11 відрегулюйте ГОДИННИК і ФОКУС. Натисніть ярлик (ABTO) для автоматичного регулювання.
<b>Правила і обслуговування</b>	Див. інформацію з правил і обслуговування на компакт-диску або на <a href="http://www.aoc.com">www.aoc.com</a> (знайдіть модель і країну, і на сторінці підтримки знайдіть інформацію з правил та обслуговування).

# Технічні характеристики

## Загальні технічні характеристики

Панель	Назва моделі	25G4KUR		
	Керівна система	Кольоровий ПК-дисплей TFT		
	Розмір зображення для перегляду	62,2 см по діагоналі		
	Крок пікселя	0,2832 мм (по горизонталі) x 0,2802 мм (по вертикалі)		
	Відео	Інтерфейс HDMI та інтерфейс DisplayPort		
Інші	Діапазон горизонтального сканування	30к~280 кГц (HDMI) 30к~470 кГц (DisplayPort)		
	Розмір горизонтального сканування (макс.)	543.744 мм		
	Діапазон вертикального сканування	48-240 Гц (HDMI) 48~420 Гц (DisplayPort)		
	Розмір вертикального сканування (макс.)	302.616 мм		
	Оптимальна попередньо налаштована роздільна здатність	1920X1080 на 60 Гц		
	Макс. роздільна здатність	1920X1080 на 240 Гц (HDMI) 1920X1080 на 420 Гц* (DisplayPort)		
	Технологія Plug & Play	VESA DDC2B/CI		
	Джерело живлення	100-240 В; 50/60 Гц 1,5 А		
	Енергоспоживання	Типово (яскравість і контраст за замовчуванням)		24 Вт
		Макс. (яскравість = 100, контраст. =100)		≤68 Вт
Режим очікування			≤0,3 Вт	
Фізичні характеристики	Тип з'єднувача	USB UP/USB-Ax4 (включно з 1 швидкою зарядкою) HDMIx2/DisplayPort/Навушники		
	Тип сигнального кабелю	Знімний		
Характеристика умов навколишнього середовища	Температура	Робоча	Від 0°C до 40°C	
		Зберігання	Від -25°C до 55°C	
	Вологість	Робоча	10%-85% (БЕЗ УТВОРЕННЯ конденсату)	
		Зберігання	5%~93% (БЕЗ УТВОРЕННЯ конденсату)	
	Висота над рівнем моря	Робоча	0 м - 5000 м (0 футів - 16404 фути)	
		Зберігання	0 м - 12192 м (0 футів - 40000 футів)	

\*: Overclocking is achieved when resolution is at 1920x1080@420Hz. If any display error occurs during overclocking, please adjust the refresh rate to 400Hz.

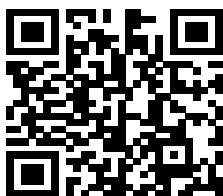

## Попередньо налаштовані режими показу

СТАНДАРТ	РОЗДІЛЬНА ЗДАТНІСТЬ (±1 Гц)	ГОРИЗОНТАЛЬНА ЧАСТОТА (кГц)	ВЕРТИКАЛЬНА ЧАСТОТА (Гц)
VGA	640x480@60Hz	31.469	59.94
VGA	640x480@67Hz	35	66.667
VGA	640x480@72Hz	37.861	72.809
VGA	640x480@75Hz	37.5	75
VGA	640x480@100Hz	51.08	99.769
VGA	640x480@120Hz	61.91	119.518
DOS MODE	720x400@70Hz	31.469	70.087
DOS MODE	720x480@60Hz	29.855	59.710
SD	720x576@50Hz	31.25	50
SVGA	800x600@56Hz	35.156	56.25
SVGA	800x600@60Hz	37.879	60.317
SVGA	800x600@72Hz	48.077	72.188
SVGA	800x600@75Hz	46.875	75
SVGA	800x600@100Hz	63.684	99.662
SVGA	800x600@120Hz	76.302	119.97
SVGA	832x624@75Hz	49.725	74.551
XGA	1024x768@60Hz	48.363	60.004
XGA	1024x768@70Hz	56.476	70.069
XGA	1024x768@75Hz	60.023	75.029
XGA	1024x768@100Hz	81.577	99.972
XGA	1024x768@120Hz	97.551	119.989
SXGA	1280x1024@60Hz	63.981	60.02
SXGA	1280x1024@75Hz	79.975	75.025
Full HD	1920x1080@60Hz	67.5	60
Full HD	1920x1080@120Hz	135	120
Full HD	1920x1080@144Hz	161.999	144
Full HD	1920x1080@240Hz	274.519	240
Full HD(DisplayPort)	1920x1080@270Hz	299.702	270
Full HD(DisplayPort)	1920x1080@300Hz	333	300
Full HD(DisplayPort)	1920x1080@330Hz	366	330
Full HD(DisplayPort)	1920x1080@360Hz	404	360
Full HD(DisplayPort)	1920x1080@400Hz	444	400
Full HD(DisplayPort OC)	1920x1080@420Hz	466.2	420

Примітка: За стандартом VESA при розрахунку частоти оновлення (частоти поля) різних операційних систем і відеокарт може бути певна похибка (+/-1 Гц). Для покращення сумісності номінальну частоту оновлення цього виробу було округлено. Розгляньте сам виріб.

## Призначення контактів



19-контактний сигнальний кабель кольорового дисплею

№ кон-такту	Назва сигналу	№ кон-такту	Назва сигналу	№ кон-такту	Назва сигналу
1.	Дані TMDS 2+	9.	Дані TMDS 0-	17.	Заземлення DDC/CEC
2.	Екранування даних TMDS 2	10.	Годинник TMDS +	18.	+ 5 В живлення
3.	Дані TMDS 2-	11.	Екранування годинника TMDS	19.	Визначення гарячого підключення
4.	Дані TMDS 1+	12.	Годинник TMDS -		
5.	Екранування даних TMDS 1	13.	CEC		
6.	Дані TMDS 1-	14.	Зарезервовано (N.C. на пристрої)		
7.	Дані TMDS 0+	15.	SCL		
8.	Екранування даних TMDS 0	16.	SDA		

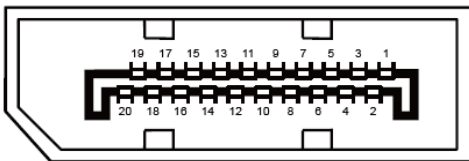

20-контактний сигнальний кабель кольорового дисплею

№ контакту	Назва сигналу	№ контакту	Назва сигналу
1	ML_Lane 3 (n)	11	GND
2	GND	12	ML_Lane 0 (p)
3	ML_Lane 3 (p)	13	CONFIG1
4	ML_Lane 2 (n)	14	CONFIG2
5	GND	15	AUX_CH(p)
6	ML_Lane 2 (p)	16	GND
7	ML_Lane 1 (n)	17	AUX_CH(n)
8	GND	18	Визначення гарячого підключення
9	ML_Lane 1 (p)	19	Return DP_PWR
10	ML_Lane 0 (n)	20	DP_PWR

# Технологія Plug & Play

## Функція Plug & Play DDC2B

Цей монітор має здатності VESA DDC2B згідно СТАНДАРТУ VESA DDC. Це надає монітору можливість повідомляти свою ідентифікацію головній системі та, залежно від рівня DDC, передавати додаткову інформацію про можливості показу.

DDC2B - це канал передачі даних в обидва боки, заснований на протоколі I2C. Хост може зробити запит інформації EDID по каналу DDC2B.

