

AOC



LCD 显示器使用手册

U27U2 U27U2D

Q27U2 Q27U2D

安全性	1
符號慣例	1
電源	2
安裝	3
清潔	4
其他	5
安裝	6
包裝內容	6
安裝支架與底座	7
調整視角	8
連接顯示器	9
壁掛安裝	10
調整	11
快捷鍵	11
OSD Setting (OSD 設定)	13
Luminance (亮度)	14
Color Setup (色彩設定)	16
Picture Boost (圖片增強)	18
OSD Setup (OSD 設定)	19
PIP Setting (PIP 設定) (U27U2/U27U2D)	20
Game Setting (遊戲設定)	21
Extra (其他)	23
Exit (退出)	24
LED 指示燈	25
故障排除	26
規格	27
一般規格 (U27U2/U27U2D)	27
一般規格 (Q27U2/Q27U2D)	28
預設顯示模式 (U27U2/U27U2D)	29
預設顯示模式 (Q27U2/Q27U2D)	30
隨插即用	32

安全性

符號慣例

下列子章節說明本文件中使用的符號慣例。

附註、注意及警告事項

本指南中的文字區塊會伴隨圖示，以粗體或斜體列印。這些區塊屬於附註、注意及警告事項，使用方式如下：



附註：「附註」代表重要資訊，可協助您更有效利用電腦系統。









注意：「注意」代表會對硬體造成潛在的損害或資料遺失，並告知您如何避免此類問題。



警告：「警告」代表存在人身傷害的可能性，並告知您如何避免此類問題。有些警告可能會以另一格式顯示，也可能無圖示伴隨顯示。在此情況下，警告會以管理單位規定的特定顯示方式顯示。

電源

-  本顯示器限制使用標籤所示的電源。如不明住家使用的電源種類，請洽經銷商或當地的電力公司。
-  本顯示器配備三腳（第三支接腳用於接地）接地插頭。此種插頭因安全功能，僅適用接地插座。插座如無三腳接地插孔，可請電工安裝正確插座，或用轉接頭將顯示器妥善安全接地。請勿拆掉接地接腳。
-  雷雨期或長時間不使用時，請拔掉本顯示器插頭，以防電源突波造成損壞。
-  請勿使電源線及延長線過載，否則可能會導致失火或觸電。
-  為確保操作順暢，本顯示器僅可使用於通過 UL 認可，且備有適當電源（100-240V AC，最小 5A）插座的電腦。
-  市電插座應安裝於設備附近便於插拔的位置。

安裝

⚠ 請勿將顯示器放置在不穩固的推車、底座、三腳架、托架或電腦桌上。若顯示器因不穩而掉落，可能會導致人員受傷並造成本產品嚴重受損。請僅使用製造商建議使用或隨本產品搭售的推車、底座、三腳架、托架或電腦桌。安裝本產品時，請遵循製造商指示，並使用製造商建議的安裝配件。產品放置在推車上時，請小心移動。

⚠ 切勿將任何異物塞入顯示器機櫃上的縫隙，否則會破壞電路零件，導致火災或觸電。切勿將液體潑灑在顯示器上。

⚠ 請勿將產品正面朝下放置在地板上。

⚠ 將顯示器安裝於牆壁或架上時，請務必使用原廠核可的安裝套件，並按套件指示進行安裝。

⚠ 如下圖所示，請在顯示器周圍預留部分空間。否則，會因空氣循環不佳而導致過熱，造成火災或顯示器受損。

⚠ 為了避免可能發生的損傷，例如面板從邊框剝落，螢幕不得向下傾斜 6.5 度以上。若向下傾斜角度超過 6.5 度以上，則螢幕損傷不在保固範圍內。

顯示器安裝在牆上或底座上時，請參閱以下建議的周圍通風區域：

底座安裝

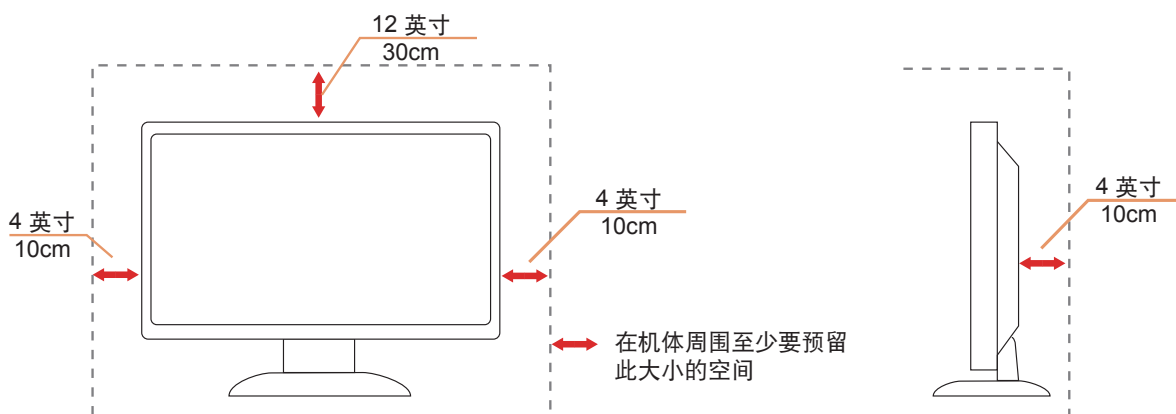

清潔

⚠ 請定時用布清潔機櫃。可使用軟性清潔劑拭除污垢，但避免使用會腐蝕產品機櫃的強力清潔劑。

⚠ 在清潔時，請確定切勿讓清潔劑滲入產品內部。避免使用太粗糙的清潔布，以免刮傷螢幕表面。

⚠ 清潔產品前，請先拔開電源線。



其他

 若產品散發出強烈的異味、聲音或煙霧，請「立即」拔下電源插頭並聯絡服務中心。

 請確定通風口未被電腦桌或窗簾擋住。

 請勿在劇烈震動或高衝擊環境下，操作 LCD 顯示器。

 在操作或運送期間，請勿碰撞或摔落顯示器。

警語：使用過度恐傷害視力。

注意事項：

- (1) 使用 30 分鐘請休息 10 分鐘。
- (2) 未滿 2 歲幼兒不看螢幕，2 歲以上每天看螢幕不要超過 1 小時。

安裝

包裝內容

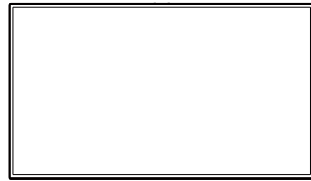

Monitor

*

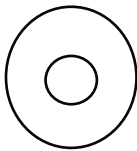

CD Manual

*



Warranty Card

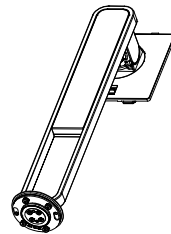

Stand

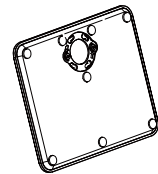

Base



Power Cable

*



USB C-C Cable

*



HDMI Cable

*



USB Cable

*



DP Cable

* 某些訊號線可能只在部份國家或區域提供。詳情請洽當地經銷商或 AOC 分公司。

安裝支架與底座

請依以下步驟安裝或取下底座。

安裝：

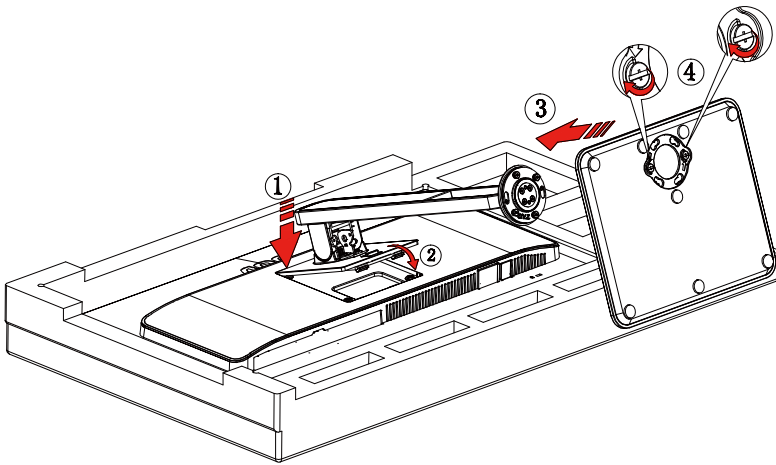

取下：

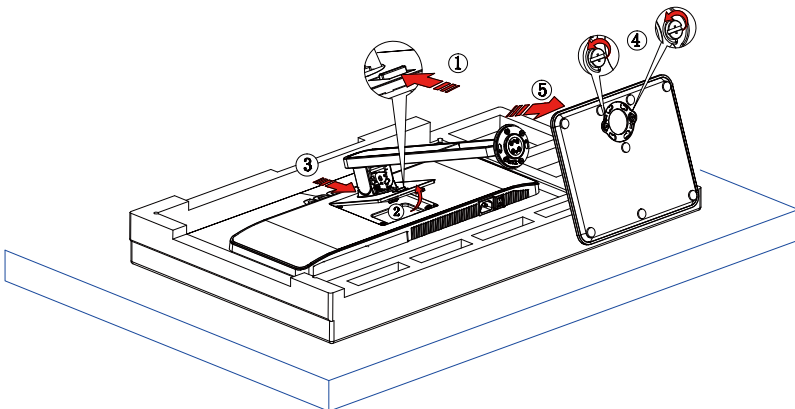

調整視角

要獲得最佳觀看效果，建議先面對螢幕的正面，然後再依您的喜好調整螢幕的角度。
請固定腳架，才不致在改變螢幕角度時推倒螢幕。
可將顯示器角度調整如下：

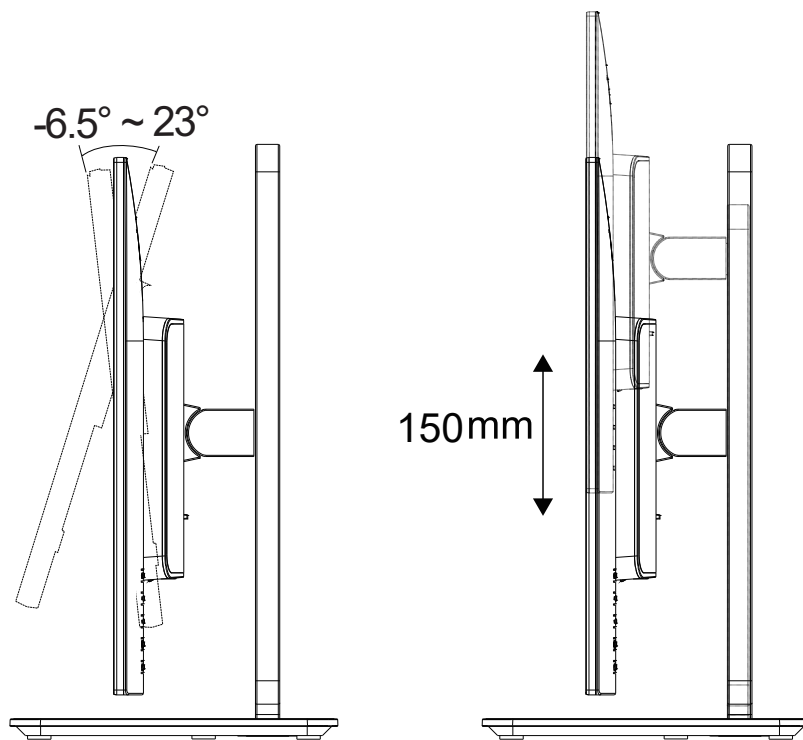

附註：

變更角度時，請勿觸碰 LCD 螢幕，否則可能會造成 LCD 螢幕受損或破壞。

警告：

1. 為了避免可能發生的螢幕損傷，例如面板剝落，螢幕不得向下傾斜 6.5 度以上。
2. 調整螢幕角度時請勿壓迫螢幕。只能從邊框握住。

連接顯示器

顯示器及電腦後方接線：

U27U2/U27U2D

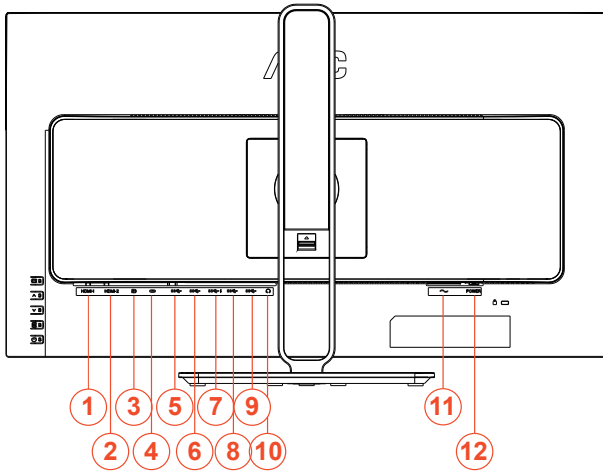

Q27U2/Q27U2D

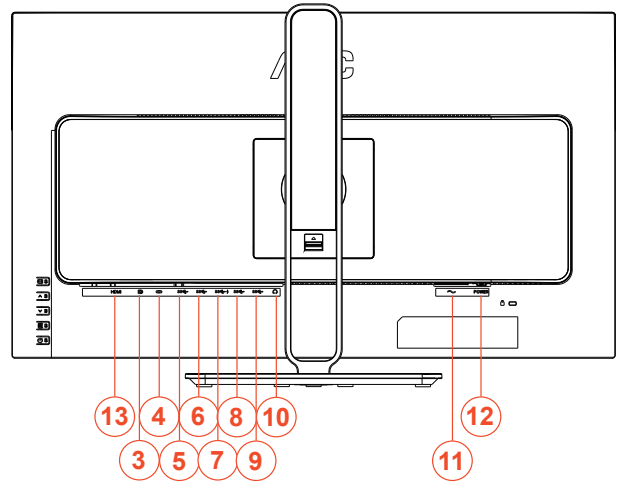

1. HDMI 1
2. HDMI 2
3. DP
4. USB-C
5. USB-PC(USB upstream)
6. USB3.2 Gen1
7. USB3.2 Gen1+charging
8. USB3.2 Gen1
9. USB3.2 Gen1
10. 耳機
11. 電源
12. 電源開關
13. HDMI

連接電腦

1. 將電源線穩固地連接至顯示器背面。
2. 先關閉電腦，再拉出電源線。
3. 將顯示器訊號線連接到電腦後方的視訊接頭。
4. 將電腦與顯示器的電源插頭插入附近的插座。
5. 開啟電腦及顯示器。

若顯示器顯示影像，代表安裝正確完成。若未顯示影像，請參考故障排除資訊。

為保護設備，在連接電腦及 LCD 顯示器前，請務必將電源關閉。

壁掛安裝

準備安裝選購的壁掛支架。

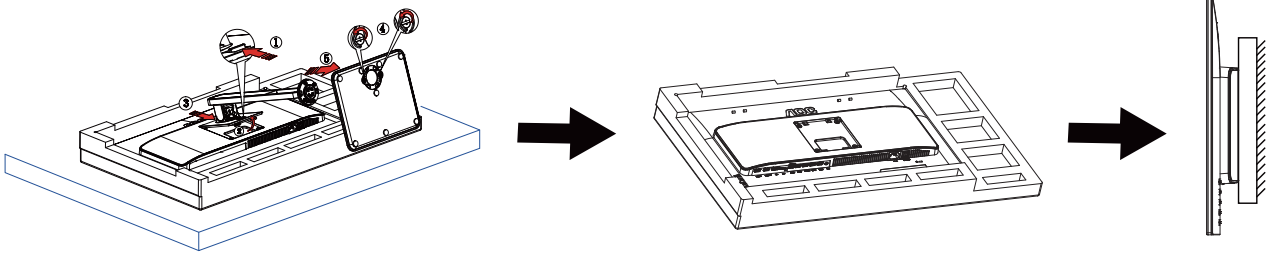

本顯示器可安裝於另購的壁掛支架。安裝前請先拔下電源線。按下列步驟進行：

1. 卸下底座。
2. 依照廠商說明組裝壁掛支架。
3. 將壁掛支架插入顯示器後方。將支架上的小孔，對準顯示器後方小孔。
4. 接回纜線。如需將壁掛支架安裝在牆上的說明，請參考選購壁掛支架隨附的使用手冊。

附註：並非所有機型皆含 VESA 壁掛螺絲孔，請洽詢經銷商或 AOC 相關部門。

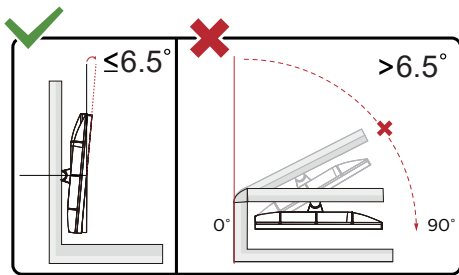

* 顯示幕設計可能與示意圖不同。

警告：

1. 為了避免可能發生的螢幕損傷，例如面板剝落，螢幕不得向下傾斜 6.5 度以上。
2. 調整螢幕角度時請勿壓迫螢幕。只能從邊框握住。

調整

快捷鍵

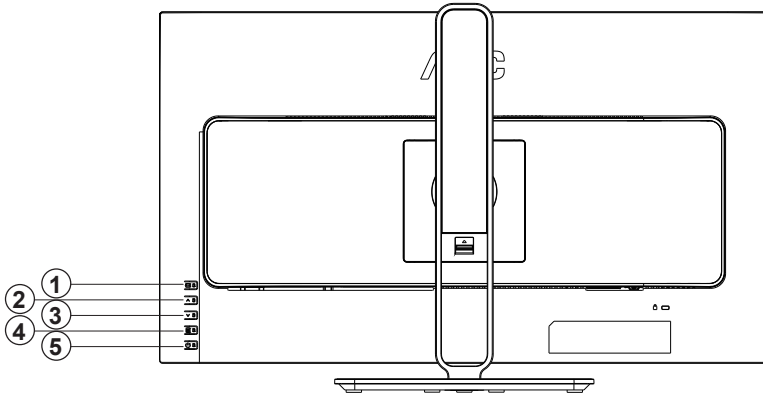

1	來源 / 退出
2	音量 / ^
3	Clear Vision/V
4	選單 / 進入
5	電源

電源開關

按電源鍵打開 / 關閉顯示器。

菜單 / 選擇

激活 OSD 菜單或功能調整確認。

音量 / 增加

當 OSD 菜單處於關閉狀態時，按“^”鍵打開音量調節條，按“V”或“^”鍵調節耳機輸出音量。

信號源切換 / 退出

當 OSD 菜單處於關閉狀態時，按此鍵激活信號源切換功能，連續按此鍵來選擇信息欄中顯示的信號源，按菜單鍵調整為選擇的信號源。

當 OSD 菜單處於激活狀態時，此按鈕作為退出鍵（退出 OSD 菜單）

Clear Vision (清晰影像)

1. 無 OSD 顯示時，請按「V」鈕啟用清晰影像。
2. 請按「V」或「^」鈕選擇弱、中、強或關閉。預設值為「關閉」。

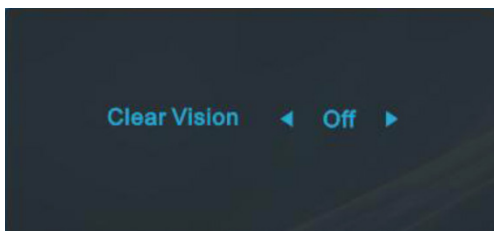

3. 按住「V」鈕 5 秒鐘，即可啟用清晰影像演示功能，且螢幕會顯示「Clear Vision Demo: on」（清晰影像演示：開啟）訊息達 5 秒鐘。再按住「V」鈕 5 秒鐘停用清晰影像演示功能。

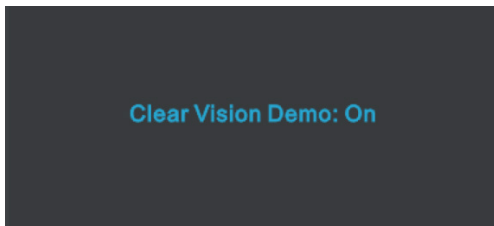

清晰影像功能可將低解析度及模糊影像轉為清晰生動的畫面，讓您獲得最佳的觀賞效果。

Clear Vision	關閉	調整 Clear Vision
	弱	
	中	
	強	
Clear Vision 演示	開或關	停用或啟用示範

OSD Setting (OSD 設定)

控制鍵的基本及簡易指令。

U27U2/U27U2D

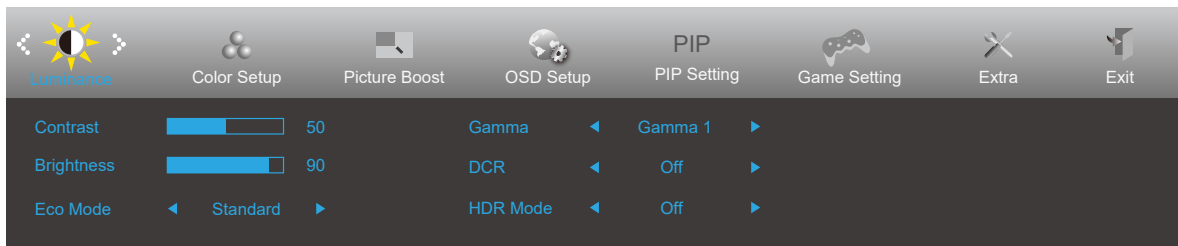

Q27U2/Q27U2D

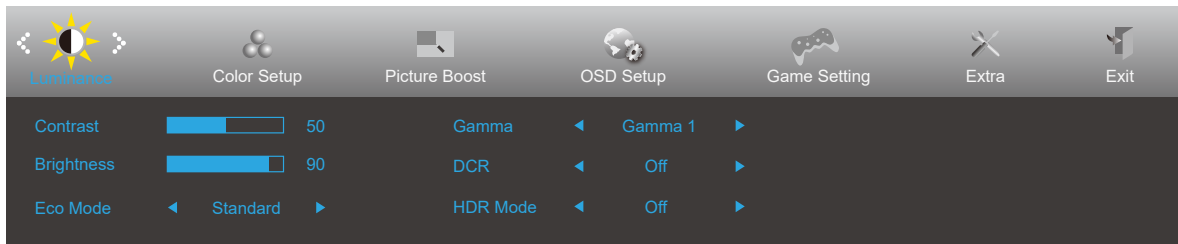

- 1). 按選單按鈕啟動 OSD 視窗。
- 2). 按 V 或 ^ 鍵瀏覽各項功能。所需功能反白顯示時，按選單按鈕加以啟動。按 V 或 ^ 瀏覽各項子選單功能。所需功能反白顯示時，按選單按鈕加以啟動。
- 3). 按 V 或 ^ 鍵改變所選功能的設定值。按自動按鈕退出。重複步驟 2-3 即可調整其他任何功能。
- 4). OSD 鎖定功能：顯示器關機時，按住 MENU 鍵，再按電源鍵將顯示器開機。顯示器關機時，按住 MENU 鍵，再按電源鍵將顯示器開機，即可將 OSD 解鎖。

附註：

- 1). 若產品只有一個訊號輸入，則無法調整「輸入選擇」項目。
- 2). 如果產品屏幕尺寸是 4：3 或者輸入信號分辨率是本機分辨率，那麼“圖像比例”項失效。
- 3). ECO 模式（標準模式除外）、DCR、DCB 模式和窗口增亮這四個狀態同一時間只能顯示一個狀態。

Luminance (亮度)

U27U2/U27U2D

The OSD menu for the U27U2/U27U2D model is displayed. The 'Luminance' menu is selected, indicated by a sun icon and the text 'Luminance' in blue. The menu includes the following settings:

Setting	Value	Control
Contrast	50	Slider
Brightness	90	Slider
Eco Mode	Standard	Buttons
Gamma	Gamma 1	Buttons
DCR	Off	Buttons
HDR Mode	Off	Buttons

Q27U2/Q27U2D

The OSD menu for the Q27U2/Q27U2D model is displayed. The 'Luminance' menu is selected, indicated by a sun icon and the text 'Luminance' in blue. The menu includes the following settings:

Setting	Value	Control
Contrast	50	Slider
Brightness	90	Slider
Eco Mode	Standard	Buttons
Gamma	Gamma 1	Buttons
DCR	Off	Buttons
HDR Mode	Off	Buttons

	Contrast (對比度)	0-100		來自數位暫存器的對比度。	
	Brightness (亮度)	0-100		背光調整。	
	Eco mode (節能模式)	Standard (標準)	<input checked="" type="checkbox"/>		標準模式。
		Text (文字)			文字模式。
		Internet (網路)			網際網路模式。
		Game (遊戲)			遊戲模式。
		Movie (電影)			電影模式。
		Sports (運動)			運動模式。
		Reading (閱讀)			閱讀模式。
		Uniformity (均勻度補償) (U27U2/U27U2D)			均勻度補償模式。
	Gamma (伽瑪)	Gamma1 (伽瑪 1)			調整為伽瑪 1。
		Gamma2 (伽瑪 2)			調整為伽瑪 2。
		Gamma3 (伽瑪 3)			調整為伽瑪 3。
	DCR	Off (關閉)			停用動態對比率。
		On (開啟)			啟用動態對比率。
	HDR	Off (關閉)			您可依照使用需求設定 HDR 情景模式。 註： 偵測到 HDR 時，將顯示調整用的 HDR 選項。
		DisplayHDR			
		HDR Picture (HDR 相片)			
		HDR Movie (HDR 電影)			
	HDR Mode	Off (關閉)			針對圖像的色彩和對比最佳化，模擬呈現 HDR 效果。 註： 偵測到 HDR 時，將顯示調整用的 HDR Mode 選項。
HDR Picture (HDR 相片)					
HDR Movie (HDR 電影)					
HDR Game (HDR 遊戲)					

注：

當“HDR Mode”設置為非關閉狀態時，“對比度”，“亮度情景模式”，“伽瑪”項目不可調整。

Color Setup (色彩設定)

U27U2/U27U2D

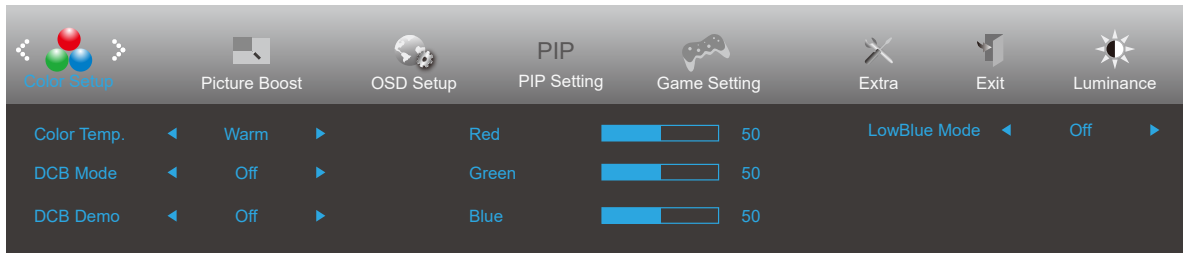

The OSD menu for the U27U2/U27U2D model is displayed. The menu bar includes: Color Setup (selected), Picture Boost, OSD Setup, PIP Setting, Game Setting, Extra, Exit, and Luminance. The settings are as follows:

Setting	Value	Color	Slider Value
Color Temp.	Warm	Red	50
DCB Mode	Off	Green	50
DCB Demo	Off	Blue	50
LowBlue Mode	Off		

Q27U2/Q27U2D

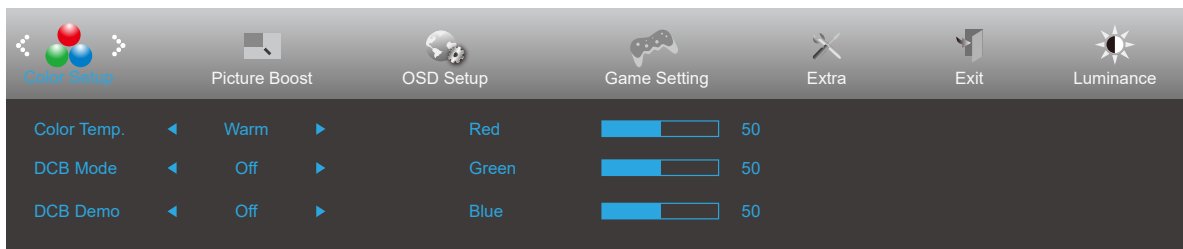

The OSD menu for the Q27U2/Q27U2D model is displayed. The menu bar includes: Color Setup (selected), Picture Boost, OSD Setup, Game Setting, Extra, Exit, and Luminance. The settings are as follows:

Setting	Value	Color	Slider Value
Color Temp.	Warm	Red	50
DCB Mode	Off	Green	50
DCB Demo	Off	Blue	50



	Color Temp. (色溫)	Warm (暖色溫)		從 EEPROM 恢復暖色溫。
		Normal (正常色)		從 EEPROM 恢復正常色溫。
		Cool (冷色溫)		從 EEPROM 恢復冷色溫。
		sRGB		從 EEPROM 恢復 sRGB 色溫。
		User (使用者設定)	Red (紅)	
	Green (綠)			從數位暫存器恢復綠色增益值。
	Blue (藍)			數位暫存器藍色增益
	DCB Mode (DCB 模式)	Full Enhance (完全增強)	開或關	啟用或停用完全增強模式
		Nature Skin (自然膚色)	開或關	啟用或停用自然膚色模式
		Green Field (綠色場景)	開或關	啟用或停用綠色場景模式
		Sky-blue (天藍色)	開或關	啟用或停用天藍色模式
		AutoDetect (自動檢測)	開或關	啟用或停用自動檢測模式
		OFF	開或關	啟用或停用 OFF 模式
	DCB Demo		開或關	啟用或停用展示
	Red (紅色)		0-100	從數位暫存器恢復紅色增益值。
	Green (綠色)		0-100	從數位暫存器恢復綠色增益值。
	Blue (藍色)		0-100	從數位暫存器恢復藍色增益值。
	LowBlue Mode (LowBlue 模式) (U27U2/U27U2D)	Multimedia (多媒體)		控制色溫減少藍光光波。
		Internet (互聯網)		
Office (辦公室)				
Reading (閱讀)				
Off (關閉)				

注：

當“明亮度”下的“HDR Mode”設置為非關閉狀態時，“顏色設置”下所有項目不可調整。

Picture Boost (圖片增強)

U27U2/U27U2D

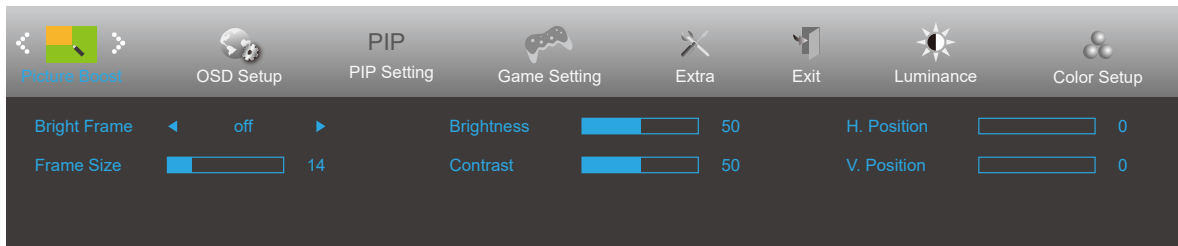

Q27U2/Q27U2D

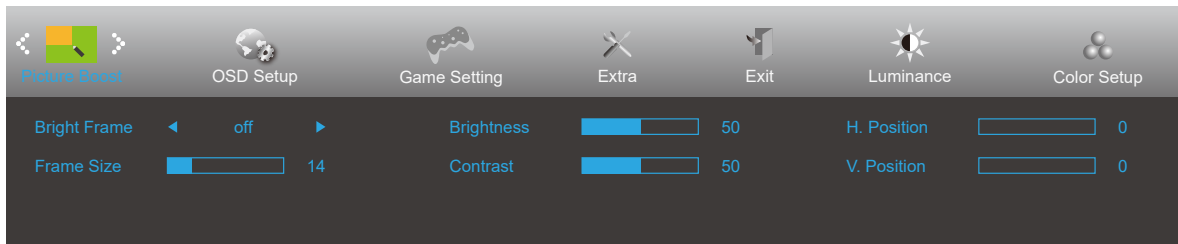

	Bright Frame (亮框)	開或關	啟用或停用亮框
	Frame Size (框尺寸)	14-100	調整框架大小
	Brightness (亮度)	0-100	調整框架亮度
	Contrast (對比度)	0-100	調整框架對比度
	H. Position (水平位置)	0-100	調整框架水平位置
	V. Position (垂直位置)	0-100	調整框架垂直位置

注：

- 1). 为了更好的觀看體驗，調節增亮的亮度、對比度、和位置。
- 2). 當“明亮度”下的“HDR Mode”設置為非關閉狀態時，“窗口增亮”下所有項目不可調整。

OSD Setup (OSD 設定)

U27U2/U27U2D

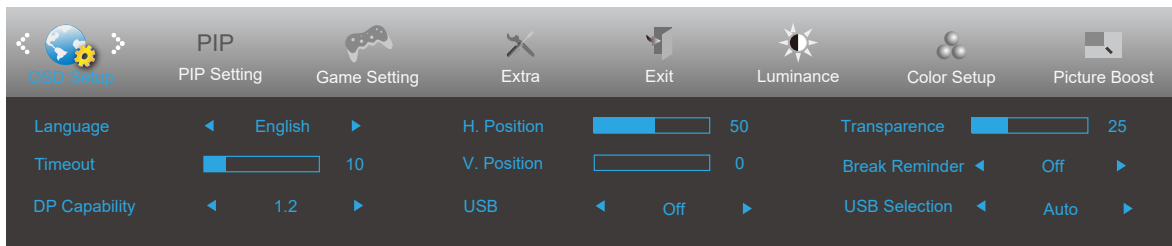

Q27U2/Q27U2D

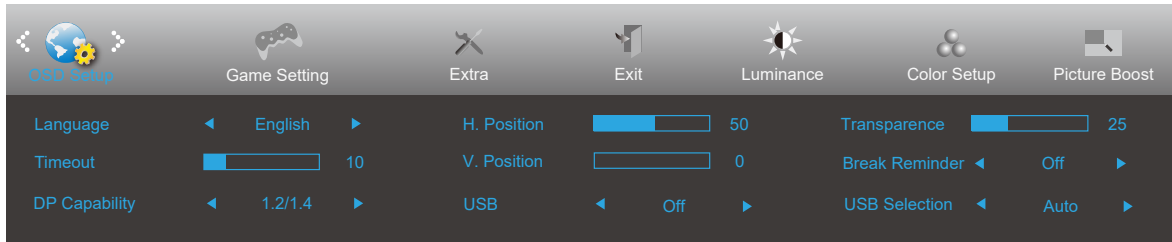

	Language (語言)		選擇 OSD 語言
	Timeout (逾時)	5-120	調整 OSD 逾時
	DP Capability (DP 能力)	1.1/1.2/1.4	U27U2/U27U2D: 如果 DP 視訊內容支援 DP1.2/DP1.4，則 DP 能力請選擇 DP1.2/DP1.4；否則請選擇 DP1.1。請注意，只有 DP1.2/DP1.4 支援 Adaptive-Sync 功能。 Q27U2/Q27U2D: 如果 DP 視訊內容支援 DP1.2/DP1.4，則 DP 能力請選擇 DP1.2/DP1.4；否則請選擇 DP1.1。請注意，只有 DP1.2/DP1.4 支援 AMD FreeSync 功能。
	USB*	on or off	適用於省電期間需要開啟 / 關閉 USB 電源的型號。
	H. Position (水平位置)	0-100	調整 OSD 的水平位置
	V. Position (垂直位置)	0-100	調整 OSD 的垂直位置
	USB Selection	Auto / USB C / USB up	* 自動：隨顯示器輸入來源切換。 *USB C / USB up：固定串流不隨輸入來源變更。
	Transparence (透明度)	0-100	調整 OSD 的透明度
Break Reminder (休息提醒)	開或關	若使用者連續操作 1 小時以上，便會顯示休息提醒	

注：

*：USB C(DP Alt) 信號輸入，且“USB”設置為“3.2Gen1”，最大分辨率為 3840x2160@30Hz。

PIP Setting (PIP 設定) (U27U2/U27U2D)

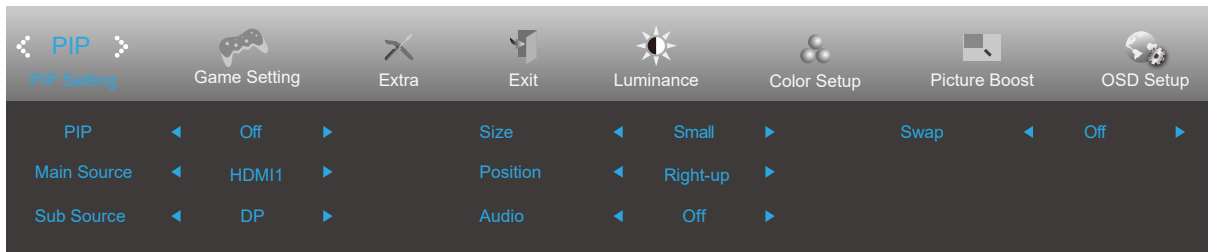

PIP	PIP	OFF (關閉) / PIP / PBP	停用或啟用 PIP 或 PBP。
	Main Source (主來源)	HDMI1、HDMI2、DP、USB-C	選擇主畫面來源。
	Sub Source (子畫面來源)	HDMI1、HDMI2、DP、USB-C	選擇子畫面來源。
	Size (大小)	Small (小) / Middle (中) / Large (大)	選擇畫面大小。
	Position (位置)	Right-up (右上)	設定畫面位置
		Right-down (右下)	
		Left-up (左上)	
		Left-down (左下)	
	Audio (音頻)	On (開啟) : PIP 音訊	停用或啟用音訊設定。
		Off (關閉) : 主要音訊	
Swap (切換)	On (開啟) : 切換	切換畫面來源。	
	Off (關閉) : 無動作		

Game Setting (遊戲設定)

U27U2/U27U2D

Game Setting	Extra	Exit	Luminance	Color Setup	Picture Boost	OSD Setup	PIP PIP Setting
Game Mode	◀ Off ▶		Game Color	10	Frame Counter	◀ Off ▶	
Shadow Control	50		Overdrive	◀ Off ▶	Dial Point	◀ Off ▶	
Low Input Lag	◀ Off ▶		Adaptive-Sync	◀ Off ▶			

Q27U2/Q27U2D

Game Setting	Extra	Exit	Luminance	Color Setup	Picture Boost	OSD Setup
Game Mode	◀ Off ▶		Game Color	10	AMD FreeSync	◀ Off ▶
Shadow Control	50		LowBlue Mode	◀ Off ▶	Frame Counter	◀ Off ▶
Low Input Lag	◀ Off ▶		Overdrive	◀ Off ▶	Dial Point	◀ Off ▶

	Game Mode (遊戲模式)	FPS (第一人稱射擊遊戲)	遊玩 FPS (第一人稱射擊) 遊戲適用。可增強暗色調布景主題的黑階細節。
		RTS (即時戰略遊戲)	遊玩 RTS (即時戰略) 遊戲適用，可增強影像品質。
		Racing (賽跑)	遊玩競速遊戲適用，可提供最快速的反應時間及高色彩飽和度。
		Gamer 1 (玩家 1)	使用者喜好設定會儲存為玩家 1。
		Gamer 2 (玩家 1)	使用者喜好設定會儲存為玩家 2。
		Gamer 3 (玩家 1)	使用者喜好設定會儲存為玩家 3。
		Off (關閉)	無智慧影像遊戲最佳化
	Shadow Control (暗場控制)	0-100	陰影控制預設值為 50，使用者可從 50 至 100 的範圍進行調整，或是 0 增加圖片對比度。 若圖片太暗而無法清楚看見細節，請從 50 至 100 的範圍調整，使圖片清晰。 若圖片太亮而無法清楚看見細節，請從 50 至 0 的範圍調整，使圖片清晰。
	Game Color (遊戲色調)	0-20	遊戲色彩含 0-20 級飽和度調整，可獲得最佳的圖片品質。
	Low input Lag (低輸入延遲)	On (開啟) / off (關閉)	關閉框架緩衝區降低輸入延遲
	Overdrive	Weak (弱)	調整反應時間。
		Medium (中)	
		Strong (強)	
		Off (關閉)	
格計數器	關閉 / 右上 / 右下 / 左下 / 左上	在所選的角落上顯示 V 頻率	
Dial Point (準星)	開或關	「準星」的功能係在螢幕中心放置了一個瞄準指示器，用於協助遊戲玩家，在玩第一人稱射擊器 (FPS) 時，有精準的瞄準。	
Adaptive-Sync (U27U2/U27U2D)	開或關	停用或啟用 Adaptive-Sync。	
LowBlue Mode (LowBlue 模式) (Q27U2/Q27U2D)	Multimedia (多媒體)	控制色溫減少藍光光波。	
	Internet (互聯網)		
	Office (辦公室)		
	Reading (閱讀)		
	Off (關閉)		
AMD FreeSync (Q27U2/Q27U2D)	開或關	停用或啟用 AMD FreeSync。	

注：

當“明亮度”下的“HDR Mode”設置為非關閉狀態時，“遊戲設置”下“遊戲模式”，“暗場控制”，“遊戲色調”項目不可調整。

Extra (其他)

U27U2/U27U2D

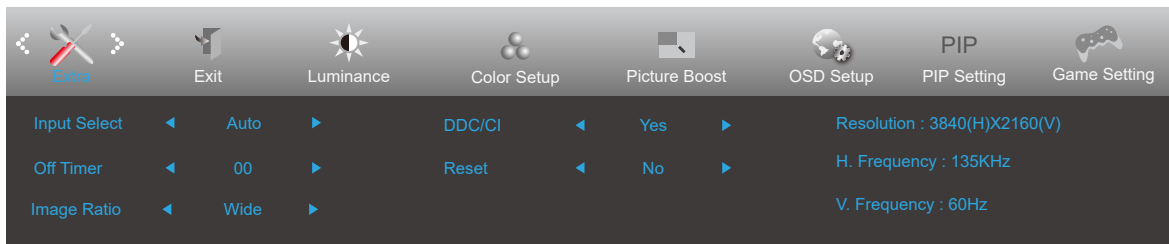

Q27U2/Q27U2D

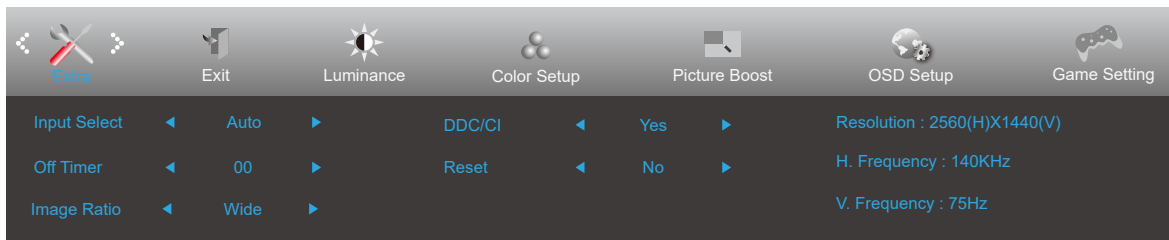

	Input Select (輸入選擇)		選擇輸入訊號來源
	Off timer (定時關機)	0-24 小時	選擇 DC 關機時間
	Image Ratio (圖 像比例)	寬	選擇影像顯示的比例。
		4:3	
		1:1	
		Movie1	
	Movie2		
DDC/CI	是或否	開啟或關閉 DDC/CI 支援	
Reset (重設)	ENERGY STAR® 或否	將功能表重設為預設值 ENERGY STAR® 適用於特定型號	

Exit (退出)

U27U2/U27U2D

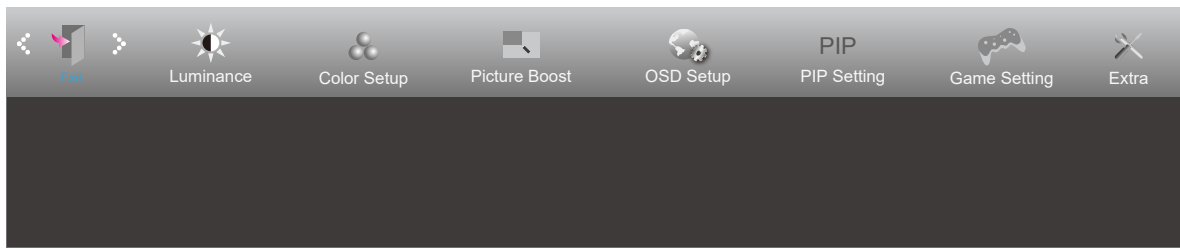

Q27U2/Q27U2D

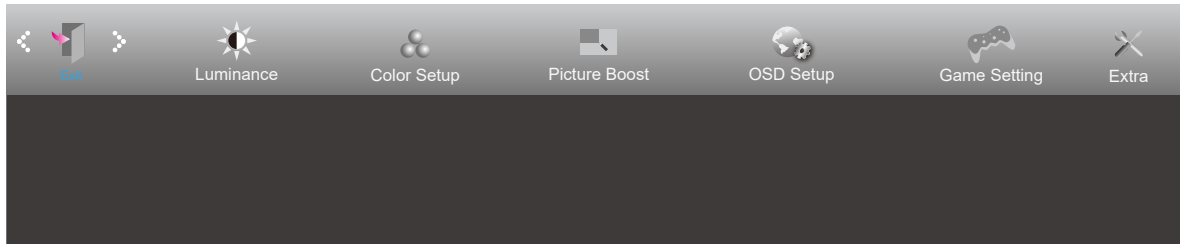

	Exit (退出)		結束主 OSD 選單
--	-----------	--	------------

LED 指示燈

狀態	LED 顏色
Full Power Mode (全電源模式)	白色
Active-off Mode (主動關閉模式)	橙色

故障排除

故障與問題	可能的解決方法
電源 LED 未亮起	請確定電源按鈕在開啟位置，且電源線已妥善插入接地的插座及顯示器。
畫面上無影像	<ul style="list-style-type: none"> ● 電源線是否正確連接？ 請檢查電源線是否妥善插入，以及是否有電源供應。 ● 纜線是否正確連接？ （使用 D-SUB 纜線連接） 檢查 D-SUB 纜線連接狀況。 （使用 HDMI 纜線連接） 檢查 HDMI 纜線連接狀況。 （使用 DP 纜線連接） 檢查 DP 纜線連接狀況。 * 並非每種機型都適用 D-SUB/HDMI/DP 輸入。 ● 若電源已開啟，請將電腦重新開機，查看初始（登入）畫面。 若顯示初始（登入）畫面，請於適用模式下（Windows 7/8/10 的安全模式）啟動電腦，接著變更視訊卡頻率。 （請參考設定最佳解析度） 若未顯示初始（登入）畫面，請洽詢服務中心或經銷商。 ● 畫面是否出現「不支援的輸入」？ 視訊卡訊號超過顯示器可處理的最大解析度及頻率時，會看見此訊息。 請調整顯示器可處理的最大解析度及頻率。 ● 確保 AOC 顯示器驅動程式已安裝。
圖片模糊或有虛影問題	調整對比及亮度控制。 按本鍵自動調整。 檢查您是否在使用信號延長線或切換器。建議將顯示器直接插入電腦後方視訊卡的輸出接孔。
圖片跳動、閃爍或有波紋現象	請將造成電力干擾的電子裝置盡量遠離螢幕。 將再新率設定為顯示器目前解析度下可用的最高頻率。
顯示器卡在 Active Off（主動關閉）模式	電腦的電源開關應在「開啟」位置。 電腦的視訊卡應插入插槽定位。 檢查顯示器的視訊纜線是否確實連接電腦。 檢查顯示器的視訊纜線及纜線接腳是否正常。 按 CAPS LOCK 鍵看是否出現 CAPS LOCK LED（大寫鍵鎖住燈號），以確定電腦是否正常。按下 CAPS LOCK 鍵後，LED 應亮起或熄滅。
任一主色（紅、綠或藍色）遺失	檢查顯示器的視訊纜線及纜線接腳是否正常。 檢查顯示器的視訊纜線是否確實連接電腦。
畫面影像未置中或大小錯誤	調整水平或垂直位置，或按熱鍵 (AUTO)。
圖片顏色不正常（白色不白）	調整 RGB 顏色或選擇所要的色溫。
畫面出現水平或垂直干擾	請用 Windows 7/8/10 關機模式調整時脈及焦距。 按本鍵自動調整。
規範與服務	請參閱 CD 手冊中的規範與服務資訊或造訪 www.aoc.com （尋找您在您國家購買的型號並在支援頁面中尋找規範與服務資訊。）

規格

一般規格 (U27U2/U27U2D)

面板	型號名稱	U27U2/U27U2D	
	驅動系統	TFT 彩色 LCD	
	可視影像大小	對角線 68.5 cm	
	像素間距	0.1554mm(H) x 0.1554mm(V)	
其他	水平掃描範圍	30k-140kHz	
	水平掃描大小 (最大)	596.736mm	
	垂直掃描範圍	23-75Hz	
	垂直掃描大小 (最大)	335.664mm	
	最大解析度	3840x2160@60Hz (HDMI,DP,USB C*)	
	隨插即用	VESA DDC2B/CI	
	電源	100-240V~, 50/60Hz, 1.5A	
	耗電量	典型 (預設亮度和對比度)	42W
最大 (亮度 = 100, 對比 = 100)		≤ 165W	
待機模式		≤ 0.5W	
實體特性	接頭類型	HDMI×2、DP、USB C、USB×4、USB upstream、耳機輸出	
	訊號纜線類型	可拆式	
環境	溫度	操作	0° ~ 40°
		非操作	-25° ~ 55°
	溼度	操作	10% ~ 85% (非冷凝)
		非操作	5% ~ 93% (非冷凝)
	海拔高度	操作	0~ 5000 公尺 (0~ 16404 英尺)
		非操作	0~ 12192 公尺 (0~ 40000 英尺)

注：

*：USB C(DP Alt) 信號輸入，且“USB”設置為“3.2Gen1”，最大分辨率為 3840x2160@30Hz。

一般規格 (Q27U2/Q27U2D)

面板	型號名稱	Q27U2/Q27U2D	
	驅動系統	TFT 彩色 LCD	
	可視影像大小	對角線 68.5 cm	
	像素間距	0.2331mm(H) x 0.2331mm(V)	
其他	水平掃描範圍	30k-140kHz	
	水平掃描大小 (最大)	596.736mm	
	垂直掃描範圍	48-75Hz	
	垂直掃描大小 (最大)	335.664mm	
	最大解析度	2560x1440@75Hz	
	隨插即用	VESA DDC2B/CI	
	電源	100-240V~, 50/60Hz, 1.5A	
耗電量	典型 (預設亮度和對比度)		60W
	最大 (亮度 = 100, 對比 = 100)		≤ 160W
	待機模式		≤ 0.5W
實體特性	接頭類型	HDMI、DP、USB C、USB×4、USB upstream、耳機輸出	
	訊號纜線類型	可拆式	
環境	溫度	操作	0° ~ 40°
		非操作	-25° ~ 55°
	溼度	操作	10% ~ 85% (非冷凝)
		非操作	5% ~ 93% (非冷凝)
	海拔高度	操作	0~ 5000 公尺 (0~ 16404 英尺)
		非操作	0~ 12192 公尺 (0~ 40000 英尺)

預設顯示模式 (U27U2/U27U2D)

標準	解析度	水平頻率 (kHz)	垂直頻率 (Hz)
VGA	640x480@60Hz	31.469	59.94
	640x480@72Hz	37.861	72.809
	640x480@75Hz	37.5	75
SVGA	800x600@56Hz	35.156	56.25
	800x600@60Hz	37.879	60.317
	800x600@72Hz	48.077	72.188
	800x600@75Hz	46.875	75
XGA	1024x768@60Hz	48.363	60.004
	1024x768@70Hz	56.476	70.069
	1024x768@75Hz	60.023	75.029
SXGA	1280x1024@60Hz	63.981	60.02
	1280x1024@75Hz	79.976	75.025
WXGA+	1440x900@60Hz	55.935	59.887
	1440x900@60Hz	55.469	59.901
WSXGA	1680x1050@60Hz	65.29	59.954
	1680x1050@60Hz	64.674	59.883
FHD	1920x1080@60Hz	67.5	60
QHD	2560x1440@60Hz	88.787	59.951
***	1920x2160@75Hz	133.293	59.988
UHD	3840x2160@30Hz	67.5	30
	3840x2160@50Hz	112.5	50
	3840x2160@60Hz	135	60
IBM MODES			
DOS	720x400@70Hz	31.469	70.087
MAC MODES			
VGA	640x480@67Hz	35	66.667
SVGA	832x624@75Hz	49.725	74.551
XGA	1024x768@75Hz	60.241	74.927

預設顯示模式 (Q27U2/Q27U2D)

標準	解析度	水平頻率 (kHz)	垂直頻率 (Hz)
VGA	640x480@60Hz	31.469	59.94
	640x480@72Hz	37.861	72.809
	640x480@75Hz	37.5	75
SVGA	800x600@56Hz	35.156	56.25
	800x600@60Hz	37.879	60.317
	800x600@72Hz	48.077	72.188
	800x600@75Hz	46.875	75
XGA	1024x768@60Hz	48.363	60.004
	1024x768@70Hz	56.476	70.069
	1024x768@75Hz	60.023	75.029
SXGA	1280x1024@60Hz	63.981	60.02
	1280x1024@75Hz	79.976	75.025
WXGA+	1440x900@60Hz	55.935	59.887
	1440x900@60Hz	55.469	59.901
WSXGA	1680x1050@60Hz	65.29	59.954
	1680x1050@60Hz	64.674	59.883
FHD	1920x1080@60Hz	67.5	60
QHD	2560x1440@60Hz	88.787	59.951
	2560x1440@75Hz	111.028	74.968
IBM MODES			
DOS	720x400@70Hz	31.469	70.087
MAC MODES			
VGA	640x480@67Hz	35	66.667
SVGA	832x624@75Hz	49.725	74.551
XGA	1024x768@75Hz	60.241	74.927

接腳分配

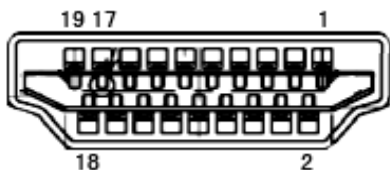

19 針彩色顯示器訊號線

接腳編號	訊號名稱	接腳編號	訊號名稱	接腳編號	訊號名稱
1.	TMDS 數據 2 +	9.	TMDS 數據 0-	17.	DDC/CEC 接地
2.	TMDS 數據 2 被覆	10.	TMDS 時頻 +	18.	+5V 電源
3.	TMDS 數據 2-	11.	TMDS 時頻被覆	19.	熱插頭偵測
4.	TMDS 數據 1 +	12.	TMDS 時頻 -		
5.	TMDS 數據 1 被覆	13.	CEC		
6.	TMDS 數據 1-	14.	保留 (N.C. 開啟裝置)		
7.	TMDS 數據 0 +	15.	SCL		
8.	TMDS 數據 0 被覆	16.	SDA		

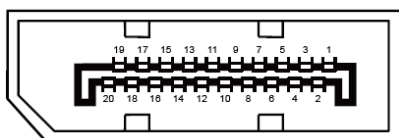

20 針彩色顯示器訊號線

接腳編號	訊號名稱	接腳編號	訊號名稱
1	ML_Lane 3 (n)	11	GND
2	GND	12	ML_Lane 0 (p)
3	ML_Lane 3 (p)	13	CONFIG1
4	ML_Lane 2 (n)	14	CONFIG2
5	GND	15	AUX_CH(p)
6	ML_Lane 2 (p)	16	GND
7	ML_Lane 1 (n)	17	AUX_CH(n)
8	GND	18	熱插頭偵測
9	ML_Lane 1 (p)	19	返回 DP_PWR
10	ML_Lane 0 (n)	20	DP_PWR

隨插即用

隨插即用 DDC2B 功能

本顯示器具備符合 VESA DDC 標準的 VESA DDC2B 性能。即本顯示器可告知主機系統其身分，並依據所用的 DDC 程度，提供有關顯示性能的其他資訊。

DDC2B 是以 I2C 通訊協定為基礎的雙向數據通道。主機可透過 DDC2B 通道要求 EDID 資訊。